



















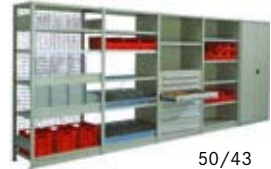









Mobiliario de taller

   	<p>Cajas de surtido de materiales Cajetines para piezas pequeñas Cajas de herramientas y de transporte Recipientes y maletas de herramientas</p>	<p>50</p>
   	<p>Carro de herramientas Surtidos de herramientas Candados Armarios para llaves</p>	<p>50</p>
   	<p>Cajas para estantes y de almacenamiento a la vista Armarios de estantes Paneles perforados y ranurados</p>	<p>50</p>
   	<p>Armarios absorbedores Depósitos para residuos Sillas de trabajo</p>	<p>50</p>
  	<p>Sistemas de estanterías Bandejas colectoras Armarios de seguridad</p>	<p>50</p>
   	<p>Bancos de trabajo Bancos de trabajo de grupo Sistema de puestos de trabajo Carros de montaje y de banco de trabajo</p>	<p>50</p>
    	<p>Alfombrillas y esterillas metálicas Escaleras Transpaletas Chasis de transporte Carros elevadores, mesas elevadoras Carros de transporte</p>	<p>50</p>
    	<p>Armarios metálicos Armarios para herramientas Accesorios de equipamiento Sistemas de ordenación</p>	<p>50</p>
   	<p>Armarios para muelas abrasivas Sistema portaútiles WTS</p>	<p>50</p>

Cajas de surtido de materiales

Modelo: con divisiones de caja fijas y parte inferior de colores, tapa transparente y cierres de clip.

Ref. 008-024 de poliestireno sin asa.

Ref. 108- 124 de polipropileno con asa.

Suministro: sin contenido.



Ref. 008



Ref. 112



Ref. 024

Modelo			8	12	24
Medidas externas			335 x 225 x 55	335 x 225 x 55	335 x 225 x 55
Cantidad de cajones/ dimensiones (anchura interior)			1 = 325 x 105 x 45 2 = 105 x 52 x 45 4 = 52 x 52 x 45 1 = 105 x 105 x 45	12 = 105 x 52 x 45	24 = 52 x 52 x 45
Parte inferior		Colores	rojo	amarillo	azul
50001	sin asa	Ref.	008	012	024
Precio/unidad		€	11,40	11,40	11,40
50001	con asa	Ref.	108	112	124
Precio/unidad		€	12,00	12,00	12,00

Gr.Prod. 505

Sortimo Maletas de surtido de piezas pequeñas- las originales de chapa de acero para el almacenamiento de pequeñas piezas

Modelo: Con recubrimiento de polvo de poliéster de resina epoxi azul a prueba de golpes y cajas extraíbles de plástico de colores en 4 tamaños, combinables entre sí según las necesidades. Aseguradas mediante 2 cierres de fijación y bloqueo forzado, un revestimiento de gomaespuma de 5 mm en la tapa impide en todo momento que se desordene el contenido y asegura la división.



La tapa de la maleta permanece en un ángulo de apertura de 120° y no se cae hacia atrás. Con ello, la maleta abierta se extrae con menos espacio.



El mango conformado ergonómicamente con piezas de plástico blandas se sujeta bien en la mano.



4 patas pequeñas de plástico se encargan de una mejor posición e impiden que se raye el suelo.

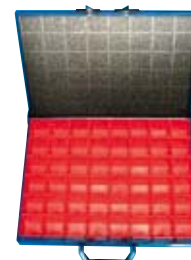

Ref. 005



Ref. 009



Ref. 012



Ref. 015



Ref. 020

Modelo	Sortimo	KM 321 A	KM 321 B	KM 321 C	KM 321 D	KM 321 E
Dimensiones A x Prof x Al		440 x 330 x 66	440 x 330 x 66	440 x 330 x 66	440 x 330 x 66	440 x 330 x 66
Tipo A3 (52x52x63 mm)	Unidad	48 (rojo)	-	-	-	12 (rojo)
Tipo B3 (104x52x63 mm)	Unidad	-	24 (amarillo)	-	-	6 (amarillo)
Tipo C3 (104x104x63 mm)	Unidad	-	-	12 (azul)	-	3 (azul)
Tipo D3 (156x104x63 mm)	Unidad	-	-	-	8 (verde)	2 (verde)
50004	Ref.	005	009	012	015	020
Precio/unidad	€	88,00	80,00	80,00	80,00	80,00

Gr.Prod. 505

Sortimo Cajas insertables para maletas de surtido de piezas pequeñas

Modelo: de poliestireno resistente a los golpes para el almacenamiento de piezas pequeñas.

Tipo/Color		A3 / rojo	B3 / amarillo	C3 / azul	D3 / verde
Dimensiones A x Prof x Al		52 x 52 x 63	104 x 52 x 63	104 x 104 x 63	156 x 104 x 63
50004	Ref.	100	110	120	130
Precio/unidad	€	0,90	1,60	2,90	4,25

Gr.Prod. 505

raaco Cajas de surtido de materiales con insertos de compartimentos extraíbles

Modelo:

- de polisterol y plástico a prueba de golpes
- con insertos de compartimentos transparentes y extraíbles de polipropileno
- equipado con cierres de seguridad estables y un asa cómoda
- la tapa transparente con perfil ranurado en U, evita el movimiento del material y asegura que se mantenga la clasificación del contenido
- Resistente a la mayoría de disolventes

Ref. 022: Caja móvil de polipropileno, vacía para alojar 4 cajas de surtido de materiales Ref. 015-017. Las cajas se pueden transportar fácilmente y se pueden utilizar como sistema de almacenamiento móvil. Dimensiones Al x An x Pr = 376 x 265 mm



Ref. 015



Ref. 017



Ref. 022

Modelo con		15 insertos	17 insertos
Dimensiones Al x A x P		57 x 338 x 261	57 x 338 x 261
50002	Ref.	015	017
Precio/unidad	€	20,43	20,43
50002	Ref.	022	
Precio/unidad	€	34,57	

Gr.Prod. 504

Caja de transporte con o sin pieza intermedia

Modelo: de polietileno duro, color antracita.

Suministro:

Ref. 020 inserto de compartimento sin división

Ref. 030 Uso con divisiones, dimensiones: cada compartimento 100 x 50, 100 x 100, 100 x 150, 2 compartimentos 50 x 50 mm.



Designación	Caja de transporte sin inserto	Tapa para caja de transporte	Insertos, rojo	
Medidas externas	420 x 300 x 125	-	410 x 130 x 55	410 x 130 x 55
50003	Ref. 010	015	020	030
Precio/unidad	€ 20,40	9,20	7,00	7,00

Gr.Prod. 505

Cajas de - herramientas metálicas

Núm. 50005 Cajas de herramientas de chapa de acero,

con tapa amplia, sin candado, con un asa de transporte. Grosor de chapa 1 mm. **Pintura:** RAL 7031, gris azulado.

Núm. 50010 **ATORN** Cajas de herramientas de chapa de acero, de varios departamentos, construcción muy sólida,

la caja se abre mediante presión sobre el asa de transporte. Se cierra automáticamente cuando se levanta. Sin candado.

Pintura: esmalte martelé, azul.

Núm. 50015 Cajas de herramientas de chapa de acero,

con guarnición robusta y asas de transporte amplias. Con revestimiento interior asilado con fibra dura, impermeable al agua. Un elemento insertable extraíble para piezas pequeñas en ancho medio. Un compartimento interior en la tapa. Se puede cerrar con candado.

Pintura: RAL 5002 azul luminoso, con recubrimiento de polvo



Núm. 50005



Núm. 50010



Núm. 50015

Número	50005	50010	50010	50015
Modelo		3 piezas	5 piezas	5 piezas
Medidas exteriores (L x An x Al)	400 x 170 x 125	430 x 200 x 150	430 x 200 x 200	530 x 200 x 200
	Ref. 010	500	510	520
Precio/unidad	€ 36,81	16,50	22,50	23,50
				158,00

➡ Candados, véase núm. 50025 página 50/23.







Gr.Prod. 505

raaco Armarios con cajones para piezas pequeñas
de chapa de acero, con cajones a prueba de rotura

Modelo: marco estable y resistente a la torsión de chapa de acero barnizada de antracita, protección antioxidante mediante pintura por inmersión. Cajones de polipropileno, transparentes y a prueba de rotura con protección de extracción.



Aplicación: almacenamiento visible y protegido contra el polvo de piezas pequeñas. Los cajetines para piezas pequeñas son indicados para el montaje en pared (incl. dispositivo), en el puesto de trabajo (incl. patas de caucho) o se pueden montar ahorrando espacio en una torre giratoria.

Accesorios: los cajones son etiquetables o divisibles adicionalmente mediante tabiques separadores.

Modelo							
Al x An x Prof	285 x 307 x 150	285 x 307 x 150	555 x 307 x 150	555 x 307 x 150	555 x 307 x 150	555 x 307 x 150	555 x 307 x 150
Cajones (cantidad x tipo)	24 x B	12 x B 3 x C 1 x D	60 x A	48 x B	24 x C	8 x D	36 x B 3 x C 1 x D
Capacidad de carga	20	20	40	40	40	40	40
50002 Ref.	060	070	080	090	095	120	130
Precio/unidad	€ 45,00	€ 45,00	€ 74,47	€ 74,47	€ 74,47	€ 74,47	€ 74,47

Gr.Prod. 504

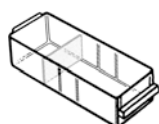
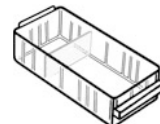
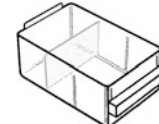
raaco Accesorios
para armarios con cajones para piezas pequeñas

Modelo				
Tipo	A	B	C	D
Dimensiones interiores altura x anchura x profundidad	35 x 52 x 135	35 x 64 x 135	57 x 87 x 135	57 x 275 x 135
50002 Cajones (individuales sin pared de separación) Ref.	140	150	160	180
Precio/unidad	€ 1,45	€ 1,50	€ 2,50	€ 7,31
Unidad de embalaje	Unidad 60	Unidad 48	Unidad 24	Unidad 8
50002 Etiquetas Ref.	182	183	184	186
Precio/juego	€ 8,33	€ 8,33	€ 6,53	€ 6,38
Unidad de embalaje	Unidad 60	Unidad 48	Unidad 24	Unidad 16
50002 Tabiques separadores Ref.	190	200	210	240
Precio/juego	€ 7,58	€ 7,58	€ 7,58	€ 7,39

Gr.Prod. 504

raaco Torre giratoria
equipada con 12 cajetines para piezas pequeñas

Modelo:

- Marco de chapa de acero barnizada de antracita
- Cajones de polipropileno, transparentes y resistentes contra la rotura con protección de apertura
- Soporte estable y seguro sobre patas regulables en altura
- Corona giratoria de marcha suave mediante cojinetes de rodillos que no necesitan mantenimiento

Para todos los cajetines con una altura de 555 mm

Ref. 300 Equipado con 12 cajetines para piezas pequeñas, dimensiones de cada cajetín
Altura x Anchura x Profundidad:
555 x 307 x 150 mm: 4 Piezas con núm. 50002 090 - (48 cajones por cajetín),
4 piezas con núm. 50002 095 - (24 cajones por cajetín) y 4 piezas con núm. 50002 120 -
(8 cajones por cajetín).

Ref. 310 para dotación individual con 12 cajetines para piezas pequeñas, véase ref. 50002 080 -
50002 130.

Ø x Altura	680 x 1760
Capacidad de carga	480
50002 Torre giratoria, equipada Ref.	300
Precio/unidad	€ 1110,00
50002 Torre giratoria, vacía Ref.	310
Precio/unidad	€ 239,13

Gr.Prod. 504



Ref. 300

ZARGES **Cajas de transporte EUROBOX**
de aluminio

Modelo:

con marco de perfil de tapa, borde y fondo estable. Ángulos acanalados para más estabilidad. Tapa con bisagras de acero fino y dos cintas de fijación. Junta de tapa para la protección contra el polvo y las salpicaduras. Asas de caída de resorte en los lados estrechos. Cantos apilables antideslizantes de plástico resistente a los golpes. Cierres abatibles para candado en la parte delantera o alojamiento de candado.

Ref. 170 y 180 según lo anteriormente descrito, pero como maleta de herramientas adicionalmente con ángulos de aluminio, en el interior, para el alojamiento de elementos insertables de plástico (ref. 370 y 380).

Portacandado blindado para conector en forma de grillete (grosor del arco hasta 8 mm).

Accesorios:

Ref. 320 Estuche de herramientas extraíble, de tejido muy resistente, 435 x 260 mm

Ref. 330 Cajas para pequeñas piezas con 21 piezas ensamblables de polipropileno, 430 x 330 x 60 mm

Ref. 340 Juego de tabiques de separación de espuma de alta calidad, 550 x 350 x 190 mm

Ref. 350 Set de cubos de espuma de espuma blanda para piezas delicadas, 550 x 350 x 220 mm

Ref. 360 Set de cubos de espuma de espuma blanda para piezas delicadas, 750 x 550 x 220 mm

Ref. 370 Pieza intermedia de plástico de poliestireno azul, incl. de 2 piezas, 315 x 170 x 60 mm

Ref. 380 Pieza intermedia de plástico de poliestireno azul, incl. de 2 piezas, 515 x 155 x 60 mm

Ref. 390 Juego de candados, para una caja. Dos candados y un total de dos llaves, con cierre universal, dentro del juego

Ref. 400 Carrito anexo, para un automontaje sencillo, chasis de marcha suave Ø de las ruedas 54 mm, capacidad de carga 30 kg, mango extraíble y bloqueable.



Ref. 320



Ref. 330



Ref. 340



Ref. 350



Ref. 400



Ref. 180 con insertos de plástico (Ref. 370 y 380)

Modelo		40700	40701	40702	40703	40704	40705	40706	40707	40708
Longitud interior	aprox. mm	350	550	550	550	750	750	750	550	750
Anchura interior	aprox. mm	250	350	350	350	350	550	550	350	350
Altura interior	aprox. mm	310	220	310	380	310	380	580	310	310
Longitud exterior	aprox. mm	400	600	600	600	800	800	800	600	800
Anchura exterior	aprox. mm	300	400	400	400	400	600	600	400	400
Altura exterior	aprox. mm	340	250	340	410	340	410	610	340	340
Volumen	l	27	42	60	70	81	155	240	60	81
50018	Ref.	100	110	120	130	140	150	160	170	180
Precio/unidad	€	145,68	182,72	197,53	200,00	272,50	311,25	358,02	219,75	291,36
50018	Bolsa para herramientas	Ref.	-	-	-	320	-	-	-	-
Precio/unidad	€	-	-	-	-	42,22	-	-	-	-
50018	Cajas para piezas pequeñas	Ref.	-	-	330	-	-	-	-	-
Precio/unidad	€	-	-	35,50	-	-	-	-	-	-
50018	Set de paredes separadoras	Ref.	-	-	340	-	-	-	-	-
Precio/unidad	€	-	-	77,78	-	-	-	-	-	-
50018	Set de espuma para cubos	Ref.	-	350	-	-	360	-	-	-
Precio/unidad	€	-	46,50	-	-	76,54	-	-	-	-
50018	pieza intermedia de plástico	Ref.	-	-	-	-	-	-	-	370
Precio/unidad	€	-	-	-	-	-	-	-	-	27,00
50018	pieza intermedia de plástico	Ref.	-	-	-	-	-	-	-	380
Precio/unidad	€	-	-	-	-	-	-	-	-	30,25
50018	Juego de candados	Ref.	-	-	-	-	390	-	-	-
Precio/unidad	€	-	-	-	-	-	19,51	-	-	-
50018	Carrito anexo	Ref.	-	-	-	-	-	-	-	400
Precio/unidad	€	-	-	-	-	-	-	-	-	53,75

➡ Candados, véase núm. 50025 página 50/23.

Gr.Prod. 504

raaco Cajas para herramientas COMPACT
una maleta de herramientas para profesionales, robusta y funcional

Modelo:

- Diseño compacto, práctico
- fabricado con plástico resistente a golpes (polipropileno)
- Mango de estribo fácil de transportar
- Portaherramientas extraíble con elementos insertables de compartimento para piezas pequeñas
- resistente contra aceites, ácidos y bases
- Alta capacidad de carga, peso propio bajo
- Cajones bloqueables
- Color antracita / azul



Elemento insertable de compartimento Ref. 070

Elemento insertable de compartimento Ref. 100

Modelo	COMPACT 27	COMPACT 37	COMPACT 47	COMPACT 62
Dimensiones: Al x A x P	248 x 474 x 239	230 x 540 x 296	292 x 540 x 296	322 x 621 x 311
Volumen	27	37	47	62
Capacidad de transporte	30	40	40	50
Número de cajones	2	ninguno	2	4
Insertos de compartimentos	6	7	7	10
Peso	2,6	3,7	4,6	7,1
50021 sin contenido	Ref. 010	020	030	040
Precio/unidad	€ 42,61	63,44	84,78	143,48
50021 Juego de ruedas	Ref. -	-	050	-
Precio/unidad	€ -	-	32,55	-
50021 Correa de transporte	Ref. -	-	060	-
Precio/unidad	€ -	-	26,38	-
50021 Inserto de compartimento (12 insertos)	Ref. -	-	-	070
Precio/unidad	€ -	-	-	13,40
50021 Inserto de compartimento (16 insertos)	Ref. -	-	100	-
Precio/unidad	€ -	-	13,40	-

Gr.Prod. 504



Modelo 62



Modelo 47



Modelo 27



Modelo 37

ORION Estuche de herramientas
de piel sintética, azul

Con cierre de cremallera, con cintas de sujeción de goma.

Medidas: abierto Longitud x Anchura		500 x 275
cerrado		240 x 275 x 35
55400	Ref.	010
Precio/unidad	€	20,60

Gr.Prod. 598



PARAT Bolsa de herramientas
de cuero sintético, negro

Modelo: con cierre de cremallera, 2 tableros perforados, 20 pinzas de cinta, 1 cinta de goma para el equipamiento según las necesidades individuales, 1 compartimento de visión rápida para tarjeta de visita en el lado exterior

Medidas: abierto Longitud x Anchura		620 x 250
cerrado		310 x 250 x 30
55402	Ref.	010
Precio/unidad	€	58,51

Gr.Prod. 538



sin contenido

PARAT Estuches plegables para herramientas
de cuero sintético, negro

Modelo: Compartimientos acoplables de forma perfilada con correa y hebilla.

Compartimientos acoplables		5	8	12	20
Dimensiones L x An		280 x 305	380 x 320	550 x 315	750 x 330
55405	Ref.	010	020	030	040
Precio/unidad	€	4,90	6,20	8,00	11,20

Gr.Prod. 538



sin contenido

PARAT Estuches plegables para herramientas
de cuero sintético, negro

Modelo: con 19 diferentes compartimientos acoplables grandes con válvula de protección y pestañas de cierre.

Dimensiones interiores Longitud x Anchura		520 x 440
55408	Ref.	010
Precio/unidad	€	17,40

Gr.Prod. 538



sin contenido

PARAT Bolsas de herramientas universales
de cuero de vaca, negro, granulado

Ref. 600 sin configuración interior, con cerraduras entalladas.

Ref. 610 panel posterior con 10 lazos ajustables, cerraduras entalladas, tapas de anillo.

Ref. 620 panel posterior con 8 lazos ajustables, cerraduras entalladas, tapas de anillo.

Dimensiones interiores Longitud x Anchura x Altura		340 x 110 x 170	370 x 110 x 250	410 x 160 x 300
55410	Ref.	600	610	620
Precio/unidad	€	38,00	61,00	90,00

Gr.Prod. 538



sin contenido

PARAT Bolsa de herramientas
con pared central, cuero bovino, negro, granulado

Modelo: con correas portadoras como bolsa colgador, con deslizadores, refuerzo de ángulo, pared intermedia, con pestaña de cierre y compartimientos para herramientas, compartimiento de visión rápida en la tapa. Reforzado con escuadra de aluminio.

Dimensiones interiores Longitud x Anchura x Altura		220 x 140 x 250
55430	Ref.	010
Precio/unidad	€	98,00

Gr.Prod. 538



sin contenido

PARAT Estuche de herramientas
Cuero de vaca, negro, granulado

Núm. 55435 Fondo y paneles laterales de plástico HDPE resistente a las roturas y a la humedad, cuerpo del estuche reforzado con escuadra de aluminio, cerraduras entalladas Parat, pliegue de laminación, asa de transporte, tapas de anillo para correa de transporte, panel delantero parcialmente abatible, con 11 lazos, panel posterior con 9 lazos fijos de plástico, estuche frontal.

Núm. 55445 Paredes y suelo reforzados, pliegues de laminación de chapa de acero, con base deslizante, cerrojos de trinquete, portaherramientas CP-7 en la pared central y posterior. Pared posterior con cierres de cremallera plegables, con panel de sujeción y bolsillo para piezas pequeñas.

Dimensiones interiores Longitud x Anchura x Altura		415 x 165 x 275	420 x 160 x 250
	Ref.	020	650
55435	Precio/unidad	€ -	95,00
55445	Precio/unidad	€ 199,00	-

Gr.Prod. 538



Núm. 55435
sin contenido



Núm. 55445
sin contenido

PARAT Estuche de herramientas con pared central, cuero de vaca/plástico ABS, negro, granulado

- Ref. 040** Panel delantero parcialmente abatible, con 8 compartimentos acoplables, panel intermedio fijo con 2 portaherramientas CP-7 para herramientas de Ø hasta 11 mm y 26 mm, cierre de encaje robusto, mango con empuñadura acolchada, agujero de manejo.
- Ref. 060** Cuerpo del bolso reforzado con ángulo de aluminio, con deslizadores, cierre de encaje, 1 correa para colgar del hombro, paneles anterior y posterior abatibles parcialmente, CP-7 portaherramientas en el panel frontal e intermedio. Panel posterior con lazos.
- Ref. 080 Modelo como ref. 060** con ruedas y extensión telescópica, sin correa para colgar al hombro.
- Ref. 090** Cuerpo del estuche reforzado con escuadra de aluminio, con deslizadores, cierres de encaje, ruedas y extensión telescópica. Pliegue de laminación de chapa de acero, panel delantero y trasero parcialmente abatible, estuche delantero, portaherramientas CP-7 en los paneles delanteros, centrales y traseros. Compartimento para taladradora, tornillos y clavos.



Ref. 040 sin contenido



Ref. 060 sin contenido



Ref. 090 sin contenido



Ref. 080, 090

Dimensiones interiores Longitud x Anchura x Altura		420 x 185 x 315	450 x 190 x 340	450 x 190 x 340	450 x 190 x 340
55448	Ref.	040	060	080	090
Precio/unidad	€	148,00	230,00	268,09	295,74

Gr.Prod. 538

PARAT Accesorios para estuches de herramientas

- Ref. 200** Correa portadora, negra, ajustable, 2 mosquetones y protección para hombro.
- Ref. 210** Juego de tapas de anillo para el automontaje en estuches de herramientas.

55448	Correa de transporte	Ref.	200
Precio/unidad		€	13,00
55448	Set de tapas de anillo	Ref.	210
Precio/pareja		€	5,50

Gr.Prod. 538



Ref. 200



Ref. 210

PARAT Estuches para herramientas Top Line con cajones

- Ref. 040** cuero sintético, negro, granulado. Con deslizadores, cierres de encaje, cuerpo del estuche reforzado con escuadra de aluminio, un portaherramientas CP-7 para herramientas de Ø hasta 15 mm, panel posterior parcialmente abatible con un portaherramientas CP-7 para herramientas de Ø hasta 26 mm, asa de transporte extraíble, elemento insertable de cajones, 4 piezas, con compartimento para piezas pequeñas.
- Ref. 060** cuero de vaca, negro, granulado. paneles y fondo reforzados, con deslizadores y cierres de encaje. Elemento insertable de cajón, de 5 piezas con compartimentos para piezas pequeñas. Compartimento intermedio (90 mm) detrás del cajón, incl. asa de transporte. Panel delantero abatible, panel trasero parcialmente abatible con un portaherramientas CP-7 para herramientas hasta 15 mm de Ø.



Núm. 55460 040 sin contenido



Núm. 55460 060 sin contenido

Dimensiones interiores Longitud x Anchura x Altura		410 x 190 x 280	410 x 220 x 310
55460	Ref.	040	060
Precio/unidad	€	149,00	226,00

Gr.Prod. 538

B&W International
Maleta de herramientas de cuero sintético, negro

Modelo: estuche con panel central – extraíble, con 24 ojales de soporte de herramientas. En el panel posterior 11 ojales de soporte de herramientas, en la parte delantera 10 bolsillos para útiles. Peso en vacío 2,8 kg

Dimensiones interiores Longitud x Anchura x Altura		430 x 320 x 190
55470	Ref.	010
Precio/unidad	€	74,00

Gr.Prod. 538



ATORN®
Maletines de herramientas y maletines con ruedas de plástico ABS, negro

Modelo: con bastidor de aluminio macizo, patines, bisagras con encaje, cerradura de cilindro basculante, tableros de herramientas de Con-Pearl.

Equipamiento:

Ref. 010 1 tablero para herramientas con 25 compartimentos acoplables y 1 panel de sujeción de 400 mm, 1 tablero para herramientas con 10 compartimentos acoplables, 1 placa de recubrimiento con 15 compartimentos acoplables y panel de sujeción, pliegues de laminación con placa de recubrimiento, de libre distribución

Ref. 020 como ref. 010, pero con mayor espacio y un tablero para herramientas menos (con 10 compartimentos acoplables).

Ref. 110 extracción telescópica cuadrople, 1050 mm de longitud, ruedas grandes, soporte de rueda ancho, plegable y desplegable sin dificultad, muy estable. 1 tablero para herramientas con 25 compartimentos acoplables y 1 panel de sujeción de 400 mm, 1 plancha de recubrimiento con 15 compartimentos acoplables y 1 panel de sujeción de 400 mm, placa interior de distribución libre.



Ref. 010



Ref. 020



Ref. 110

Dimensiones interiores Longitud x Anchura x Altura		460 x 165 x 310	470 x 180 x 360	470 x 190 x 360
55464	Ref.	010	020	110
Precio/unidad	€	217,78	213,48	312,36

Gr.Prod. 538

B&W International
Maletín con ruedas

Modelo: Envoltura de la maleta de plástico HDPE de alta resistencia contra golpes, marco de aluminio robusto, cubierta de bisagras, tablero de herramientas extraíble de plástico ligero en la tapa, mango telescópico ajustable, ruedas en línea, **apto para el vuelo**.

Equipamiento interior:

- 1 tablero para herramientas con 31 compartimentos acoplables
- 1 placa de recubrimiento con 13 compartimentos acoplables
- 1 pliegue de laminación divisible de forma variable con placa de recubrimiento de 90 mm de altura
- 1 compartimento de documentos en la tapa

Dimensiones interiores Longitud x Anchura x Altura		485 x 195 x 380
55475	Ref.	010
Precio/unidad	€	328,00

➡ Maleta de herramientas equipada a partir de 52560 página 50/22.

Gr.Prod. 538



PARAT  **Maleta a ruedas en formato King-Size**
de plástico X-ABS, extremadamente resistente a golpes, apto para el vuelco

Modelo: extensión telescópica de 4 aumentos, de 1050 mm de largo, extra ancho, termo barnizado; posibilidad de tirar de la maleta o desplazarla; grandes rodillos de goma con rodamientos, distancia amplia entre ruedas, ya que la maleta rueda a lo largo de todo el lado, estable contra vuelcos y sólo una variación mínima de la posición del contenido; envoltura de la maleta de X-ABS. Marco de aluminio doble en el interior, charnela reticulada, cerradura de cilindro basculante, deslizador, **capacidad de carga de hasta 40 kg**, tablero de herramientas de Con-Pearl.

Equipamiento interior, ref. 010:

- 1 tablero de herramientas con 25 compartimentos acoplables y 1 panel de sujeción, 400 mm
- 1 tablero de herramientas con 10 compartimentos acoplables
- 1 placa de recubrimiento con 15 compartimentos acoplables y 1 panel de sujeción, 400 mm
- 1 envoltura interior libremente divisible (aprox. 88 mm de altura)
- 1 compartimento de documentos en la tapa

Equipamiento interior, ref. 020:

- 1 tablero para herramientas con 31 compartimentos acoplables
- 1 tablero de herramientas con 12 compartimentos acoplables
- 1 placa de recubrimiento con 19 compartimentos acoplables y 1 panel de sujeción, 530 mm
- 1 pliegue de laminación con 1 compartimento divisible 560x90(67)x223 mm y 1 compartimento fijo 540x57x140 mm
- 1 compartimento de documentos en la tapa
- Lazo agarradero para nivel de agua en la tapa y soporte de tapa bloqueable



Ref. 010, sin contenido



Ref. 020, sin contenido



Ref. 010, 020



Dimensiones interiores Longitud x Anchura x Altura		470 x 210 x 360	575 x 220 x 425
55476	Ref.	010	020
Precio/unidad	€	353,19	448,94

Gr.Prod. 538

ORION  **Maleta de herramientas**

Modelo: Envoltura de maleta de plástico ABS muy resistente a los golpes, marco de aluminio robusto con protección contra golpes en los bordes. 2 candados abatibles cerradizos y candado de combinación numérica. Correa de transporte ajustable, cubierta de bisagras y soporte de tapa de seguridad.

Equipamiento interior:

- Tablero de herramientas extraíble con 21 compartimentos acoplables
- Placa de recubrimiento con 3 compartimentos acoplables con sistema de inserción de módulos
- Pliegue de laminación divisible de forma variable
- Compartimento de documentos en la tapa

Dimensiones interiores Longitud x Anchura x Altura		430 x 170 x 340
55480	Ref.	010
Precio/unidad	€	148,00

Gr.Prod. 598



Ref. 010, sin contenido

B&W  International **Maleta de herramientas**

Modelo: Envoltura de maleta de plástico ABS altamente resistente a los golpes, marco de aluminio robusto con protección contra golpes en los bordes, 2 candados abatibles cerradizos y un candado de combinación numérica de 3 posiciones.

Equipamiento interior:

- 1 tablero de herramientas con 23 compartimentos acoplables
- 1 placa de recubrimiento con 15 compartimentos acoplables
- 1 pliegue de laminación con placa de recubrimiento de 70 mm de altura
- 1 compartimento de documentos en la tapa

Dimensiones interiores Longitud x Anchura x Altura		455 x 160 x 345
55481	Ref.	500
Precio/unidad	€	140,00

Gr.Prod. 538



sin contenido

PARAT **Maleta de herramientas**
de plástico X-ABS, negro, extremadamente resistente a golpes, apto para el vuelo

Modelo: con marco de aluminio compacto, deslizadores. Charnela reticulada con bloqueo, cerradura de cilindro basculante. Robusto, resistente a arañazos y estanco al polvo, lavable.

Equipamiento interior, ref. 010:

- 1 tablero de herramientas con 25 compartimentos acoplables, 1 panel de sujeción de 400 mm
- 1 tablero de herramientas con 10 compartimentos acoplables
- 1 placa de recubrimiento con 15 compartimentos acoplables, 1 panel de sujeción, 400 mm
- 1 pliegue de laminación con placa de recubrimiento, altura 58 mm, libremente divisible
- 1 compartimento de documentos en la tapa

Equipamiento interior, ref. 120:

- 1 tablero de herramientas con 25 compartimentos acoplables, 1 panel de sujeción de 400 mm
- 1 placa de recubrimiento con 15 compartimentos acoplables, 1 panel de sujeción, 400 mm
- 1 pliegue de laminación con placa de recubrimiento, altura 88 mm, libremente divisible
- 1 compartimento de documentos en la tapa



Ref. 010
sin contenido

Dimensiones interiores Longitud x Anchura x Altura		460 x 165 x 310	470 x 180 x 360
55485	Ref.	010	120
Precio/unidad	€	261,70	253,76

Gr.Prod. 538

PARAT **Maletín de herramientas Cargo**
de plástico X-ABS, negro, extremadamente resistente a golpes, apto para el vuelo

Modelo: Con marco doble de aluminio compacto y deslizadores, cerradura de cilindro abatible cerradura PARAT con mecanismo automático de protección de almacenamiento. Tablero de herramientas altamente resistente de Con-Pearl. Mangos robustos, resistentes a los arañazos, estancos al polvo, lavables y ergonómicos, capacidad de carga hasta 40 kg.

Sistema de inserción CP-7 Con este sistema puede equipar su maleta de herramientas de forma individual. Las herramientas permanecen siempre en su posición, incluso cuando se abre la caja precipitadamente.

Equipamiento interior:

Ref. 050 Portaherramientas CP-7 para herramientas de 11-15 mm, portaherramientas CP-7 para herramientas hasta 11 mm, placa de recubrimiento con portaherramientas para herramientas hasta 26 mm, pliegue de laminación divisible (aprox. 58 mm de altura), compartimento de documentos en la tapa.

Ref. 080 Portaherramientas CP-7 para herramientas de 11-15 mm, placa de recubrimiento con portaherramientas para herramientas hasta 26 mm, pliegue de laminación divisible (aprox. 88 mm de altura), compartimento de documentos en la tapa.

Ref. 090 Portaherramientas CP-7 para herramientas de 26 mm, portaherramientas CP-7 para herramientas hasta 15-26 mm, placa de recubrimiento con portaherramientas para herramientas hasta 26 mm, pliegue de laminación divisible (aprox. 58 mm de altura).



Ref. 050
sin contenido



Ref. 080
sin contenido



Soporte de herramientas CP-7
sin contenido

Longitud (interior)		460	470	470
Anchura x Altura (interior)		170 x 310	190 x 355	190 x 355
55490	Ref.	050	080	090
Precio/unidad	€	266,00	274,00	295,74

Gr.Prod. 538

PARAT **Caja de herramientas de aluminio**
de aluminio, plata, anodizado, apto para vuelo

Modelo: Marco doble de aluminio, charnela ranurada, cerradura de cilindro abatible, mango con empuñadura acolchada, deslizador, **capacidad de carga hasta 30 kg**, tablero de herramientas de Con-Pearl muy resistente.

Equipamiento interior:

- 1 tablero de herramientas con 25 compartimentos acoplables, 1 panel de sujeción de 400 mm
- 1 tablero de herramientas con 10 compartimentos acoplables
- 1 placa de recubrimiento con 15 compartimentos acoplables, 1 panel de sujeción, 400 mm
- 1 pliegue de laminación con placa de recubrimiento, altura 58 mm, libremente divisible
- 1 compartimento de documentos en la tapa



sin contenido

Dimensiones interiores Longitud x Anchura x Altura		460 x 170 x 310
55495	Ref.	010
Precio/unidad	€	312,00

➔ **Maleta de herramientas COMPACT** de polipropileno-copolímero altamente resistente, ver Núm. 50021. Gr.Prod. 538

ATORN® Carro de herramientas con cajones de extracción total

Modelo:

- construcción de chapa de acero estable, con recubrimiento de polvo
- Plancha de trabajo de plástico resistente a disolventes, con bandejas de apoyo, con Ref. 572 además con soportes para botes
- Posibilidades de sujeción individuales mediante retículas perforadas rectangulares en los laterales, p. ej. con ganchos para herramientas o bien otras piezas de montaje suplementarias p. ej. soporte para botes, papelera, etc.
- Los laterales decalados protegen además las piezas suplementarias montadas contra daños ya que cuelgan dentro de las dimensiones del carro
- El bloqueo individual asegura los cajones contra apertura involuntaria
- El cierre centralizado con cerradura cilíndrica asegura todos los cajones, incl. 2 llaves con Ref. 572 y 2 llaves plegables
- Asa deslizante metálica revestida de plástico, fijada directamente al marco

Ref: 560-570:

- Cajones con guías de rodillos, 100% extraíbles, medidas interiores de cajones Anchura x profundidad 527 x 348 mm
- Capacidad de carga 20 kg por cajón, capacidad de carga total 300 kg
- 4 ruedas de caucho Ø 100 mm, 2 de ellas direccionables, 1 rueda bloqueable, ruedas resistentes al desgaste

Ref: 572:

- Cajones con carriles telescópicos sobre rodamientos, 100 % extraíbles, medidas interiores de cajones. Anchura x profundidad 527 x 348 mm
- Capacidad de carga 25 kg por cajón, capacidad de carga total 440 kg
- **Bloqueo de extracción recíproco de los cajones, sólo se permite la apertura de un cajón, de este modo el carro esta seguro contra vuelco**
- **Protección de bordes continuo vertical sen las 4 esquinas del carro**
- **Cajones con campo de rotulación para la señalización individual de etiquetas de pictogramas**
- Móvil mediante 2 ruedas de soporte sobre rodamientos a bolas y 2 ruedas de dirección Ø 125 mm, con freno de estacionamiento

Pintura: Cuerpo RAL 7035, gris claro, Cajones RAL 5010, azul gentiana, con recubrimiento de polvo

Suministro: Incl. 1 chapa de separación por cajón, con Ref. 572 y pegatina de pictograma adicional para identificación de cajones.

Accesorios:

- **ATORN®** Insertos modulares de espuma dura dotados de herramientas, para el equipamiento flexible de cajones véase Núm. 50535 500-535 página 50/11
- Soporte de botes, Portadocumentos, caja de colgar, tambpor de cable, papelera, soporte de rollo de papel, Tornillo de banco paralelo, estera antideslizante, chapas de separación adicionales
- Gancho para retícula perforada rectangular en lo laterales, véase Núm. 50638 300-650 página 50/35
- AQURADO estera con botones para cajones véase Núm. 50540 620 página 50/129



Ref. 570



Ref. 572



Ejemplo: Cajón equipado cont insertos modulares de espuma dura Núm. 50535 515 y 520 sin contenido



Ref. 584



Ref. 586 sin botes



Ref. 588 sin botes

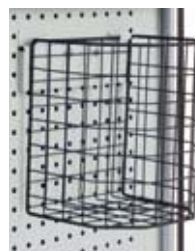

Ref. 590

Carro de herramientas con		6 cajones	7 cajones	6 cajones
Altura x Anchura x Profundidad		913 x 778 x 496	913 x 778 x 496	1040 x 817 x 502
Medidas de interior de cajones Anchura x Profundidad		527 x 348	527 x 348	527 x 348
Altura de embellecedor de cajones		4 x 80/2 x 165	6 x 80/1 x 165	3 x 75/ 3 x 160
Peso		63	65	82
50278	Carro de herramientas	Ref. 560	Ref. 570	Ref. 572
Precio/unidad		€ 493,75	€ 514,58	€ 738,64
50278	Chapas de separación adicionales para altura de embellecedor de cajones 80 mm, 5 unidades, Al x L = 60 x 347 mm	Ref.	Ref. 580	
Precio/juego		€	€ 14,20	
50278	Chapas de separación adicionales para altura de embellecedor de cajones 165 mm, 5 unidades, Al x L = 120 x 347 mm	Ref.	Ref. 582	
Precio/juego		€	€ 19,60	
50278	Portadocumentos para papeles de trabajo DIN A4	Ref.	Ref. 584	
Precio/unidad		€	€ 13,54	
50278	para 3 botes incl. conjunto de montaje	Ref.	Ref. 586	
Precio/unidad		€	€ 16,49	
50278	Caja de colgar	Ref.	Ref. 588	
Precio/unidad		€	€ 21,67	
50278	Papelera incl. conjunto de montaje	Ref.	Ref. 590	
Precio/unidad		€	€ 51,74	

Gr.Prod. 588

ATORN® Módulo de inserciones de espuma dura equipado con herramientas

Aplicación:

- para el equipamiento flexible de cajones del **ATORN®** Carro de herramientas Núm. 50278 560-572
- Para una ordenación supervisable y almacenamiento protegido de herramientas en los cajones

Modelo:

- Inserciones de herramienta de dos colores de polietileno (PE) color negro/azul
- mediante celdas cerradas son resistentes contra las mayoría de los aceites y sustancias químicas

Ventaja:









- mediante recorte exacto y el color de contraste azul, reconoce de inmediato las herramientas que faltan
- de esta forma evitará la pérdida de herramientas
- su herramienta valiosa es conservada de forma segura y protegida en la bandeja

Ref. 500-530 la inserción cubre la mitad de la superficie útil del cajón,
Medidas: L x Pr x Al 260 x 345 x 31 mm

Ref. 535-530 la inserción cubre la mitad de la totalidad de superficie útil de los cajones,
Medidas: L x Pr x Al 520 x 345 x 31 mm



Ref. 535

Contenido	 <p>1 ATORN® llave fija boca doble de cada 52009 SW 6x7, 8x9, 10x11, 12x13, 14x15, 16x17, 18x19, 20x22 mm</p>	 <p>1 ATORN® llave de estrella doble de cada 52055 SW 6x7, 8x9, 10x11, 12x13, 14x15, 16x17, 18x19, 20x22 mm</p>	 <p>1 ATORN® Llave mixta de boca-estrella de cada 52034 SW 6, 7, 8, 9, 10, 11, 12, 13, 14, 17, 19, 22 mm</p>	 <p>ATORN®-Herramientas compuestas de: Juego de llaves allen 52139 9 pzas; 1 destornillador plano de cada 52751 5,5 x 100; 6,5 x 125; 8 x 150 mm 1 destornillador en estrella de cada 52787; Tam. PH 1, PH2, PH3, PZ1, PZ2</p>
50535 Ref.	500	505	510	515
Precio/juego €	39,00	52,00	55,00	62,77
Contenido	 <p>ATORN®-Alicates compuestos de: Alicate con puntas semirredondas 53092 200 mm Alicate de corte 53249 165 mm Alicate universal 53232 180 mm Alicate de grifa 53416 250 mm ORION® Tijera multiuso 53723 180 mm</p>	 <p>ATORN®-Instrumentos de medición compuestos de: Pie de rey 31003 150 mm micrómetro 31342 0-25 mm Escuadra biselada de precisión 38126 75 x 50 mm Regla biselada desplazable 37551 125 mm Angulo de tope 38059 100 x 70 mm ORION®-Instrumentos de medición compuestos de: Cinta métrica de escala 37101 300 mm Punta de trazar 51315 160 x 5 mm Compas con punta elástica 35010 125 mm Galgas 36183 20 Hojas 0,05-1,00 mm</p>	 <p>ATORN® Juego de llave de vaso con insertos hex. 1/4"- y 1/2"-accionamiento cuadrado equipado igual que 58006 100</p>	 <p>ATORN® Herramientas compuestas de: Punta de trazar MD 51330 150 mm; Martillo de cerrajero 51188 500 g ORION® Herramientas compuestas de: Juego de punzón para pasadores 51284 6 uds.; Juego de cincel 51262 6 uds; Cuchilla con filo de rotura 53643; Martillo de golpeo suave 51215 30 mm Ø; DICK Juego de limas 51507 5 uds.</p>
50535 Ref.	520	525	530	535
Precio/juego €	76,60	126,00	199,00	139,18

Gr.Prod. 547

ATORN® Carro de herramientas

Modelo: Construcción estable de chapa de acero, compuesta de plancha de mesa con estera de caucho, 2 bandejas intermedias, cada una con 4 chapas de separación para subdivisiones variables, cubeta de suelo espaciosa. Con columnas pivotantes para un transporte de ahorro de espacio, plegadas a la altura inferior y compacta del carro de herramientas, que sirven al mismo tiempo como asas de transporte. Con 4 ruedas recubiertas 2 de ellas de dirección y con freno. La plancha de trabajo y Bandejas intermedias dotadas de regletas de protección de caucho, protegen contra daños. Con cierre mediante candado antepuesto (no contenido en el suministro).

Pintura: RAL 7035, gris claro, recubrimiento de polvo.

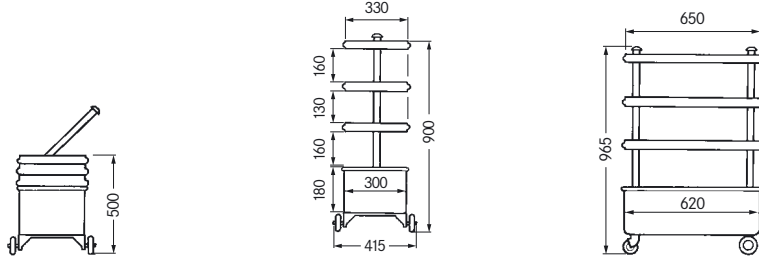

sin herramientas

Altura x Anchura x Profundidad	965 x 650 x 415
Altura plegado	500
Superficie útil de las bandejas intermedias anchura x profundidad	480 x 315
Capacidad de carga por cada bandejas intermedia	15
Capacidad de carga, plancha de mesa	40
Capacidad de carga cubeta del fondo	120
Peso	25
50277 Columnas plegables	Ref. 001
Precio/unidad	€ 482,11

➔ Candado antepuesto véase Núm. 50025 040 página 50/23. Gr.Prod. 588
Surtido de herramientas véase Núm. 52560 010 y 020 página 50/21.

ATORN® Carro de herramientas

Modelo: Construcción de chapa de acero estable con plancha de trabajo grande de plástico con cavidades para piezas pequeñas integradas. 4 cajones extraíbles por ambos lados, asegurados contra desprendimiento con guías de rodamientos, caja del fondo voluminosa. 4 ruedas con rodamientos de bolas, 2 de ellas ruedas de dirección y freno. Cerrable con persiana metálica, con cierre centralizado para candado antepuesto.

Equipamiento: 4 cajones altura de embellecedor 45 mm, Capacidad de carga por cajón 20 kg.

- Divisiones de montaje fijo:
- Cajón 1 + 2 = 3 divisiones longitudinales respectivas
 - Cajón 3 = 1 Divisor transversal
 - Cajón 4 = sin división

Pintura: RAL 7035, gris claro, recubrimiento de polvo.

Carro de herramientas con	4 cajones
Altura x Anchura x Profundidad	930 x 625 x 400
Medidas de interior de cajones Anchura x Profundidad	476 x 320
Peso	41
50278 Carro de herramientas	Ref. 500
Precio/unidad	€ 295,00
50278 4 Ruedas de repuesto	Ref. 220
Precio/juego	€ 63,64

➔ Candado antepuesto véase Núm. 50025 040 página 50/23. Ref. 500-515 = Gr. Prod. 588
Surtido de herramientas véase Núm. 52560 010 y 020 página 50/21. Ref. 220 = Gr. Prod. 530



ATORN® Carro de herramientas

Modelo: Construcción de chapa de acero estable con superficie de trabajo grande de plástico con concavidades para piezas pequeñas integradas. 6 cajones extraíbles por ambos lados, asegurados contra desprendimiento (4 x 75 mm; 1 x 120 mm; 1 x 210 mm), capacidad de carga por cajón 25 kg. 4 ruedas con rodamientos de bolas, 2 de ellas ruedas de dirección y freno. Con cierre centralizado para candado antepuesto. Capacidad de carga total 300 kg.

Pintura: RAL 7035, gris claro, recubrimiento de polvo.

Carro de herramientas con	6 cajones
Altura x Anchura x Profundidad	930 x 605 x 375
Medidas de interior de cajones Anchura x Profundidad	480 x 325
Peso	39
50278 Carro de herramientas	Ref. 510
Precio/unidad	€ 419,00
50278 4 Ruedas de repuesto	Ref. 220
Precio/juego	€ 63,64
50278 Chapa de separación para altura de cajones 75 mm	Ref. 515
Precio/unidad	€ 3,10

➔ Candado ver Núm. 50025 040 página 50/23 Ref. 510-515 = Gr. Prod. 588
Surtido de herramientas véase Núm. 52560 010 y 020. página 50/21 Ref. 220 = Gr. Prod. 530
AQURADO estera con botones para cajones véase Núm. 50540 610 página 50/129





Carro de herramientas

Modelo: Construcción de chapa de acero estable con superficie de trabajo grande de plástico ABS con concavidades para piezas pequeñas integradas. Con 5 cajones (Altura 3 x 75 mm, 1 x 150 mm, 1 x 225 mm), extracción telescópica total, 25 kg por cada cajón con recogida automática ligera, bloqueo de extracción individual evita el riesgo de vuelco, 4 ruedas grandes sobre rodamientos Ø 125 mm, 2 de ellas de dirección y con freno. Laterales y dorsal con perforaciones destinados al alojamiento de ganchos para herramientas y soportes de botes. Asa conformada ergonómicamente, con concavidad de deposición y alojamiento de destornilladores. Cierre centralizado mediante cerradura de cilindro.

Pintura: RAL 7035, gris claro, recubrimiento de polvo.

Carro de herramientas con	5 cajones
Altura x Anchura x Profundidad	930 x 700 x 470
Medidas de interior de cajones Anchura x Profundidad	570 x 340
Capacidad de carga rodante	300
50278	Ref. 600
Precio/unidad	€ 456,00
50278 ① Soporte de botes de aerosoles, posterior	Ref. 605
Precio/unidad	€ 8,40
50278 ② Depósito de chapa de acero, lateral	Ref. 608
Precio/unidad	€ 6,40
50278 ③ Papelera de chapa de acero, para colgar	Ref. 610
Precio/unidad	€ 30,80
50278 Surtido de herramientas, 10 piezas para pared posterior perforada	Ref. 612
Precio/juego	€ 23,20
50278 Chapas de separación para altura de cajones 75 mm, 6 unidades Al x L 50 x 339 mm	Ref. 614
Precio/juego	€ 10,20

Gr.Prod. 585



Carro de herramientas
Asistente HAZET

Modelo: escamoteable, compuesto de plancha de mesa, 2 bandejas intermedias, caja inferior 4 ruedas con cojinetes de bolas, 2 de las cuales son móviles y fijas. Color azul, con recubrimiento de polvo.

Modelo 160 ST Muy manejable, con cierre. Para utilización variable como carro de herramientas en el trabajo y como maleta de herramientas durante el transporte. Bandejas intermedias con 2 chapas de separación. Las columnas pueden inclinarse mediante una articulación especial patentada y usarse entonces como asas para el transportar. La plancha de la mesa y las bandejas intermedias pueden levantarse mediante 2 orificios laterales para los dedos existentes en la plancha de mesa.

Modelo 162 C y 166 C Manipulación sencilla durante la elevación y descenso de la tapa y de las bandejas intermedias en dos alturas. Caja inferior de chapa de acero, bandejas intermedias de plástico, plancha de la mesa de plástico con plancha de madera de haya integrada. Bandeja intermedia apropiada para el alojamiento de los módulos para herramientas HAZET, inclusive 2 chapas de separación, subdivisible individualmente. Escamoteable, altura de trabajo aprox. 1000 mm. Cierre con candado, ruedas de dirección grandes contenidas en el volumén de suministro Ø 125 mm, bloqueables, ruedas móviles Ø 150 mm con protección contra suciedad e hilos, perfiles de caucho perimetral.

Modelo 162 C con columnas rígidas

Modelo 166 C con columnas basculantes, que - abatidas a la altura más baja y compacta de la caja del carro - sirven al mismo tiempo como asas de transporte.



Modelo 160 ST

Modelo 162 C sin contenido

Modelo 166 C



Modelo	160 ST	162 C	166 C
Altura x Anchura x Profundidad total	950 x 590 x 345	1099 x 725 x 398	1102 x 725 x 398
Altura sin columnas o bien descendido	435	639	642
Peso	14,5	25,6	27,6
50273 sin herramienta y accesorio	Ref. 005	Ref. 015	Ref. 025
Precio/unidad	€ 486,84	€ 684,21	€ 776,32
50274 1 Juego de ruedas (4 unidades)	Ref. 085	Ref. 087	
Precio/unidad	€ 115,49	€ 115,49	

➡ Surtido de herramientas especial para carros de transporte ver Núm. 50276 página 50/20.

Gr.Prod. 506



Carro de herramientas

Asistente HAZET

Modelo: de chapa de acero perfilado, con recubrimiento de polvo en azul, con plancha de mesa, 2 cajas intermedias, caja inferior, 4 ruedas recubiertas de caucho, 2 de ellas ruedas de dirección y con freno, revestimiento de rejilla, rebordes de caucho.

Modelo 171 Bandejas intermedias subdivididas en 3 compartimentos. Con cajón en la bandeja intermedia superior, compartimento especial plano en la caja intermedia inferior. Con cierre, inclusive candado antepuesto con 2 llaves.

Modelo 172 HD paredes de separación en bandejas intermedias intercambiables. Con compartimento extraíble en la caja intermedia superior. Con cierre, inclusive candado antepuesto con 2 llaves. Construcción muy robusta. Accesorio especial bajo demanda.



Modelo 171 C sin contenido

Modelo 172 HD sin contenido

Modelo		171	172 HD
Altura total con asa		950	1020
Anchura x Profundidad		700 x 485	850 x 510
Anchura de persiana		460	580
Capacidad de carga en reposo/en movimiento		500/300	900/400
Peso		34	51
50274	Carro de herramientas, sin herramientas	Ref. 080	090
	Precio/unidad	€ 896,10	1202,53
50274	1 Juego de ruedas (4 unidades)	Ref. 085	095
	Precio/unidad	€ 115,49	239,44

➔ Surtido de herramientas especial para carros de transporte ver Núm. 50276 Gr.Prod. 506 página 50/20.



Carro de herramientas

Asistente HAZET

El gran volumen de alojamiento favorece a los exigencias crecientes de un taller moderno.

Modelo: Construido de alta calidad de chapa de acero perfilado, protegido mediante protección elástica de bordes. Con cierre centralizado inclusive 2 llaves plegables, compartimento lateral con cierre y bandeja extraíble. Por motivos de seguridad se puede abrir sólo 1 cajón respectivamente Azul con recubrimiento de plástico.

7 cajones A x A x F 70 x 696 x 397 mm, extracción completa al 100%, rieles telescópicos con rodamientos de bolas.

1 cajón A x A x F 140 x 696 x 397 mm, 100 % de extracción total, rieles telescópicos con rodamiento de bolas.

Capacidad de carga 35 kg por cada cajón.

Suministro: incl. 21 chapas de separación (60 x 397 mm) para un subdivisión aleatoria de los cajones. Otros accesorios como soportes para botes, tambores de cables, soportes de rollo de papel o carros con planchas robustas de madera Multiplex bajo demanda.



sin contenido

Modelo		173-1
Altura x anchura		1061 x 910
Profundidad superior		466
Profundidad inferior		590
Capacidad de carga total		750
Peso		139
50274	Ref.	100
	Precio/unidad	€ 2135,14

Gr.Prod. 506



Carro-armario de taller

Asistente HAZET

Modelo: de acero de chapa perfilado, azul, con recubrimiento de polvo, con pieza pivotante.

4 ruedas con rodamientos de bolas, 2 de ellas ruedas de dirección y dos con freno. La unidad basculante se apoya mediante una rueda de dirección adicional. Bisagra pesada y robusta entre carro y pieza pivotante.

La pieza pivotante tiene una pared perforada para el alojamiento de portaherramientas con sujeción.

En posición final (180°) la pieza pivotante puede fijarse mediante un pasador.

En la pieza principal hay 5 cajones, 4 de 66 mm de altura y 1 de 134 mm de altura, capacidad de carga del cajón 20 kg, 100% extraíble con división variable y protección de bordes.

Gran espacio en el fondo para piezas voluminosas. Con 2 bordes de choque de caucho en todo el contorno.

Tapa recubierta con esterillas de goma y provista con perforación para iluminación, así como con refuerzos de borde en todo el contorno. Por eso los fluidos como el aceite etc. no pueden penetrar en el interior del carro.

Recipiente de metal lateral para planos DIN A4, formularios de pedidos, tarjetas de trabajo, etc.

Opcional: Tambor de cables con 4 enchufes, interruptor de sobrecarga y 10 m de cable con enchufe puesta a tierra tipo Schuko, probado por la VDE, puede instalarse en la pared lateral del carro.



sin contenido

Modelo		174
Altura x Anchura x Profundidad total		1100 x 735 x 560
Longitud con pieza pivotante abierta		1342
Cargabilidad móvil/estacionario		700/400
Peso		90
50275	Carro armario de herramientas sin herramientas y tambor de cable	Ref. 020
	Precio/unidad	€ 2186,67

➔ Tambor de cables Núm. 161-3D suministrable bajo demanda

Gr.Prod. 506

HAZET Carro de herramientas Asistente HAZET

Modelo:

- construcción de chapa de acero estable, con recubrimiento de polvo
- Superficie de trabajo de PE con compartimentos para piezas pequeñas y soporte para botes, resistente contra gasolina, diesel, aceites, Skydrol (líquido hidráulico para aviación), el reborde protege las piezas pequeñas contra desprendimiento
- Asa de circulación de tubo de acero, con recubrimiento de polvo, integrada en la plancha de trabajo
- 7 cajones con guía de rodillos, 100 % de extracción total, capacidad de carga 25 kg por cada cajón
- 5 cajones planos 75 mm, 2 cajones altos 160 mm
- Posibilidades de sujeción individuales mediante retículas perforadas rectangulares en los laterales, p. ej. con ganchos para herramientas o bien otras piezas de montaje suplementarias (soporte para botes, rollos de papel, papelera, etc.)
- Los laterales decalados protegen además las piezas suplementarias montadas contra daños ya que cuelgan dentro de las dimensiones del carro
- Posibilidad de fijación de un tornillo de banco, se atornilla por debajo de la tapa de acero
- Mecanismo de traslación de alta calidad con 4 ruedas con rodamientos, Ø 125 mm, de ellas 2 ruedas de dirección con freno de estacionamiento, todas la ruedas van dotadas con protección para hilos, protege los cojinetes contra suciedad e hilos sueltos
- Color azul, con recubrimiento de polvo

Modelo 178-7

- Protección de impacto de esquina arriba y abajo
- Medida interior de cajón Anchura x profundidad = 527 x 348 mm
- **Concepto de bloqueo de 2 niveles**
 - Cierre central mediante cerradura cilíndrica con 2 llaves acodadas
 - Bloqueo individual de los cajones, integrado en el embellecedor del cajón

Modelo 179-7

- Protección contra impacto vertical en las cuatro esquinas del vehículo
- Medida interior de cajón Anchura x profundidad = 527 x 398 mm
- **Concepto de bloqueo de 3 niveles**
 - Cierre central mediante cerradura cilíndrica con 2 llaves acodadas
 - Cierre individual de los cajones integrado en el embellecedor de los cajones
 - **Bloqueo de extracción recíproco**, reduce el riesgo de vuelco al mínimo

Modelo		178-7	179-7
Altura x Anchura x Profundidad		1040 x 817 x 502	1040 x 817 x 502
Cajón - altura embellecedor		5 x 75/2 x 160	5 x 75/2 x 160
Peso		82	90
50274	Ref.	105	110
Precio/unidad	€	936,71	1037,04

➔ Carro de herramientas suministrable con otros tamaños de cajones bajo demanda. Gr.Prod. 506



Ref. 105
sin contenido



Ref. 110
sin contenido

HAZET Carro de herramientas y maleta suplementaria Asistente HAZET

Modelo de carro de herramientas:

- Construcción de columnas innovativas estables con protección de impacto integrada
- Columnas de tubos como dispositivos de sujeción utilizable para accesorios
- Plancha de trabajo de plástico resistente a disolventes (capacidad de carga aprox. 125 kg) con posibilidades de alojamiento para piezas pequeñas
- Laterales y pared posterior con retícula perforada cuadrada para el alojamiento de ganchos para herramienta y accesorios
- 7 cajones con 100 % de extracción total, alta cargabilidad con 25 kg por cajón
- Cajones Anchura x Profundidad 523 x 397 mm
- Cajón plano 80 mm, Cajón alto 165 mm de altura de embellecedor
- Cierre central con bloqueo de extracción recíproco de los cajones
- Cierre individual adicional para cada cajón
- 2 ruedas de dirección y de soporte respectivamente con 2 bloqueadores de rueda
- Color azul, con recubrimiento de polvo. Pintura RAL 9006 aluminio blanco suministrable bajo demanda.

Suministro: 2 chapas de separación por cada cajón

Posibilidades de ampliación variables: puertas laterales, tableros de trabajo adicionales de madera o aluminio, portadocumentos, tambor de cable, papelera, soporte de rollos de papel, panel perforado, bandeja de trabajo y fondos de estantería. Todos estos elementos se encargan de mantener el orden en el puesto de trabajo y se suministran bajo demanda.

Modelo maleta suplementaria:

- La complementación perfecta del carro de herramientas el modelo 180 con un 50 % de aumento del espacio útil
- Sobre con plancha de trabajo resistente a disolventes, capacidad de carga 25 kg
- 4 cajones, 100 % extraíble, cajone anchura x profundidad 523 x 397, capacidad de carga 25 kg por cada cajón
- Cierre central con bloqueo de extracción recíproco de los cajones
- Cerradura cilíndrica con llave plegable
- Capacidad de carga total 175 kg
- Color azul, con recubrimiento de polvo. Pintura RAL 9006 aluminio blanco suministrable bajo demanda.

Suministro: incl. 4 pernos de conexión para un montaje sencillo en el carro de herramienta modelo 180

Modelo		180 K-4	180-7
Altura x Anchura x Profundidad total		459,5 x 730 x 575	1035 x 810 x 575
Cajón - altura embellecedor		4 x 80	5 x 80/2 x 165
Peso		50	117,5
50274	Ref.	150	120
Precio/unidad	€	688,89	1223,68

➔ Carro de herramientas con 6, 8 o bien 9 cajones o bien pintura RAL 9006 aluminio blanco bajo demanda. Gr.Prod. 506

☎ Línea de asistencia técnica 0034 93 5799250



Ref. 150



Ref. 120

Carro de herramientas de plástico de gran calidad

Modelo: Construcción de chasis de aluminio con plástico que permite obtener una gran capacidad de carga con poco peso. 4 ruedas de dirección sobre cojinetes de bolas, 2 de ellas bloqueables, Ø 125, permiten un transporte suave, capacidad de carga total 300 kg. Cajones de deslizamiento suave gracias a las guías sobre cojinete de bolas, capacidad de carga 45 kg. Un cierre individual patentado asegura los cajones contra apertura involuntaria. Cierre mediante cierre centralizado y cerradura de seguridad, con ellos se bloquean los cajones, puertas y laterales.

Ref. 030 con planchas de trabajo extraíbles lateralmente, y, con ello, una superficie de trabajo superior mayor.
Ref. 100-200 Accesorio para carro de herramienta



Ref. 010



Ref. 020



Ref. 030

Modelo		235	360	470
Altura x Anchura x Profundidad		955 x 840 x 435	955 x 840 x 435	955 x 840 x 435
Cajones metálicos				
Peso		42	50	58,5
50277 Carro de montaje para taller sin tambor de cables	Ref.	010	020	030
Precio/unidad	€	(658,24)	(758,24)	(1000,00)
50277 Surtido de ordenación, 6 chapas de separación para división de cajones	Ref.	100	-	-
Precio/juego	€	(37,40)	-	-
50277 Surtido de ordenación, 10 chapas de separación para división de cajones	Ref.	-	110	-
Precio/juego	€	-	(59,00)	-
50277 Surtido de ordenación, 14 chapas de separación para división de cajones	Ref.	-	-	120
Precio/juego	€	-	-	(86,00)
50277 Chapa agujereada para puertas laterales, grande, derecha	Ref.	-	170	-
Precio/unidad	€	-	(28,80)	-
50277 Chapa perforada para puertas laterales, grande, izquierda	Ref.	-	180	-
Precio/unidad	€	-	(28,80)	-
50277 Bandeja para puertas laterales	Ref.	-	190	-
Precio/unidad	€	-	(5,80)	-
50277 Tambor de cable 10 m, Regleta de bases de enchufe 4 uds 230V, para puertas laterales	Ref.	-	200	-
Precio/unidad	€	-	(76,09)	-

Gr.Prod. 509

GEDORE Armarios para herramientas de chapa de acero

Ref. 010 Con bandeja y 3 cajones, asegurados contra desprendimiento. Con cerradura de seguridad. con pintura al horno azul, cajones plateados.

Ref. 020 Especialmente apropiado como pieza superpuesta de banco de trabajo. Construcción de chapa de acero con persiana metálica con cerradura cilíndrica y pared posterior perforada de acero de 9 x 9 mm, Distancia entre centros de agujeros 33 mm. Completo con surtido de ganchos así como soportes fijos. Azul, Pintura al horno, persiana plateada.



Ref. 010 sin contenido



Ref. 020 sin contenido

Altura x Anchura x Profundidad		970 x 650 x 250	890 x 1810 x 170
Peso (sin juego de herramientas)		33	78
50023 Armario sin juego de herramientas	Ref.	010	020
Precio/unidad	€	(839,08)	(1689,66)

➡ Para surtidos de herramientas véase desde Núm. 50276 página 50/20

Gr.Prod. 530

GEDORE Carro de herramientas Mod. 2004

Aplicación: Los puestos de trabajo móviles con posibilidades polivalentes de utilización.

Modelo: Carro de taller estable, robusto con alta comodidad de manejo (p. ej., manejo a una mano de los cajones) bloqueo de seguridad que garantiza una retención segura de los cajones durante la marcha. Plataforma de trabajo de ABS, con tres compartimentos para piezas pequeñas moldeados y un borde más alto y ancho. Asa de conducción y direccionamiento estable ergonómica para automontaje Chasis para cargas pesadas, sobre rodamientos de bolas, 2 ruedas de soporte respectivamente Ø 200 mm y ruedas de dirección Ø 125 mm, una con inmovilizador total. Protección contra impactos perimetral con protección de talón Compartimento eorrado en el lado del mango con pared de chapa perforada 9 x 33 mm para la colocación de accesorios y herramientas. Compartimento lateral con cierre (mediante candado antepuesto) con 4 cajones para piezas pequeñas extraíble. Capacidad de carga total superior a 500 kg. GEDORIT color azul, cajones GEDORIT plateados, tapa negra.

Ref. 040 con 7 cajones (5 x Altura 67 mm, 1 x Altura 137 mm, 1 x Altura 207 mm)

Ref. 045 con 9 cajones (8 x Altura 67 mm, 1 x Altura 137 mm)

Ref. 200 Tablero de madera de haya Multiplex, 30 mm de grosor, A x F 590 x 410 mm para inserción en la tapa de plástico y obtención de superficie de trabajo adicional (véase ilustración en el modelo 2005)

Capacidad de carga de los estantes a plena carga: Altura 67 mm = 25 kg, Altura 137/207 mm = 40 kg

Suministro: El equipamiento básico consta de 10 o bien 15 divisores longitudinales y 2 o bien 3 transversales, 4 cajones para piezas pequeñas extraíble así como dos cajas distanciadoras 1500 ED-70K

Accesorios: Cajonera de herramientas como suplemento véase Ref. 115, en el Modelo 2005

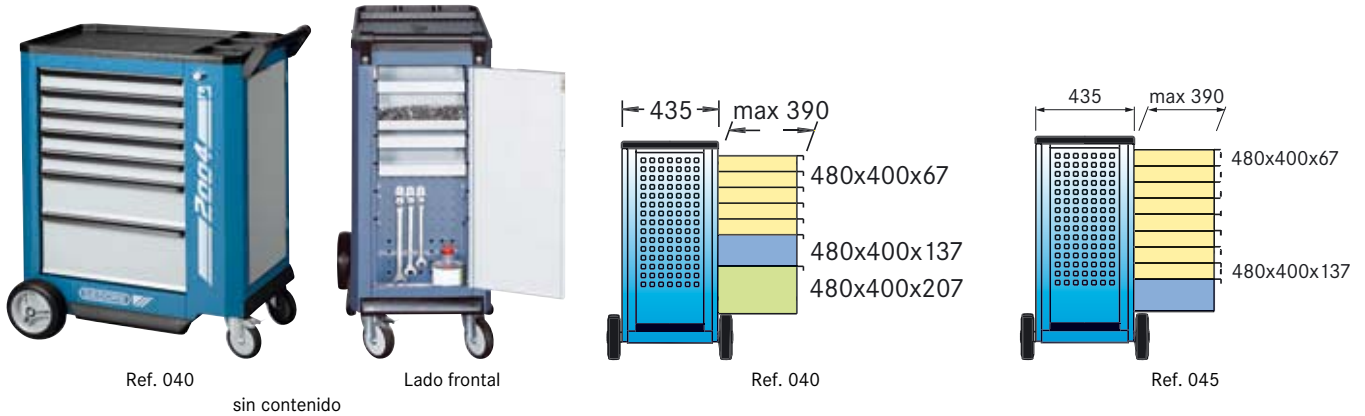

Modelo		2004 0511	2004 0810
Medidas Al x An x L		985 x 435 x 775	985 x 435 x 775
Capacidad de carga total		500	500
Altura de embellecedor de cajones		5 x 67 / 1 x 137 / 1 x 207	8 x 67 / 1 x 137
Peso		83	82
50278	Ref.	040	045
Precio/unidad	€	(1310,34)	(1390,80)
50278	Ref.	200	
Precio/unidad	€	(39,54)	

➔ Para surtidos de herramientas véase desde Núm. 50276 página 50/20
Otros modelos bajo demanda.

Gr.Prod. 530

GEDORE  **Carro de herramientas Mod. 2005**
con 7 cajones

Modelo:

- Con 7 cajones anchos, medidas de interior Anchura x Fondo x Altura 640 x 400 mm, 5 x Altura 67 mm, 1 x Altura 137 mm, 1 x Altura 207 mm
- Capacidad de carga de los cajones a plena carga: Altura 67 mm = 25 kg, Altura 137/207 mm = 40 kg
- con rodamientos a bolas, 100 % de extracción total, divisible individualmente
- apropiado para alojamiento de llaves dinámicas o bien otras herramientas largas
- manejo con una sola mano con cierre seguridad que impide la apertura involuntaria durante el desplazamiento
- Plataforma de trabajo de ABS, con tres compartimentos para piezas pequeñas moldeados y un borde más alto y ancho resistente a aceites y ácidos.
- ambos laterales con perforación cuadrada
- Asa de conducción y direccionamiento estable ergonómica para automontaje
- Cierre centralizado con cerradura cilíndrica, incl. 2 llaves
- Chasis para cargas pesadas con ruedas de alto rendimiento sobre rodamientos de bolas, 2 ruedas de soporte respectivamente Ø 200 mm y ruedas de dirección Ø 125 mm, una con inmovilizador total
- Protección contra impactos perimetral con protección de talón
- GEDORIT azul, cajones GEDORIT plateados, tapa negra
- Capacidad de carga total hasta 500 kg

Suministro: El equipamiento básico contiene 10 divisores longitudinales y 2 transversales

Ref. 115 Cajonera para herramientas, A x A x F 345 x 435 x 775 mm, como suplemento sobre el carro modelos 2002, 2002 SF, 2003, 2004 y 2005. Con 3 cajones, medidas interiores Ax F 640 x 400 mm, Altura 67 mm, capacidad de carga 25 kg con carga completa, 100% de extracción total. Cierre centralizado con cerradura cilíndrica, incl. 2 llaves. GEDORIT azul, cajones GEDORIT plata, tapa negra.

Suministro: incl. 6 divisor longitudinales y 2 transversal

Ref. 200 Tablero de madera de haya Multiplex, 30 mm de grosor, A x F 590 x 410 mm para inserción en la tapa de plástico.



Ref. 070



Ref. 115



Ref. 200

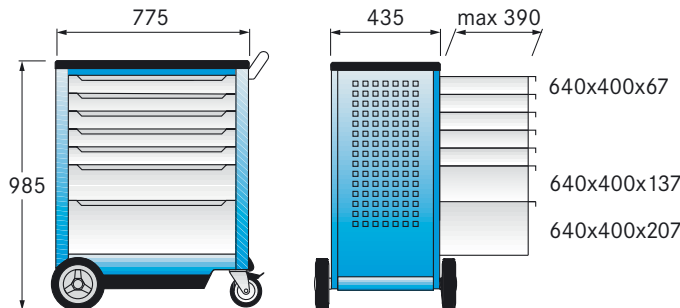

Modelo		2005	2430
Medidas Al x An x L		985 x 435 x 775	345 x 435 x 775
Capacidad de carga total		500	200
Altura de embellecedor de cajones		5 x 67 / 1 x 137 / 1 x 207	3 x 67
Peso		79	23
50278	Carro de herramientas	Ref. 070	-
	Precio/unidad	€ (1402,30)	-
50278	Cajón de herramientas	Ref. -	115
	Precio/unidad	€ -	(526,44)
50278	Tablero para tapa de plástico	Ref. 200	
	Precio/unidad	€ (39,54)	

Gr.Prod. 530

GEDORE Carro de herramientas
de chapa de acero

Modelo: con plancha de trabajo grande, cajones con guías de cesta suaves asegurados contra desprendimiento, debido a las ruedas de gran tamaño reducida resistencia de rodadura. Pintura al horno azul, resistente a golpes con recubrimiento de polvo. Cajones plateados.

Modelo 1430 Cajonera para herramientas Al x L x An 305 x 625 x 400 mm, para su colocación sobre los carros para herramientas modelos 2000 y 2500, con 3 cajones subdivisibles individualmente, extracción total, equipamiento básico con 6 divisores longitudinales y 2 transversales, cierre centralizado mediante candado antepuesto, recubrimiento de goma, protección de los bordes en todo el contorno.

Modelo 1580 Al x L x An = 930 x 625 x 400 mm con 4 cajones extraíbles por ambos lados subdivisibles individualmente, equipamiento básico con 8 divisores longitudinales y 2 transversales, 1 compartimento inferior, puertas de dos hojas, cierre centralizado mediante candado, con asa para transportar.

Modelo 2000 Al x L x An = 930 x 625 x 400/525 mm, forma trapezoidal segura contra vuelco, con 5 cajones extraíbles por ambos lados subdivisibles individualmente, equipamiento básico con 10 divisores longitudinales y 2 transversales, 1 compartimento inferior, puertas de dos hojas, cierre centralizado mediante candado

Modelo 2500 Al x L x An = 960 x 625 x 400/545 mm, forma trapezoidal, asegurada contra vuelco, con 8 cajones extraíbles por un solo lado, los 7 superiores pueden subdividirse individualmente, equipamiento básico con 10 divisores longitudinales y 2 transversales, cierre centralizado con cerradura de cilindro.



Modelo			1580	2000	2500
Anchura inferior (chasis con ruedas)			625	625	625
Peso			40	47	64
50278	Carro de herramientas	Ref.	010	020	025
Precio/unidad		€	620,00	680,00	948,45
50278	Cajón de herramientas suplementario Modelo 1430	Ref.	-	120	
Precio/unidad		€	-	455,17	
50278	4 Ruedas de repuesto	Ref.		220	
Precio/juego		€		63,64	

➡ Para surtidos de herramientas véase desde Núm. 50276 página 50/20.

Gr.Prod. 530

GEDORE Carro de herramientas
de chapa de acero, Modelo TANTO

Modelo: con gran superficie de trabajo y depósito y con 7 cajones totalmente extraíbles –asegurados contra desprendimiento–, con guías de rodamientos de deslizamiento suave, de los cuales, 6 cajones con altura frontal 79 mm, 1 con altura frontal 205 mm. Cierre centralizado para candado. Debido a las grandes ruedas reducida resistencia de rodadura. Capacidad de carga total superior a 400 kg. Recubrimiento con polvo azul martel al horno, cajones plateados.

Suministro: El equipamiento básico dispone de 10 divisores longitudinales y 2 transversales así como 2 alfombrillas antideslizamiento para los cajones.

Ref. 050 Surtido de herramientas GEDORE, 72 piezas, compuesto por:

Contenido 1. bandeja: 17 llaves combinadas SW 6-22 mm, 6 insertos de llave allén 1/2", SW 6-14 mm, 19 vasos hexagonales 1/2", SW 10-32 mm, 5 herramientas de accionamiento, 8 destornilladores hexagonales SW 2-10 mm en el soporte de sujeción.

Contenido 2. bandeja: 1 unidad martillo de cerrajero 500 g, martillo de golpeo suave Ø 32 mm, alicates de corte 200 mm alicates universales pequeños 200 mm, alicates de sujeción 250 mm, alicates de grifa 250 mm, cincel plano 175 mm, cincel puntiagudo 125, Granete, punzón. 2 unidades de punzones para pasadores, 5 unidades de destornilladores.

Modelo TANTO			3000
Altura (sin asa)			920
Anchura x Profundidad			585 x 485
Peso			67
50278	Carro de herramientas (sin herramientas)	Ref.	030
Precio/unidad		€	885,42
50278	Surtido de herramientas	Ref.	050
Precio/unidad		€	620,69

➡ Candado antepuesto véase Núm. 50025 040 página 50/23.

Gr.Prod. 530



Ref. 030



Ref. 050
sin contenido



Surtidos de herramientas



Ref. 030 para motores de coches, 100 piezas

- 9 unidades Llave de boca doble, 4-11
- 12 unidades Llave combinada 10-22
- 8 unidades Llave de estrella doble 6 x 7-21 x 22
- 1 unidades Cincel plano 18 x 150
- 1 unidades Punzón 2 x 120
- 2 unidades Punzón para grupillas 3 x 150, 4 x 150
- 2 unidades Tenazas universales 180, 260
- 1 unidades Destornillador 1,0 x 5,5 x 125
- 1 unidades Destornillador 1,2 x 8,0 x 150
- 1 unidades Destornillador 0,4 x 2,5 x 75
- 1 unidades Destornillador 0,5 x 3,0 x 80
- 1 unidades Destornillador 0,6 x 3,5 x 100
- 1 unidades Destornillador 0,8 x 4,0 x 100
- 1 unidades Destornillador 1,0 x 5,5 x 25
- 1 unidades Destornillador PH1, 80
- 1 unidades Destornillador PH2, 100
- 1 unidades Destornillador PH2, 25
- 13 unidades Llave de vaso hexagonal-suplementos Accionamiento tamaño nominal 6,3 = 1/4" 4-14
- 1 unidades Carraca conmutable 115/6,3 = 1/4"
- 1 unidades Mango articulado 143/6,3 = 1/4"
- 1 unidades Mango transversal 115/6,3 = 1/4"
- 1 unidades Mango para puntas destornilladoras 133/6,3 = 1/4"
- 2 unidades Piezas de prolongación 55, 147/6,3 = 1/4"
- 1 unidades Articulación universal 6,3 = 1/4"
- 2 unidades Inserto para llave de vaso para bujías Accionamiento tamaño nominal 10 = 3/8" 16, 20,8
- 1 unidades Inserto para llave de vaso para bujías modelo largo, 16/10 = 3/8"
- 1 unidades Carraca conmutable articulada 218/10 = 3/8"
- 1 unidades Piezas de prolongación 126/10 = 3/8"
- 19 unidades Llave de vaso hexagonal-suplementos Accionamiento tamaño nominal 12,5 = 1/2" 10-34
- 1 unidades Mango transversal 298/12,5 = 1/2"
- 1 unidades Carraca conmutable 275/12,5 = 1/2"
- 2 unidades Piezas de prolongación 123, 248/12,5 = 1/2"
- 1 unidades Articulación universal 12,5 = 1/2"
- 1 unidades Alicates de corte diagonal 180
- 1 unidades Alicates de boca semirredonda 200
- 1 unidades Martillo de golpeo suave de plástico Ø35
- 1 unidades Martillo de cerrajero 500 g
- 1 unidades Calibre de espesores 0,05-1,0
- 1 unidades Granete 120



Ref. 035 para el ámbito industrial, 95 piezas

- 2 unidades llave de una boca, ajustable 158, 255
- 10 unidades Llave de boca doble 6 x 7 - 30 x 32
- 10 unidades Llave de estrella doble 6 x 7 - 30 x 32
- 2 unidades Cincel plano 18 x 150, 24 x 200
- 1 unidades Cincel agudo 6 x 150
- 2 unidades Punzones 2 x 120, 4 x 120
- 1 unidades Granete 120
- 3 unidades Tenazas universales 180, 260, 310
- 1 unidades Destornillador 1,0 x 5,5 x 125
- 1 unidades Destornillador 1,2 x 8,0 x 150
- 1 unidades Destornillador 1,6 x 10,0 x 175
- 1 unidades Destornillador 0,4 x 2,5 x 75
- 1 unidades Destornillador 0,5 x 3,0 x 80
- 1 unidades Destornillador 0,6 x 3,5 x 100
- 1 unidades Destornillador 0,8 x 4,0 x 100
- 1 unidades Destornillador PH1, 80
- 1 unidades Destornillador PH2, 100
- 1 unidades Destornillador PH3, 147
- 1 unidades Destornillador PZ1, 73
- 1 unidades Destornillador PZ2, 94,5
- 13 unidades Llave de vaso hexagonal-suplementos Accionamiento tamaño nominal 6,3 = 1/4" 4-14
- 1 unidades Carraca conmutable 115/6,3 = 1/4"
- 1 unidades Mango articulado 143/6,3 = 1/4"
- 1 unidades Mango transversal 115/6,3 = 1/4"
- 1 unidades Mango para puntas destornilladoras 133/6,3 = 1/4"
- 2 unidades Piezas de prolongación 55, 147/6,3 = 1/4"
- 1 unidades Articulación universal
- 19 unidades Llave de vaso hexagonal-suplementos Accionamiento tamaño nominal 12,5 = 1/2" 10-34
- 1 unidades Mango transversal 298/12,5 = 1/2"
- 1 unidades Carraca conmutable 275/12,5 = 1/2"
- 2 unidades Piezas de prolongación 123, 248/12,5 = 1/2"
- 1 unidades Articulación universal 12,5 = 1/2"
- 1 unidades Alicates de corte diagonal 180
- 1 unidades Alicates de corte frontal 170
- 1 unidades Alicates de boca semirredonda 200
- 1 unidades Martillo de golpeo suave de plástico Ø35
- 1 unidades Sierra para metales 390 con hoja
- 1 unidades Sierra para metales pequeña 252 con hoja
- 1 unidades Martillo de cerrajero 500 g
- 1 unidades Cinta métrica arrollable 2 m

50276 Surtido, 100 piezas

Precio/unidad

50276 Surtido, 95 piezas

Precio/unidad

Ref. 030

€ 1407,04

Ref. 035

€ 1342,47

➔ Otros surtidos de herramientas ver Núm. 52560-52620 página 50/21.

Gr.Prod. 506

Surtidos de herramientas



Ref. 010 para electrónico industrial, 92 Piezas

- 1 unidades Martillo de cerrajero 0,4 kg
- 1 unidades Martillo de plástico D 32
- 1 unidades Lima semicircular 200 mm, picado 2
- 1 unidades Mango de lima de madera dura, 110 mm de largo
- 1 Juego Limas, 100 mm, picado 2; 6 piezas
- 1 unidades Mini arco de sierra universal 240 mm
- 1 Juego Llave combinada 8-19 mm; de 8 piezas
- 1 Juego Juego de destornilladores hexagonales 2-6 mm, en bolsa de plástico; de 6 piezas
- 1 Juego Juego de llaves de vaso; 1/4" 42 piezas
- 1 Juego Destornillador de ranura VDE; de 7 piezas
- 1 unidades Alicates plano de boca larga 160 mm, cromado, VDE
- 1 unidades Alicates de boca semirredonda 200 mm, cromado, acodado, 45 G, VDE
- 1 unidades Alicates universal VDE 180 mm, cromado
- 1 unidades Tenazas de corte lateral VDE 140 mm
- 1 unidades Tijeras universales rectas, 190 mm
- 1 unidades Tenazas de engarzar para conexiones aisladas, 210 mm
- 1 unidades Llave universal de metal, para armario de distribución
- 1 unidades Llave comb. para tornillos de ajuste y contacto
- 1 unidades Cuchilla de cableador universal
- 1 unidades Desguarnecedor de cables
- 1 unidades Alicates de pico redondo 160 mm, cromado VDE
- 1 unidades Alicates de corte diagonal 160 mm, cromado VDE
- 1 unidades Tenazas para bomba de agua 250 mm
- 1 unidades Cuchillo para cables y de montaje
- 1 unidades Alicates pelacables automáticos
- 1 unidades Comprobador de tensión
- 1 unidades Alicates pelacables, 160 mm
- 1 unidades Metro articulado de madera 2 m



Ref. 020 para mecánicos industriales, 78 piezas

- 1 unidades Nivel de burbuja de aire 500 mm
- 1 unidades Martillo de cerrajero 0,5 kg
- 1 unidades Martillo de plástico D 40
- 1 Juego Formón, en caja de chapa; de 6 piezas
- 1 unidades Tenazas para remaches ciegos modelo NTS en el surtido
- 1 unidades Punta trazadora con punta de acero, 165 mm
- 1 unidades Lima plana roma 200 mm, picado 2
- 1 unidades Lima redonda 200 mm, picado 2
- 1 unidades Lima semicircular 200 mm, picado 2
- 1 unidades Lima triangular 200 mm, picado 2
- 4 unidades Mango de lima de madera dura, 110 mm
- 1 unidades Rasqueta acanalada triangular de cromo-vanadio 150 mm
- 1 unidades Arco de sierra para metales para hoja de 300 mm
- 10 unidades Hojas de sierra de mano HSS (acero de corte ultrarrápido)-Bi.Flex. 300 mm, 24 dientes
- 1 Juego Llave combinada SW 10-32 mm; de 12 piezas
- 1 Juego Destornillador hexagonal 2-10 mm, en estuche de plástico; de 8 piezas
- 1 Juego Destornillador en caja de cartón; de 6 piezas
- 1 unidades Tenazas para bomba de agua 250 mm
- 1 unidades Tenazas para tubos 1 1/2", 425 mm
- 1 unidades Tenazas de corte diagonal para trabajos pesados, bruñidas 160 mm
- 1 unidades Alicates universales bruñidos, 180 mm
- 1 unidades Tenazas triples, cromadas, 160 mm
- 1 unidades Tenazas para para anillos de seguridad, rectas 19-60 mm Ø Tipo J 2
- 1 unidades Tenazas para para anillos de seguridad, rectas 19-60 mm Ø Tipo A 2
- 1 unidades Tijeras curvadas para chapa, acero fino, Mod. izquierda 250 mm
- 1 unidades Tijeras curvadas para chapa, acero fino, Mod. derecha 250 mm
- 1 unidades Llave de vaso 1/2" cuadrada en caja de chapa; 13-piezas
- 1 unidades Tenazas prensoras prismáticas 250 mm
- 1 unidades Cinta métrica arrollable de bolsillo 3 m
- 1 unidades Pie de rey de precisión de bolsillo 150 mm
- 1 unidades Gafas de protección universales
- 1 unidades Cuchillo de seguridad con 3 hojas trapezoidales
- 1 par Guante de trabajo

		Surtido, 92 piezas	Surtido, 78 piezas
52560	Ref.	010	020
Precio/juego	€	424,00	376,00

➡ Otros surtidos de herramientas ver Núm. 52560-52620 página 50/22.

Gr.Prod. 580

Surtido de herramientas

60 piezas en maleta por capas

Con 2 tableros de herramientas, para montaje, mantenimiento, servicio, etc.

Dimensiones interiores de la maleta: 460 x 160 x 310 mm

Contenido:

1 metro plegable de madera		1 Alicates de fondo plano	
1 nivel de burbuja de aire de aluminio		1 Tenazas de bomba de agua	
1 cinta métrica arrollable		2 Martillos de herrero	200/500 g
12 llaves combinadas:	SW 6/7/8/9/10/11/12/13/14/17/19/22 mm	1 alicates universales	
3 Destornillador de ranura longitudinal		1 Martillo de plástico	
2 Destornillador de estrella	PH 1/PH 2	1 Escariador	
4 Destornillador de ranura longitudinal VDE		1 punta trazadora	
2 Destornillador de estrella VDE	PH 1/PH 2	1 Escarpa plano	
1 Comprobador de tensión		1 Juego 6 piezas (5 punzón 2-6 mm/ 1 granete)	
1 Alicates pelacables automáticos		- 3 Limas de taller con mango	150 mm H2: plano/redondo/semicircular
1 Cutter universal		- 8 Llaves hexagonales	
1 Pinzas		1 Arco de sierra para metales con hoja	
1 Tijeras universales		- 1 Sargento de apriete	
1 Tenazas de corte lateral			



52560	Ref.	500
Precio/juego	€	356,00

➔ Otros surtidos de herramientas ver Núm. 50276 y 52560 página 50/20.

Gr.Prod. 580

GEDORE  **Surtido de herramientas**
Touring 1000

Confeccionado según la experiencia adquirida en la práctica. 47 herramientas de acero al vanadio, cromadas, en maleta de plástico. Dimensiones exteriores de la maleta: 420 x 320 x 115 mm.

Contenido:

11 llaves combinadas		1 junta cardán	
4 Destornilladores de ranura		1 carraca conmutable	
2 Destornilladores para ranura en cruz	PH 1-2	1 Adaptador cardán/rótula	
8 Llaves hexagonales en soporte		1 Mango transversal	
1 alicates universales		2 Prolongaciones	
1 Tenazas de corte lateral		1 Destornillador de comprobación de tensión	
1 Tenazas de bomba de agua		1 martillo de cerrajero	300 g
9 Piezas insertables hexagonales 1/2" accionamiento	Ancho de llave 10/11/12/13/14/15/17/19/22 mm	1 bote para piezas pequeñas	
		1 navaja de muelle	



52620	Ref.	015
Precio/juego	€	410,99

➔ Otros surtidos de herramientas ver Núm. 50276 y 52560 página 50/20.

Gr.Prod. 530



Candados de la serie 45 y 85

Cerradura de cilindro de precisión con cilindro de cierre

Modelo serie 45:

- Cuerpo de cerrojo de latón macizo
- Arco de acero endurecido
- de cierre diferente
- Mayor estabilidad gracias a un cierre doble probado
- Manejo rápido mediante enclavamiento del arco sin llave introducida
- Técnica probada de cilindro de pasador de latón
- **Suministro:** cada candado tiene 2 llaves

Modelo serie 85:

- Cuerpo de cerrojo de latón macizo
- Resortes y piezas interiores de material inoxidable
- Todos los arcos de acero galvanizados están endurecidos para la protección contra manipulaciones
- Función automática - El arco se enclava también sin la llave introducida
- Alto núm. de cierres realmente distintos
- Perfil de llave paracéntrico que aumenta la protección contra manipulaciones del mecanismo de cierre
- **Suministro:** cada candado tiene 2 llaves

Ref. 062-064, 086-087, 106-107 con arco de altura extra

Modelo	45/30	45/40	45/50	85/30	85/40	85/40 HB 40	85/40 HB 63	85/50
Anchura de caja	30	40	50	30	40	40	40	50
Ø de arco	5	6	7	5	6	6	6	8
altura de arco	14	22	25	17	22,5	40	63	28
Ancho de arco	14	21	25	17	23	23	23	29,5
50025 de cierre diferente Ref.	030	040	050	055	060	062	064	065
Precio/unidad	€ 6,20	8,00	11,40	9,60	11,60	15,00	15,60	16,20
50025 de cierre igual Ref.	-	-	-	080	085	086	087	090
Precio/unidad	€ -	-	-	(10,00)	(12,20)	(15,60)	(16,40)	(18,40)
50025 Dispositivo de llave maestra Ref.	-	-	-	095	105	106	107	110
Precio/unidad	€ -	-	-	(16,40)	(18,20)	(22,20)	(22,80)	(22,00)
50025 Llave extra Ref.	120							
Precio/unidad	€ (6,60)							
50025 Llave maestra con dispositivo de llave maestra Ref.	-	-	-	140				
Precio/unidad	€ -	-	-	(13,20)				

➔ Encontrará marcas de herramientas en el Núm. 50518 página 50/126

Gr.Prod. 505



Ref. 040



Ref. 060



Ref. 064



Candados combinación numérica serie 165

Con código ajustable

El núm. de código personal puede fijar en poco tiempo y modificar en todo momento en el estado abierto del candado. Después del cierre, la combinación se ajusta girando los números.

Modelo:

- Cuerpo de cerrojo de latón macizo
- Arco de acero

Ref. 230 con 3 posiciones de código

Ref. 240 con 4 posiciones de código

Modelo	165/30	165/40
Anchura de caja	30	40
Ø de arco	5	6
altura de arco	26	27,5
Ancho de arco	14	21,5
50025 Ref.	230	240
Precio/unidad	€ 11,60	17,60

Gr.Prod. 505



Candado serie 234

Aplicación: en altas exigencias en un mecanismo robusto, resistente, para uso en el exterior en condiciones adversas.

Modelo:

- cierre de acero estable con arco giratorio
- Carcasa de acero protegida contra la corrosión, pintado en negro
- con 3 retenes un 2 llaves cada cierre
- de cierre diferente

Modelo	234/40
Anchura de caja	40
Ø de arco	6
altura de arco	19
Ancho de arco	22
50025 Ref.	310
Precio/unidad	€ 5,20

Gr.Prod. 505



Armarios para llaves

de chapa de acero

Ref. 015 y 024:

Modelo:

- Caja de llaves económica con forma redondeada suave de chapa de acero, color blanco
- preparada para la fijación en pared, tornillos y tacos incluidos
- Barras para ganchos con numeración consecutiva
- Cierre de cilindro con 2 llaves

Ref. 057-204

Modelo:

- Cuerpo, tabique intermedio y puerta de chapa de acero, pintado en dos colores: Cuerpo gris oscuro, puerta gris claro
- Armario para llaves con tablero interior abatible
Ref. 057, 074, 108 cada tablero interior
Ref. 176 y 204 cada 2 tableros interiores
- preparada para la fijación en pared, tornillos y tacos incluidos
- Barras para ganchos con numeración consecutiva y registro de llaves
- con cierre de cilindro de pasador de latón con 2 llaves



Ref. 015



Ref. 057



Ref. 204

	Cantidad	15	24	57	74	108	176	204
Ganchos		15	24	57	74	108	176	204
Dimensiones exteriores: Al x An		202 x 157	255 x 200	280 x 215	330 x 245	380 x 285	380 x 285	430 x 325
Profundidad		75	75	70	85	105	105	125
tablero interior	Cantidad	-	-	1	1	1	2	2
Peso		1,3	2,0	2,8	3,7	4,9	6,4	8,2
50027	Ref.	015	024	057	074	108	176	204
Precio/unidad	€	27,00	31,20	87,00	95,00	112,00	142,00	178,00

➔ Otros modelos según demanda.

Gr.Prod. 505

Llaveros en el paquete de 10 unidades

Aplicación: para la caracterización de llaves y la utilización en armarios para llaves

Modelo: de plástico con orificio adicional para ganchos y ganchos S de alambre.

En colores individuales, **paquetes de 10 unidades cada uno**. Las etiquetas son intercambiables.

Unidad embalaje: 10 unidades

Colores	rojo	azul	amarillo	verde	blanco	negro
50028	Ref. 010	020	030	040	050	060
Precio/pack	€ 5,90	5,90	5,90	5,90	5,90	5,90

➔ Encontrará marcas de herramientas en el Núm. 50518 página 50/126

Gr.Prod. 505



Anillas para llaves

de metal

Modelo: de acero templado, galvanizado con brillo

Unidad embalaje: Ref 516-535 cada uno 100 unidades

Unidad embalaje: Ref. 590 15 unidades por juego compuesto de: 3 unidades Ø 25 mm, cada uno 6 unidades Ø 30 y 35 mm

Ø	16	20	25	30	35	25/30/35
50028	Ref. 516	520	525	530	535	590
Precio/pack	€ 8,90	12,60	14,40	18,60	22,30	4,30

Gr.Prod. 505



Ref. 590

Cajas de estantes-Multibox de polipropileno

Las cajas de estantes pueden usarse como cajones y ser provistas de un tirador regulable en altura. Este tirador impide caídas accidentales y resulta muy útil para el transporte manual. El polipropileno de alta calidad confiere a las cajas una vida útil superior.

Color estándar: azul, Tirador y tabiques separadores tiene que encargarse por separado (ver Tabla)



la fig. muestra cajas con pared separadora (Ref. 290) y etiqueta (Ref. 275)



La fig. muestra cajas con asa (Ref. 300)



Ref. 220



Ref. 230



Ref. 250

Longitud	300	400	500	300	400	500	600	400	500
Anchura	120	120	120	160	160	160	160	240	240
Altura	100	100	100	100	100	100	100	100	100
máx. Número de tabiques separadores	4	6	8	4	6	8	10	6	8
Unidad									
50056 Cajas de estantes-Multibox	Ref. 200	210	220	230	240	250	260	262	264
Precio/unidad	€ 5,40	6,60	8,00	7,80	8,60	9,60	10,40	12,00	13,20
50056 Etiquetas para cajas	Ref.	1 Pliego = 12 Unidades 265*		1 Pliego = 8 Unidades 270*			1 pliego = 6 unidades 272		
Precio/unidad	€	1,10		1,10			2,85		
50056 Etiquetas para tabique de separación	Ref.	1 Pliego = 24 Unidades 275*		1 Pliego = 16 Unidades 280*			1 pliego = 16 unidades 282		
Precio/unidad	€	0,86		0,86			0,86		
50056 tabique de separación	Ref.	290		295			297		
Precio/unidad	€	1,10		1,15			3,00		
50056 Tirador	Ref.	300		305			307		
Precio/unidad	€	1,50		1,50			3,75		

* Precio por pliego

Gr.Prod. 505

Cajas de almacenamiento a la vista

de chapa de acero

Aplicación:

- Almacenamiento y transporte de piezas tratadas térmicamente en procesos de producción
- se puede utilizar como contenedor para colocar para piezas metálicas directamente salidas de la máquina

Modelo:

- alta resistencia de carga, durabilidad y resistencia a las temperaturas, resistente a tropiezos y golpes
- buena visibilidad con material cargado a través de abertura frontal
- La admisión y recogida de piezas es posible incluso en estado apilado
- borde para apilado de tres lados para aplicación longitudinal y transversal en distintos tamaños
- Tamaño 4, 5, 6, 7 con varilla y asas abatibles en la parte posterior
- con marco para etiquetas para etiquetas para rotulación
- Resistente a temperaturas:
 - cajas pintadas: -10° C hasta +90° C
 - cajas galvanizadas: -30° C hasta -150° C
- Modelos a elección suministrables con pintura RAL 7000 gris, RAL 6011 verde reseda, opcionalmente modelo galvanizado para mayor resistencia a temperaturas y protección anticorrosión



Tamaño	1	2	3	4	5	6	7
Longitud	160/140	230/200	350/300	350/300	500/450	520/450	700/630
Anchura x Altura	95 x 75	140 x 130	200 x 145	200 x 200	300 x 200	450 x 300	450 x 300
Capacidad litro	1	3,8	9,4	12,5	28	63	88
50054 gris Ref.	300	310	320	330	340	350	360
Precio/unidad	€ 11,00	€ 13,20	€ 19,80	€ 20,40	€ 26,20	€ 57,00	€ 62,00
50054 verde Ref.	302	312	322	332	342	352	362
Precio/unidad	€ 11,00	€ 13,20	€ 19,80	€ 20,40	€ 26,20	€ 57,00	€ 62,00
50054 galvanizado Ref.	304	314	324	334	344	354	364
Precio/unidad	€ 11,40	€ 16,60	€ 30,36	€ 31,33	€ 38,31	€ 70,97	€ 77,66

Gr.Prod. 504

Cajas apilables

de chapa de acero

Aplicación:

- Almacenamiento y transporte de piezas tratadas térmicamente en procesos de producción
- se puede utilizar como contenedor para colocar para piezas metálicas directamente salidas de la máquina

Modelo:

- alta resistencia de carga, durabilidad y resistencia a las temperaturas, resistente a tropiezos y golpes
- borde para apilado en todo el contorno para aplicación longitudinal y transversal en distintos tamaños
- transporte sencillo gracias a las 2 asas abatibles estables
- Resistente a temperaturas:
 - cajas pintadas: -10° C hasta +90° C
 - cajas galvanizadas: -30° C hasta +150° C
- Modelos a elección suministrables con pintura RAL 7000 gris, RAL 6011 verde reseda, opcionalmente modelo galvanizado para mayor resistencia a temperaturas y protección anticorrosión



Longitud	300		450		630
Anchura x Altura	200 x 145	200 x 200	300 x 200	300 x 300	450 x 300
Capacidad litro	8,7	12	27	40,5	85
50055 gris Ref.	300	310	320	330	340
Precio/unidad	€ 20,00	€ 23,86	€ 27,71	€ 40,48	€ 62,65
50055 verde Ref.	302	312	322	332	342
Precio/unidad	€ 20,00	€ 23,86	€ 27,71	€ 40,48	€ 62,65
50055 galvanizado Ref.	304	314	324	334	344
Precio/unidad	€ 30,12	€ 35,66	€ 42,41	€ 56,87	€ 81,93

Gr.Prod. 504

Contenedores apilables Euronorm de polipropileno

Modelo cerrado

Aplicación:

- Contenedor para almacenamiento, preparado de mercancías y transporte

Modelo:

- contenedor de plástico estable, en medidas europeas, de polipropileno irrompible, seguro para alimentos, 100 % reciclable, con base lisa
- gran confort de transporte gracias al asa redondeada en la parte frontal (excepto altura de 120 mm)
- Soporte de documento integrado en todos los lados
- gran seguridad de apilado gracias al borde para apilado en todo el contorno
- resistente a temperaturas de - 20° a + 90° C
- Resistente contra muchos ácidos y lejías
- opcionalmente en color azul o rojo, sin tapa, opcional con cubierta plegable abisagrada, se puede suministrar precintable

Ventaja:

- ideal para el uso sobre líneas de transporte y de rodillos a través de esquinas redondeadas y suelos lisos
- Medidas de contenedor adecuadas para un europallet
- gran volumen interior gracias a la construcción de tabique lateral optimizada
- limpieza sencilla, gracias al modelo cerrado con base y paredes lisas

Accesorios:

- Tapa cobertora y precintos

Suministrable a petición:

- Ruedas de transporte, etiquetas, ventana protectora para etiquetas



Contenedor sin tapa



Contenedor apilable, contenedor con tapa plegable abisagrada superior

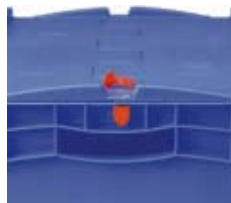

Precinto para cubierta plegable



Tapa cobertora

Dimensiones exteriores Longitud x Anchura	300 x 200	400 x 300		600 x 400			800 x 600			
Altura exterior (con tapa abatible)	120 (138)	120 (138)	220 (238)	120 (138)	220 (238)	270 (288)	320 (338)	420 (438)	320 (338)	
Longitud interior	268	368	368	568	568	568	568	568	762	
Anchura interior	168	268	268	368	368	368	368	368	562	
Altura interior	117	117	217	116	216	266	316	416	315	
Volumen	litro	5	11,2	20,8	23,8	44,3	54,5	64,8	85,3	132
Capacidad de carga/carga de apoyo		15/250	30/250	30/250	15/300	15/300	15/300	20/300	20/300	60/800
50059 sin tapa, color azul	Ref.	110	120	130	140	150	160	170	180	190
Precio/unidad	€	(9,21)	(12,80)	(15,26)	(21,07)	(24,80)	(26,58)	(28,53)	(38,95)	(59,73)
50059 sin tapa, color rojo	Ref.	112	122	132	-	152	162	172	182	-
Precio/unidad	€	(9,21)	(12,80)	(15,26)	-	(24,80)	(26,58)	(28,53)	(38,95)	-
50059 con tapa abatible abisagrada Color azul	Ref.	210	220	230	240	250	260	270	280	290
Precio/unidad	€	(17,07)	(25,60)	(27,89)	(37,33)	(41,07)	(42,37)	(44,53)	(55,47)	(59,60)
50059 con tapa abatible abisagrada Color rojo	Ref.	-	222	232	-	252	262	272	282	-
Precio/unidad	€	-	(25,60)	(27,89)	-	(41,07)	(42,37)	(44,53)	(55,47)	-
50059 Tapa cobertora, color azul	Ref.	-	320			340				-
Precio/unidad	€	-	(7,73)			(12,89)				-
50059 Tapa cobertora, color rojo	Ref.	-	322			342				-
Precio/unidad	€	-	(7,73)			(12,89)				-
50059 Precinto para cubierta plegable VE = 500 unidades	Ref.	-				350				352
Precio/pack	€	-				(29,47)				(29,87)

Gr.Prod. 504

 **Cajas de almacenamiento a la vista de poliestireno**

resistente a los golpes, apilable. Todas las cajas pueden dotarse con etiquetas insertables.

Cantidad mínima pedido: 10 unidades*, excepción: Ref. 440 = 24 unidades, Ref. 442 = 60 unidades.

Tamaño	1	2	3	4	5
Longitud	500/450	350/300	230/200	160/140	85/65
Anchura	300	200	140	105	105
Altura	180	150	130	75	45
50057 Color rojo	Ref. 005	010	015	020	025
Precio/unidad	€ 16,80	7,60	3,80	1,65	0,90
50057 Color azul	Ref. 105	110	115	120	125
Precio/unidad	€ 16,80	7,60	3,80	1,65	0,90
50057 Color verde	Ref. 205	210	215	220	225
Precio/unidad	€ 16,80	7,60	3,80	1,65	0,90
50057 Color amarillo	Ref. 305	310	315	320	325
Precio/unidad	€ 16,80	7,60	3,80	1,65	0,90
50057 Color gris	Ref. 405	410	415	420	425
Precio/unidad	€ 16,80	7,60	3,80	1,65	0,90
50057 Tapa de poliestireno transparente	Ref. 427	429	431	433	435
Precio/unidad	€ 9,60	3,85	1,80	1,30	1,10
50057 Etiquetas para rotulación, blancas*	Ref.	440		442	444
Precio/unidad	€	0,19		0,19	0,19
50057 Etiquetas de protección transparentes*	Ref.	445		447	449
Precio/unidad	€	0,17		0,17	0,17













➡ Otras cajas de almacenamiento a la vista de polietileno ver Núm. 50638 800-847 desde página 50/31.

Gr.Prod. 505

Colores RAL para armarios de estantes HK

Pueden suministrarse si se desea, sin coste adicional, también las combinaciones de colores:

										
RAL 1015 marfil claro	RAL 2004 naranja puro	RAL 3002 rojo carmín	RAL 3020 rojo	RAL 5010 azul genciana	RAL 5012 azul luminoso	RAL 5014 azul colomba	RAL 5015 azul cielo	RAL 6011 verde reseda	RAL 7035 gris luminoso	RAL 9010 blanco puro

Otros colores RAL bajo solicitud. Es posible que se den diferencias de color debidas a la impresión, son válidos los colores originales según RAL.



Armarios de estantes
con cajas de almacenamiento plástico

Modelo: Carcasa de armario de chapa de acero, puertas con remates en los bordes y reforzadas, con cierre de seguridad.
Placas de estante galvanizadas para modelos 01, 02 y 03 ajustables en altura. Mod. 04 con 3 cajones apoyados en cojinetes de bolas, altura frontal 90 mm, placas de estante barnizadas.
Todas las piezas con bordes de seguridad.
Capacidad de carga de los estantes: 40 kg, con carga repartida uniformemente
Capacidad de carga de los cajones: 40 kg, con carga repartida uniformemente
con el modelo 04 Carga de las puertas = 20 kg, con carga repartida uniformemente
Color de las cajas según figura.
Pintura estándar: Cuerpo RAL 7035, gris claro / partes frontales RAL 5010, azul genciana.



Modelo	1	2	3	4
Dimensiones exteriores: Altura	1028	1680	1950	1950
Anchura x Profundidad	710 x 300	710 x 300	710 x 300	1200 x 500
Paneles intermedios	Cantidad 6	11	15	9x250 mm y 2x350 mm
Cajas Tamaño 2	Cantidad -	-	-	10
Cajas Tamaño 3	Cantidad 20	24	24	28
Cajas Tamaño 4	Cantidad 12	36	60	90
Cajas Tamaño 5	Cantidad -	-	-	40
Cajones metálicos	-	-	-	3 unidades altura frontal 90 mm
Peso	42	59	95	155
50057 RAL 7035 / RAL 5010	Ref. 500	510	520	530
Precio/unidad	€ (441,98)	(621,95)	(679,01)	(1370,37)
50057 otros colores	Ref. 532	534	536	538
Precio/unidad	€ (441,98)	(621,95)	(679,01)	(1370,37)

➡ Dimensiones de las cajas de almacenamiento transparentes ver Núm. 50057 005-425 página 50/28. **Otras composiciones bajo demanda.** Gr.Prod. 504
☎ Línea de asistencia técnica 0034 93 5799250



Estanterías de pared en chapa de acero
con rieles de asiento y cajas de almacenamiento a la vista

Aplicación: las estanterías son indicadas especialmente para el almacenamiento de piezas pequeñas en espacios estrechos.
Modelo: construcción estable de acero de perfil (chapa de acero, galvanizada). En los perfiles laterales se alojan los rieles para las cajas de almacenamiento transparentes. La estantería se ha de fijar a la pared.



Modelo	1	2	3
Dimensiones exteriores: Altura	1125	1275	1525
Anchura	1055	1055	1055
Cajas Tamaño 2	Cantidad 4 azul	8 azul	8 azul
Cajas Tamaño 3	Cantidad 18 verde	18 verde	24 verde
Cajas Tamaño 4	Cantidad 36 rojo	36 rojo	45 rojo
Capacidad de carga total	135	145	165
Peso	25	27	32
50057	Ref. 555	560	565
Precio/unidad	€ 138,27	165,43	192,68

➡ Dimensiones de las cajas de almacenamiento transparentes ver Núm. 50057 005-425 página 50/28. Gr.Prod. 504
Otras composiciones bajo demanda.
☎ Línea de asistencia técnica 0034 93 5799250

Estantería móvil en chapa de acero
con rieles de asiento y cajas de almacenamiento a la vista

Aplicación: Para el transporte y puesta a disposición de piezas pequeñas y piezas de repuesto en el taller y el almacén.

Modelo: Chasis estable con dos ruedas fijas y pivotantes recubiertas de plástico con parada. Las asas corredizas en los perfiles laterales facilitan la manipulación también cuando las cajas están cargadas.



Modelo 1

Modelo 2

Modelo 3

Modelo		1	2	3
Dimensiones exteriores: Altura		1295	1445	1695
Anchura x Profundidad		1055 x 700	1055 x 700	1055 x 700
Cajas Tamaño 2	Cantidad	8 azul	16 azul	16 azul
Cajas Tamaño 3	Cantidad	36 verde	36 verde	48 verde
Cajas Tamaño 4	Cantidad	72 rojo	72 rojo	90 rojo
Capacidad de carga total		250	250	250
Peso		62	76	83
50057	Ref.	570	575	580
Precio/unidad	€	372,84	414,81	474,07

➔ Dimensiones de las cajas de almacenamiento transparentes ver Núm. 50057 005-425 página 50/28.

Gr.Prod. 504

Otras composiciones bajo demanda.

☎ Línea de asistencia técnica 0034 93 5799250

Montantes de sobre mesa de chapa de acero
con cajas de almacenamiento transparentes de plástico ordenadas por colores

Aplicación: Como auxiliar para el trabajo en el banco de trabajo o en el puesto de reparaciones.

Modelo: se compone de un bastidor de chapa y estantes, así como cajas de almacenamiento a la vista de plástico.

Modelo		1	2	3
Dimensiones exteriores: Altura		420	420	420
Anchura		555	555	480
Cajas Tamaño 3	Cantidad	-	-	3 rojo, 3 verde, 3 azul
Cajas Tamaño 4	Cantidad	-	5 amarillo, 5 azul, 10 rojo	-
Cajas Tamaño 5	Cantidad	5 verde, 5 amarillo, 5 rojo, 5 azul	-	-
Capacidad de carga total		80	80	60
Peso		11	10	9
50057	Ref.	585	590	595
Precio/unidad	€	76,54	81,48	66,67

➔ Dimensiones de las cajas de almacenamiento transparentes ver Núm. 50057 005-425 página 50/28.

Gr.Prod. 504

Otras composiciones bajo demanda.

☎ Línea de asistencia técnica 0034 93 5799250



Modelo 2

Cajas de almacenamiento a la vista RasterPlan

de polietileno resistente a los golpes y a los choques

Modelo:

- 8 diferentes tamaños de cajas en 4 colores: verde, azul, rojo y amarillo
- Tamaño 5-8 indicado para el alojamiento para placa ranurada RasterPlan
- Resistente a la rotura y la deformación soporta grandes esfuerzos
- Borde para apilado en todo el contorno
- **Resistente a temperaturas:** -40 °C hasta +80 °C, y, por tanto, utilizable también en condiciones climatológicas extremas
- Resistente contra ácidos, aceites y lejías
- Paredes interiores lisas, y, por tanto, fácil de limpiar, aptas pl alimetros
- Concebido para el uso sobre líneas de transporte y de rodillos
- Soporte de etiquetas con lengüetas de sujeción especiales, que impide el deslizamiento de las etiquetas
- respetuoso con el medio ambiente, **totalmente reciclable**

Suministro: sin etiquetas, accesorios ver Núm. 50638 850.

Tamaño	1	2	3	4	5	6	7	8
Longitud	500	500	350	350	290	230	160	85
Anchura	300	300	200	200	140	140	105	105
Altura	250	200	200	150	130	130	75	45
50638 Color verde	Ref. 800	801	802	803	804	805	806	807
Precio/unidad	€ 14,22	10,59	7,86	5,30	4,22	2,53	1,10	0,61
50638 Color azul	Ref. 810	811	812	813	814	815	816	817
Precio/unidad	€ 14,22	10,59	7,86	5,30	4,22	2,53	1,10	0,61
50638 Color rojo	Ref. 830	831	832	833	834	835	836	837
Precio/unidad	€ 14,22	10,59	7,86	5,30	4,22	2,53	1,10	0,61
50638 Color amarillo	Ref. 840	841	842	843	844	845	846	847
Precio/unidad	€ 14,22	10,59	7,86	5,30	4,22	2,53	1,10	0,61
50638 Etiquetas para rotulación blancas	Ref. 850	851	852	853	854	855	856	858
Precio/unidad	€ 0,22	0,15	0,15	0,15	0,11	0,11	0,11	0,07
50638 Etiquetas para rotulación, transparentes	Ref. 860	861	862	863	864	865	866	868
Precio/unidad	€ 0,22	0,15	0,15	0,15	0,11	0,11	0,11	0,07
50638 Tapa cobertora	Ref. 870	871	872	873	874	875	876	-
Precio/unidad	€ 8,57	4,22	4,22	2,89	2,14	1,51	1,51	-
50638 Separador longitudinal de chapa de acero	Ref. 881	882	883	884	-	-	-	-
Precio/unidad	€ 10,24	9,88	8,33	8,10	-	-	-	-

Gr.Prod. 504



Tamaño 5-8 indicado para el alojamiento para placa ranurada

Armarios de estantes de chapa de acero

con cajas de almacenamiento a la vista de polisterol RasterPlan

Modelo:

- acabado de alta calidad, armario de estanterías recubierto de plástico en todo el contorno con puertas, en 3 diferentes tamaños de armario
- Puertas de dos hojas con cerradura de cilindro de seguridad de tres cerrojos encajada con 2 llaves
- estantes galvanizados, ajustable en perforaciones de 15 mm, soportan 30 kg de carga respectivamente, con carga uniformemente repartida
- cajas de almacenamiento a la vista RasterPlan de polietileno resistente a los golpes y a los choques, ordenadas por colores

Pintura estándar: RAL 7035, gris claro, recubrimiento de plástico

Nota de pedido: indicar en el pedido el color deseado para las cajas de almacenamiento a la vista, de lo contrario se suministrarán variadas.

Modelo	13	14	21	23	31	33	43
Altura	780	780	1600	1600	1950	1950	1950
Anchura x Profundidad	690 x 285	690 x 285	690 x 285	690 x 285	690 x 285	690 x 285	690 x 285
Bandejas para estantería	Cantidad 5	6	11	14	15	11	18
Cajas Tamaño 6	Cantidad 8	-	24	-	28	48	-
Cajas Tamaño 7	Cantidad 24	42	36	90	54	-	114
Peso	29	30	53,2	56	77	71	79
50639 RAL 7035 gris luminoso	Ref. 213	214	221	223	231	233	243
Precio/unidad	€ (438,55)	(450,60)	(710,84)	(746,99)	(831,33)	(773,81)	(857,14)

➡ Dimensiones de las cajas de almacenamiento a la vista ver Núm. 50638 800-847 página 50/31

Otras pinturas y composiciones se suministran bajo demanda.

☎ Línea de asistencia técnica 0034 93 5799250

Gr.Prod. 504



Ref. 221



Ref. 231

Armarios amplios de chapa de acero

con planchas agujereadas y ranuradas y cajas de almacenamiento a la vista de polietileno RasterPlan

Modelo:

- construcción de chapa de acero estable con puertas de dos hojas, resistentes a la torsión, con cerradura de cilindro de seguridad de tres puntos de fijación 2 llaves, ángulo de abertura superior a 200°
- Guía continua de varillas, puertas interiores equipadas con planchas agujereadas y ranuradas RasterPlan, de paredes laterales dobles
- estantes galvanizados, ajustable en perforaciones de 10 mm, soportan 50 kg de carga respectivamente, con carga uniformemente repartida
- Cajones de guía telescópica con extracción total, soportan 50 kg de carga respectivamente, con carga uniformemente repartida
- equipado con cajas de almacenamiento a la vista RasterPlan de polietileno resistente a los golpes y a los choques

Ventaja: 3 diferentes profundidades de estantes en un armario, los cajones se pueden colocar individualmente o en grupos desde el suelo hasta la mitad (máx. 8 unidades)

Pintura estándar: RAL 7035, gris claro, recubrimiento de plástico

Nota de pedido: indicar en el pedido el color deseado para las cajas de almacenamiento a la vista, de lo contrario se suministrarán variadas.



Ref. 313



Ref. 325



Ref. 331

Modelo		10	11	13	21	25	31
Altura x Anchura x Profundidad		1950 x 1130 x 590	1950 x 1130 x 590	1950 x 1130 x 590	1950 x 1130 x 590	1950 x 1130 x 590	1950 x 1130 x 590
530 mm de profundidad de balda	Cantidad	2	-	-	1	1	3
340 mm de profundidad de balda	Cantidad	-	3	2	3	3	1
250 mm de profundidad de balda	Cantidad	6	7	9	4	3	3
Cajas Tamaño 2	Cantidad	9	-	-	3	-	9
Cajas Tamaño 4	Cantidad	-	20	5	10	15	-
Cajas Tamaño 5	Cantidad	-	-	14	7	7	14
Cajas Tamaño 6	Cantidad	42	28	28	14	14	21
Cajas Tamaño 7	Cantidad	40	70	90	60	50	40
Cajas Tamaño 8	Cantidad	32	32	32	32	32	32
Cajones metálicos	Cantidad	-	-	-	3	4	1
Peso		144	147	148	140	194	170
50639	RAL 7035 gris luminoso Ref.	310	311	313	321	325	331
Precio/unidad	€	(1433,73)	(1469,88)	(1481,93)	(1843,37)	(1951,81)	(1578,31)

➔ Dimensiones de las cajas de almacenamiento ver Núm. 50638 800-847 página 50/31.

Otros colores y combinaciones bajo demanda.

Se suministran bajo demanda llaves maestras o de grupo adicionales.

Gr.Prod. 504

Paneles RasterPlan

con plancha agujereada y ranurada

Estas unidades del sistema RasterPlan, diseñadas para facilitar la práctica cotidiana, están concebidas sobre todo para puestos de trabajo en los que se deben tener siempre a mano tanto herramientas como piezas pequeñas, p. ej. tornillos. Estas configuraciones completas ya contienen todos los accesorios necesarios. Las placas y la dotación pueden modificarse o intercambiarse fácilmente. A prueba de golpes y rascadas, gracias al revestimiento plástico.

Bastidor del soporte RAL 7035, gris claro, planchas RAL 5010, azul genciana, otros colores bajo demanda.

• **Ref. 012:** con 2 placas perforadas y 1 placa ranurada, **sin equipamiento**

• **Ref. 014:** con 2 placas perforadas y 1 placa ranurada, **equipado con**

Surtido de ganchos de 15 piezas

8 cajas de almacenamiento a la vista tamaño 7

6 cajas de almacenamiento a la vista tamaño 6

Nota de pedido: indicar en el pedido el color deseado para las cajas de almacenamiento a la vista, de lo contrario se suministrarán variadas.

Modelo 3			unilateral
Dimensión			1100 x 1000 x 240
50639	con 2 placas perforadas y 1 placa ranurada, sin equipamiento	Ref.	012
Precio/unidad		€	(252,38)
50639	con 2 placas perforadas y 1 placa ranurada, con equipamiento	Ref.	014
Precio/unidad		€	(342,17)

➔ Otros modelos, alturas, colores y composiciones bajo demanda.

☎ Línea de asistencia técnica 0034 93 5799250

Gr.Prod. 504

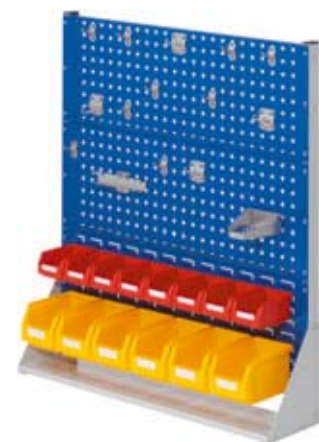

Ref. 014

Paneles y carros

con cajas de almacenamiento a la vista de polisterol RasterPlan

Modelo unidades de sistema:

- soporte estable con planchas ranuradas, uso por uno y/o dos lados
- equipado con cajas de almacenamiento a la vista RasterPlan de polietileno resistente a los golpes y a los choques
- montaje modular en 4 alturas diferentes

Modelo de carro:

- con placas ranuradas, equipado con cajas de almacenamiento a la vista RasterPlan de polietileno resistente a los golpes y a los choques
- uso a ambos lados, asas ergonómicas, desplazamiento sencillo con dos ruedas pivotantes y dos fijas
- montaje modular en 3 alturas diferentes

Ventaja: ¡enganchado absolutamente horizontal y retirada de las cajas de almacenamiento a la vista llenas en la placa ranurada, sin agitar el producto almacenado!

Pintura estándar: RAL 7035, gris claro, recubrimiento de plástico

Nota de pedido: indicar en el pedido el color deseado para las cajas de almacenamiento a la vista, de lo contrario se suministrarán variadas.

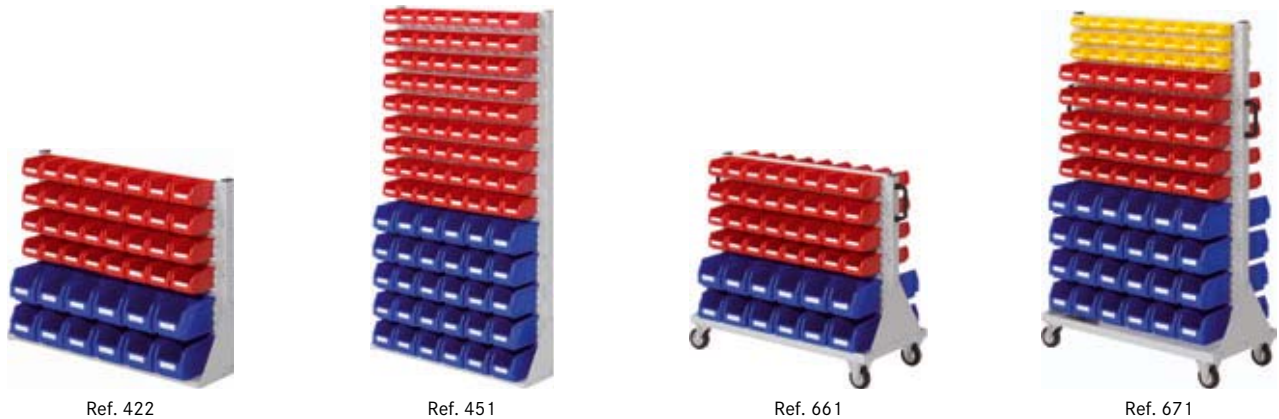

Modelo	22	34	41	51	61	71	83
Altura x anchura	760 x 1000	1100 x 1000	1450 x 1000	1790 x 1000	890 x 1000	1230 x 1000	1580 x 1000
Profundidad	240/430*	240/430*	240/430*	240/430*	500	500	500
Cajas Tamaño 6	Cantidad 12/24*	42/84*	12/24*	30/60*	24	24	108
Cajas Tamaño 7	Cantidad 32/64*	-	64/128*	72/144*	64	80	-
Cajas Tamaño 8	Cantidad -	-	16/32*	-	-	48	-
50639 unilateral	Ref. 422	434	441	451	-	-	-
Precio/unidad	€ (286,75)	(373,49)	(455,42)	(578,31)	-	-	-
50639 bilateral	Ref. 522	534	541	551	661	671	683
Precio/unidad	€ (508,43)	(686,75)	(809,52)	(1083,33)	(654,76)	(795,18)	(1011,90)

* Cantidad de cajas de almacenamiento a la vista en modelo a dos lados
 ➔ Dimensiones de las cajas de almacenamiento a la vista ver Núm. 50638 800-847 página 50/31
 Otras pinturas y composiciones se suministran bajo demanda. Gr.Prod. 504

☎ Línea de asistencia técnica 0034 93 5799250

Armario de colgar RasterPlan de chapa de acero

A prueba de golpes y rascadas, gracias al revestimiento plástico.

Equipamiento	Parte interior con plancha perforada Puertas con cierre de cilindros (2 llaves) Soporte para un montaje sencillo en pared
Dimensiones: Al x A x P	620 x 920 x 335
50639 RAL 7035 gris luminoso/RAL 5010 azul genciana	Ref. 075
Precio/unidad	€ (351,81)



sin contenido/ganchos

➔ Otros modelos y colores según demanda.

☎ Línea de asistencia técnica 0034 93 5799250

Gr.Prod. 504

Armarios para herramientas RasterPlan de chapa de acero

Modelo: Construcción de chapa de acero soldada con pared posterior continua agujereada para colgar elementos de soporte. Puertas de dos hojas construidas en saliente, de doble pared, a prueba de torsión, ángulo de apertura sobre 200°. Partes interiores de las puertas en plancha perforada o plancha ranurada. Puertas llave con falleba que cierra hacia 3 puntas. Con 2 estantes ajustables en altura.

Pintura: Cuerpo RAL 7035, gris claro/frontales RAL 5010, azul genciana.

Equipamiento	Puertas con plancha perforada
Dimensiones: Al x A x P	1950 x 1000 x 500
Peso	91,0
50639 RAL 7035 gris luminoso/RAL 5010 azul genciana	Ref. 125
Precio/unidad	€ (891,57)
50639 Estante adicional	Ref. 130
Precio/unidad	€ (32,05)



sin contenido/ganchos

➔ Otros modelos según demanda.

☎ Línea de asistencia técnica 0034 93 5799250

Gr.Prod. 504

Armarios de cajones para herramientas RasterPlan

de chapa de acero

Modelo: Construcción sólida de chapa de acero con pared posterior 1/4 ranurada y 1/4 agujereada para colgar elementos de soporte. Puertas de dos hojas construidas en saliente, de doble pared, a prueba de torsión, ángulo de apertura sobre 200°. Cerradura de cilindro de seguridad de tres puntas con manecilla encajada. 4 cajones con guía telescópica de extracción completa, capacidad de carga 110 kg con carga uniformemente repartida, altura frontal 100 mm, listón de agarre con lámina rotulable. Con 2 placas de estante ajustables en altura. Capacidad de carga 80 kg con carga uniformemente repartida.

Pintura: Cuerpo RAL 7035, gris claro / partes frontales RAL 5010, azul genciana.

Equipamiento	Puertas con plancha perforada 1950 x 1000 x 600		
Dimensiones: A1 x A x P	137,0		
Peso	137,0		
50639 RAL 7035 gris luminoso/RAL 5010 azul genciana	Ref.	155	
Precio/unidad	€	(1746,99)	

 Otros modelos según demanda.

 Línea de asistencia técnica 0034 93 5799250

Gr.Prod. 504



Modelo con tablero para banco de trabajo bajo demanda sin contenido/ganchos

Rieles de pared/varillas de montaje

con placa perforada RasterPlan

Aplicación: para la fijación a la pared, a través de bancos de trabajo, mesas de montaje, etc.

Modelo: de chapa de acero de 1,25 de grosor procesado de alta calidad, 10 x 10 mm perforado cuadrado, 38 mm de distancia vertical y horizontal entre centros de perforación

Pintura: opcionalmente en RAL 7035, gris luminoso o RAL 5010, azul genciana, recubierto de plástico

Anchura		460	920
Altura		70	70
50637 RAL 7035 gris luminoso	Ref.	680	684
Precio/unidad	€	(17,38)	(20,48)
50637 RAL 5010, azul genciana	Ref.	682	686
Precio/unidad	€	(17,38)	(20,48)

Gr.Prod. 504



Ref. 682



Ref. 684

Placas perforadas RasterPlan

Modelo: 10 x 10 mm con orificios cuadrados, 38 mm de distancia vertical y horizontal entre centros de perforación, 1,25 mm de grosor, cantos plegados en todo el contorno y reforzadas con vigas.

Para cargas máximas, montaje mural sencillo.

Placas perforadas sin elementos de soporte, revestidas de plástico.

Anchura		500	1000	1500	2000
Altura		450	450	450	450
50637 RAL 6011, verde reseda	Ref.	702	704	706	708
Precio/unidad	€	31,08	44,82	60,71	76,19
50637 RAL 7035, gris claro	Ref.	703	705	707	709
Precio/unidad	€	31,08	44,82	60,71	76,19
50637 RAL 5015, azul cielo	Ref.	713	714	715	716
Precio/unidad	€	31,08	44,82	60,71	76,19
50637 RAL 5010, azul genciana	Ref.	717	718	719	721
Precio/unidad	€	31,08	44,82	60,71	76,19
50637 RAL 3020, rojo	Ref.	722	723	724	726
Precio/unidad	€	(33,98)	(49,16)	(66,67)	(83,33)
50637 RAL 9010, blanco puro	Ref.	727	728	729	731
Precio/unidad	€	(33,98)	(49,16)	(66,67)	(83,33)

Gr.Prod. 504



Soporte sobre banco de trabajo

Observación: para placas perforadas de 500-1.500 mm son necesarios 2 soportes; para 2.000 mm se necesitan 3 soportes.

50637 para 2 placas perforadas superpuestas	Ref.	738
Precio/unidad	€	21,45
50637 para 1 placa perforada	Ref.	739
Precio/unidad	€	13,98

Gr.Prod. 504



Elementos de soporte para placas perforadas

colores aluminio, recubierto de plástico

Los ganchos se colocan fácilmente en el agujero elegido y se fijan mediante un tornillo.



Designación	Dimensiones					50638		Designación	Dimensiones					50638			
	L	B	H	T	Ø	Ref.	Pr./u €		L	B	H	T	Ø	Ref.	Pr./u €		
Portaherramientas, final de gancho diagonal	50					300	1,49	Soporte de destornilladores						para 6 piezas	333	10,24	
	100					301	1,55							para 12 piezas	334	14,70	
	150					302	1,69		Portabrocas						para 14 piezas	335	11,57
	200					303	1,90								para 28 piezas	336	18,07
Portaherramientas, final de gancho vertical	35					304	1,49	Soporte de sierras (utilizar en parejas)						para 4 sierras	337	7,23	
	75					305	1,55	Soporte de tubos		35			60		338	6,99	
	125					306	1,61						100		339	7,29	
Portaherramientas, doble final de gancho vertical	35	35				307	2,89	Planchas de depósito				125				340	13,10
	50					308	3,07	Soporte para cajas para tamaño 7 y 8								341	4,40
	75					309	3,25	Placa base						pequeña	342	1,19	
	150					310	3,49							grande	343	1,43	
Borne de herramienta simple					6	311	2,23	Surtido de ganchos						28 piezas	344	100,00	
					10	312	2,35						18 piezas	345	66,67		
					13	313	2,38	Soporte para cajas de almacenamiento a la vista, quintuple para tam. 7			60				346	15,66	
					16	314	2,41				550	38			347	15,90	
					19	315	2,44	Soporte para llaves		145/75	220	50		para 10 llaves	351	15,48	
Borne de herramienta, doble					6	316	3,33	Portaherramientas para latas redondas, simple		100			70		600	11,81	
					10	317	3,43	Portaherramientas para latas redondas, triple		300					605	22,17	
					13	318	3,51	Borne de herramienta (plancha de base grande)	25						607	4,35	
					16	319	3,67			28					608	4,94	
					19	320	3,87			32					609	5,60	
Soporte para tenazas		35				321	3,33	Soporte para manguera			230		125		610	28,92	
		55			20	322	3,43	Portaherramientas para autopercorado	120						620	24,82	
		75				323	3,63			390	45				623	40,96	
Soporte redondo	65	25				324	4,05	Depósito con asa con 12 agujeros			390	30			625	19,52	
Soporte de máquina					40	325	6,59	Portaherramientas con plancha de madera para autopercoración		320	55	135			630	28,92	
					60	326	7,14	Portaherramientas con mandril recto	50						635	1,43	
					80	327	8,10			100				6	636	1,51	
Gancho oblicuo, para casquillos	14/40				6	328	1,81	Portaherramientas doble con mandril recto	150						637	1,61	
	Portaherramientas, triple	150	45			329	6,19			50					640	2,80	
		Portaherramientas, séxtuple	140	240			330		16,39		100				6	641	2,98
	Soporte combinado, 2 piezas	150	55			331	26,27	Portaherramientas para hexágono interior Ø 1-11 mm	150						642	3,21	
	Soporte para llaves					332	11,43				200	70			650	12,38	

Gr.Prod. 504

Rieles de pared/varillas de montaje

con chapa ranurada RasterPlan

Aplicación: para la fijación a la pared, a través de bancos de trabajo, mesas de montaje, etc.

Modelo: de chapa de acero de 1,25 mm de grosor procesado de alta calidad, con acuñación de ranura RasterPlan

Pintura: opcionalmente en RAL 7035, gris luminoso o RAL 5010, azul genciana, recubierto de plástico

Anchura			460	920
Altura			100	100
50638	RAL 7035 gris luminoso	Ref.	652	656
Precio/unidad		€	(19,28)	(24,05)
50638	RAL 5010, azul genciana	Ref.	654	658
Precio/unidad		€	(19,28)	(24,05)

Gr.Prod. 504



Ref. 654



Ref. 656
sin cajas

Plancha perforada RasterPlan

Modelo: Compatible con placas perforadas RasterPlan. 1,25 mm con chapa de acero con acuñación de ranura, biselado múltiple y reforzado con vigas. revestido de plástico.

Ref. 680-713 formato ancho

Ref. 720-723 formato alto

➔ Cajas para almacenamiento a la vista RasterPlan para planchas ranuradas véase Núm. 50638 804-847 página 50/31

Anchura			1500	2000	500	1000	450
Altura			450	450	450	450	1500
50638	RAL 6011, verde reseda	Ref.	680	690	700	710	720
Precio/unidad		€	(86,75)	(107,23)	(34,70)	(53,73)	(84,34)
50638	RAL 7035, gris claro	Ref.	681	691	701	711	721
Precio/unidad		€	(86,75)	(107,23)	(34,70)	(53,73)	(84,34)
50638	RAL 5015, azul cielo	Ref.	682	692	702	712	722
Precio/unidad		€	(86,75)	(107,23)	(34,70)	(53,73)	(84,34)
50638	RAL 5010, azul genciana	Ref.	683	693	703	713	723
Precio/unidad		€	(86,75)	(107,23)	(34,70)	(53,73)	(84,34)

➔ Otras medidas y colores se suministran bajo demanda.

Gr.Prod. 504



Elementos de soporte para plancha ranurada

Los elementos de soporte pueden colgarse fácilmente en las ranuras de las planchas ranuradas RasterPlan.



Designación	Dimensiones					50638	
	L	B	H	T	Ø	Ref.	Pr./u €
Soporte universal, redondo, color aluminio	200				12	730	(11,81)
	300					732	(13,57)
Soporte universal, cuadrado, color de aluminio	200		15	15		734	(10,95)
	300					736	(12,62)
Soporte de horquillas, color de aluminio	200	50				738	(15,95)
Soporte de ejes, color aluminio	200	40				740	(33,01)
Soporte de tubos, color de aluminio	160				20	742	(17,11)
Soporte de mandriles, color de aluminio	140	60				744	(19,76)
Soporte de formularios DIN A4, gris claro		220	310			748	(18,10)
Base de acero, gris claro		500		250		750	(26,75)
		1000				752	(34,70)

Gr.Prod. 504



Ref. 748



Ref. 750



Ref. 752



Armario absorbedor

El armario absorbedor HK contribuye a la limpieza y a la pureza del aire en todos los puestos de trabajo en que se tienen que limpiar piezas de trabajo y herramientas.

Virutas, restos de aceite y de refrigerantes ya no se dejan simplemente en la sala, sino que se absorben selectivamente en los recipientes colectores previstos al efecto.

El armario absorbedor libre de mantenimiento HK funciona con aire comprimido y se compone de una carcasa de chapa de acero pintada con un sistema de inyectores integrado y una pistola neumática montada lateralmente.

Con la pistola neumática se aspiran las partes a limpiar. El sistema de inyectores aspira todas las impurezas hacia abajo en un recipiente recogedor que se ha de vaciar regularmente.

El accionamiento de la pistola neumática y del sistema de inyectores se realiza mediante una válvula de pie montada en la parte delantera de modo que sólo se consume el aire comprimido que es necesario para la limpieza.

Listo para utilizar: completo con conexión para acoplamiento rápido de aire comprimido (DN 7,2 G 1,4). Conexión de aire comprimido 5 - 10 bar

Pintura: RAL 7035, gris claro.

Modelo			A 500	A 1000
Dimensiones exteriores altura x anchura x profundidad			1300 x 500 x 500	1300 x 1000 x 500
Altura de trabajo			850	850
Superficies de medición An x P			425 x 480	920 x 480
Capacidad de carga rejilla			50	100
Peso			41	82
50058	Armario absorbedor	Ref.	002	004
Precio/unidad		€	1811,76	(3611,76)
50058	Estera filtrante de recambio	Ref.	008*	
Precio/unidad		€	28,71	

* 2 piezas necesarias para el modelo A 1000.

➔ **Modelo en VA o bien otras pinturas bajo demanda.**

☎ **Línea de asistencia técnica 0034 93 5799250**

Gr.Prod. 504



Cajas de algodón de limpieza

de chapa de acero

Núm. 50073 Caja de algodón para limpiar piroretardante, tapa oblicua omnidireccional, 2 asas abatibles laterales, soporte para candado.

Pintura: RAL 7031, gris azulado.

Núm. 50075 Caja de algodón para limpiar piroretardante, con válvula de entrada de cierre automático en la tapa oblicua de contorno solapante de cierre automático, con 2 asas abatibles laterales.

Pintura: RAL 3000, rojo fuego.

Número			50073	50075
Volumen	litro		170	120
Altura anterior/posterior			750/980	650/880
Anchura			625	500
Profundidad			375	400
Peso			16	16
		Ref.	010	010
Precio/unidad		€	182,00	210,00

Gr.Prod. 504



Núm. 50073



Núm. 50075

Depósitos para residuos

Modelo: Carcasa de chapa de calidad superior, contenedor interior de chapa de acero galvanizada. En 2 lados válvulas de péndulo de cierre automático. Parte superior extraíble, para facilitar la retirada del recipiente interior.

En los lados, 2 asas abatibles resistentes.

Altura 870/660 mm, Ancho y profundidad 450 mm, contenido del recipiente insertable 94 l, peso 21 kg.

Pintura: Color gris plateado pintura al horno.

Volumen	litro		95
Altura x Anchura x Profundidad			870/660 x 450 x 450
50077		Ref.	010
Precio/unidad		€	205,43

Gr.Prod. 504



Taburetes

de 3 patas

Modelo: bastidor de flejes de acero moldeado en prensa con deslizadores de acero, asiento redondo de madera de haya, Ø 350 mm en pintura de color natural.

Parte de acero termolacado, color RAL 7021, gris oscuro.

Modelo		de 3 patas		
Altura del asiento		500	550	600
Peso		3,4	3,5	3,6
50121	Ref.	050	055	060
Precio/unidad	€	65,85	68,35	68,35

➔ Otros colores bajo demanda.

Gr.Prod. 504



Taburetes

de 4 patas

Modelo: bastidor de flejes de acero moldeado en prensa con deslizadores de acero, asiento redondo de madera de haya, Ø 350 mm en pintura de color natural.

Parte de acero termolacado, color RAL 7021, gris oscuro.

Modelo		de 4 patas		
Altura del asiento		500	550	600
Peso		5	6	6,5
50120	Ref.	050	055	060
Precio/unidad	€	79,73	81,25	80,95

➔ Otros colores bajo demanda.

Gr.Prod. 504



Taburetes

de 5 patas

Modelo: ajustable en altura mediante husillo roscado cubierto y protegido contra el polvo, asiento redondo de madera de haya, Ø 350 mm en pintura de color natural.

Homologado por GS.

Parte de acero termolacado, color RAL 7021, gris oscuro.

Modelo		de 5 patas	
Altura del asiento		450-570	
Peso		5,3	
50123	Ref.	010	
Precio/unidad	€	115,19	

➔ Otros colores bajo demanda.

Gr.Prod. 504



Sillas de trabajo

de 5 patas

Modelo: ajustable en altura mediante husillo roscado cubierto y protegido contra el polvo. Asiento de madera moldeada en pintura de color natural. Respaldo rígido ensamblado con el soporte del asiento, bastidor inferior de 5 patas con protectores de plástico.

Homologado por GS.

Parte de acero termolacado, color RAL 7021, gris oscuro.

Modelo		de 5 patas	
Altura del asiento		450-570	
Peso		6,7	
50125	Ref.	010	
Precio/unidad	€	149,37	

➔ Otros colores bajo demanda.

Gr.Prod. 504



Reposapiés

Tubo de acero cuadrado, recubierto de plástico

Modelo: recubierto con caucho antideslizante. Regulable en altura 150 mm, inclinable hasta 20°.

Posición antideslizante.

Pintura RAL 7035, gris claro.

Dimensiones del bastidor al x an x pr		290 x 577 x 310	
Superficie de pisada AxP		490 x 330	
50232	Ref.	350	
Precio/unidad	€	172,84	

Gr.Prod. 504



bimos Sillas giratorias de trabajo

DIN 68877

Modelo:

- Regulación de la altura del asiento por suspensión por gas sin niveles
- Suspensión por gas con protección contra el polvo
- Asiento y respaldo de haya adaptados a la forma del cuerpo, con pintura de color natural
- Respaldo ergonómico regulable sin niveles en altura e inclinación
- Bastidor estable de cinco patas de tubo de perfil de acero, de antracita recubierta de resina de epoxi
- 5 años de garantía prolongada

Bastidor opcionalmente con:

Ref. 100 patas de suelo de plástico resistentes a la abrasión

Ref. 110 ruedas dobles de seguridad frenados para suelos duros

Ref. 210 patas de suelo de plástico resistentes a la abrasión y anillo de pie cromado regulable en altura



Ref. 100
con patines



Ref. 110
con rodillos



Ref. 210
con patines y anillo de pie



5 años de garantía

Modelo		con patines.	con rodillos	con patines y anillo de pie
Regulación de la altura del asiento		430-600	430-600	590-910
Peso		10	10	12
50126	Ref.	100	110	210
Precio/unidad	€	186,49	218,92	304,00

➡ Otros modelos según demanda.

Gr.Prod. 504

Soporte de apoyo para estar de pie

Modelo: construcción con seguro de posición de perfiles de acero revestidos de plástico, a prueba de torsión y resistente. El asiento y el respaldo son regulables en altura de forma continua mediante un botón giratorio (550 - 900 mm).

Ventaja: Pies y columna descansados, aumenta el rendimiento gracias a una posición vertical relajada.

Modelo		Funda: skai, negro. Pintura, rojo
Peso		9
50130	Ref.	020
Precio/unidad	€	195,24

➡ Otros modelos como el color del chasis gris o negro, o fundas de tejido o madera bajo demanda.

Gr.Prod. 504



bimos Soporte de apoyo industrial para estar de pie

DIN 68877

Modelo:

- Ajuste de la altura del asiento por suspensión por gas 650-850 mm
- Asiento y respaldo de espuma integral robusta con asa de transporte integrada, resistente contra ácidos o lejías ligeros, fácil de lavar y limpiar
- Reposapiés estable, extremadamente plano, contra tropiezos, Ø 470 mm
- Asiento con regulación de la inclinación hacia delante 10°
- Superficie de asiento giratoria, 360°
- Piezas de metal revestidas de resina epoxi en colores antracita



5 años de garantía



Modelo		con espuma integral
Regulación de la altura del asiento		650-850
Peso		10
50130	Ref.	110
Precio/unidad	€	319,44

➡ Otros modelos según demanda.

☎ Línea de asistencia técnica 0034 93 5799250

Gr.Prod. 504



bimos Sillas giratorias de trabajo ISITEC
Con respaldo de contacto y ajuste de la inclinación del asiento

DIN 68877

Modelo:

- Regulación de la altura del asiento por suspensión por gas
- Asiento y respaldo de espuma integral robusta, resistente contra ácidos o lejías ligeros, fácil de lavar y limpiar
- Respaldo de contacto que se adapta de forma permanente a los movimientos del torso o que se detiene fácilmente en cualquier posición mediante la palanca de mando
- Respaldo fácilmente regulable en altura por mecánica modular
- Regulación de la inclinación del asiento hasta -8°
- Respaldo lumbar para un soporte óptimo en la zona de la columna.
- Gracias al reducido peso propio y al **asa de transporte integrada**, la silla se puede colocar hacia un lado fácilmente
- Piezas de metal y plástico en negro

Bastidor opcionalmente con:**Ref. 002** patas de suelo de plástico resistentes a la abrasión**Ref. 024** ruedas dobles de seguridad frenados para suelos duros**Ref. 026** patas de suelo de plástico resistentes a la abrasión y anillo de pie cromado regulable en alturaRef. 022
con patinesRef. 024
con ruedasRef. 026
con patines y anillo de pie

5 años de garantía

Modelo		con patines.	con rodillos	con patines y anillo de pie
Regulación de la altura del asiento		430-600	430-600	580-850
Peso		12	12	14
50127	Ref.	022	024	026
Precio/unidad	€	279,45	295,89	358,90
50128	Ref.	150		
Precio/pareja	€	91,78		

Gr.Prod. 504

bimos Sillas giratorias de trabajo SOLITEC
Con respaldo de contacto y ajuste de la inclinación del asiento

Modelo:

- Asiento y respaldo conformado anatómicamente
- Anchura reducida del respaldo en la zona superior para una libertad de movimiento óptima
- Escala integrada para el ajuste en altura individual del respaldo
- Bastidor plano de cinco patas de tubo de perfil de acero estable, de antracita recubierta de resina de epoxi
- Modelos alternativamente con patines, rodillos o ayuda para levantarse
- Variantes de revestimiento alternativas del asiento y el respaldo para exigencias específicas del puesto de trabajo.

Ref. 040-055 con relleno de tejido: relleno de tejido blando, de respiración activa compuesto de material de funda muy resistente. Los rellenos de respiración activa garantizan una climatización del asiento agradable incluso en verano. Color negro.

Ref. 060-075 con relleno de piel sintética: piel sintética antideslizante y resistente a la rotura que permite sentarse de forma ligera y cómoda. Lavable y fácil de limpiar. Color negro.

Ref. 080-095 con relleno de espuma integral: resistente frente a ácidos y lejías ligeros y robusto contra cargas mecánicas. La superficie estructurada contribuyen a una buena comodidad climática. Lavable y fácil de limpiar. Color negro.



5 años de garantía



Fig. con patines y relleno de piel sintética



Fig. con ruedas y relleno de tejido



Fig. con patines, con relleno de espuma integral y ayuda para levantarse

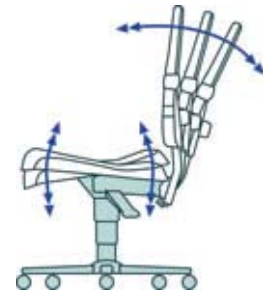

Respaldo de contacto y regulación de la inclinación del asiento
Además del respaldo de contacto, mediante la posibilidad de la inclinación de la superficie del asiento se puede mantener el ángulo óptimo de apertura del cuerpo de 90° según la posición del trabajo. Esto se recomienda sobre todo con una posición de trabajo inclinada hacia delante.

Modelo		con patines	con rodillos	con patines y ayuda para levantarse
Altura del asiento		440-590	440-590	600-875
50127 con relleno de tejido	Ref.	040	050	055
Precio/unidad	€	345,83	358,90	430,14
50127 con relleno de piel sintética	Ref.	060	070	075
Precio/unidad	€	345,83	358,90	430,14
50127 con relleno de espuma integral.	Ref.	080	090	095
Precio/unidad	€	383,56	402,78	471,23
50128 Reposabrazos (1 par)	Ref.			150
Precio/pareja	€			91,78

➔ Otros modelos para ESD, laboratorio y zonas de sala de limpieza a petición
☎ Línea de asistencia técnica 0034 93 5799250

Gr.Prod. 504

bimos Sillas giratorias de trabajo SINTEC

Con respaldo de contacto y ajuste de la inclinación del asiento o mecanismo sincrónico

Modelo:

- Asiento y respaldo de polipropileno resistente a golpes y a la rotura
- Bastidor plano de cinco patas de tubo de perfil de acero estable
- Resistente contra ácidos y lejías ligeros
- Fácil de lavar y limpiar.
- Piezas de acero y plástico en color 7012, gris basalto
- Modelos alternativamente con patines, rodillos o ayuda para levantarse

Suministro: sin relleno

Accesorios: Relleno para sillas véase Núm. 50128 100-130



5 años de garantía



Respaldo de contacto

que se adapta permanentemente a la posición de asiento correspondiente del usuario. El torso del usuario se apoya con una eficacia máxima en todas las posiciones de asiento. La inclinación del respaldo se puede bloquear en todas las posiciones.



Respaldo de contacto y regulación de la inclinación del asiento

Además del respaldo de contacto, mediante la posibilidad de la inclinación de la superficie del asiento se puede mantener el ángulo óptimo de abertura del cuerpo de 90° según la posición del trabajo.



Mecanismo sincrónico y regulación del peso

El mecanismo sincrónico efectúa el desarrollo sincrónico del movimiento del asiento y el respaldo. El cambio entre los soportes del asiento relaja toda la musculatura. La regulación integrada del peso permite un ajuste individual de la presión de apoyo del respaldo.



Imagen con patines



Fig. con ruedas



Fig. con patines y ayuda para levantarse

Modelo		con patines	con ruedas	con patines y ayuda para levantarse
Regulación de la altura del asiento		430-580	430-580	580-850
50128 Con respaldo de contacto	Ref.	040	050	055
Precio/unidad	€	279,45	295,89	367,12
50128 Con respaldo de contacto y ajuste de la inclinación del asiento	Ref.	060	070	075
Precio/unidad	€	323,29	341,67	409,59
50128 con mecanismo sincrónico y regulación del peso	Ref.	080	090	095
Precio/unidad	€	369,44	380,82	458,33
50128 Reposabrazos (1 par)	Ref.	150		
Precio/pareja	€	91,78		

➔ Otros modelos para ESD, laboratorio y zonas de sala de limpieza a petición
 ☎ Línea de asistencia técnica 0034 93 5799250

Gr.Prod. 504

bimos Rellenos para sillas de trabajo SINTEC

Ref. 50128 Ref. 040 hasta 095

Ref. 100 Relleno robusto de espuma integral, resistente contra ácidos y lejías ligeros. Lavable y fácil de limpiar. Fácil de montar mediante enganche.

Ref. 110-130 Relleno de tejido blando, de respiración activa compuesto de material de funda muy resistente. Fácil de montar mediante enganche.

Colores		azul	azul	negro	gris
50128	Ref.	100	110	120	130
Precio/unidad	€	91,78	91,78	91,78	91,78

Gr.Prod. 504



Ref. 100



Ref. 110-130

Sistema de estanterías de herramientas 4230 R y 4240 R

Estas estanterías de herramientas se basan en las series probadas de los armarios de herramientas HK.

Los elementos de esta serie constructiva, como cajones, fondos de compartimento, puertas de dos hojas abrobles, puertas correderas abrobles, persianas saledizas, correderas verticales y material de equipamiento y juegos de equipamiento se pueden utilizar también en los sistemas de estanterías. Con ello, la intercambiabilidad y la composición individual seleccionada según las necesidades son casi ilimitadas.

Las estanterías de herramientas HK 4230 R y 4240 R también se pueden montar espalda con espalda. El material utilizado y el procesamiento meticuloso, así como la precisión de las dimensiones son la garantía de un funcionamiento perfecto y una alta estabilidad de las estanterías.

Un ejemplo de las numerosas variantes de equipamiento



- ① Fondos de compartimentos extraíbles o fijos
- ② puerta corredera
- ③ persianas
- ④ Cajón
- ⑤ fondo intermedio con o sin cerradura de cilindro
- ⑥ Corredera vertical
- ⑦ Cajón
- ⑧ Puertas de dos hojas
- ⑨ Fondo universal (fondo de cobertura)
- ⑩ Pared posterior o arriostramiento en cruz
- ⑪ Marcos de estanterías
- ⑫ Pared lateral
- ⑬ Fondo universal (fondo de zócalo)
- ⑭ Pared intermedia

Altura de las estanterías

- 2.980 mm (altura útil 2.880 mm)
- 2.500 mm (altura útil 2.400 mm)
- 2.200 mm (altura útil 2.100 mm)
- 1.990 mm (altura útil 1.890 mm)
- 1.450 mm (altura útil 1.350 mm)
- 1040 mm (altura útil 980 mm)

Achura de estanterías

- Sistema 4230 R: 700, 1000 y 1400 mm
- Sistema 4240 R: 700 y 1.000 mm

Profundidades de estanterías

- Sistema 4230 R: 815 mm
- Sistema 4240 R: 565 mm

En un catálogo separado, que puede demandar sin coste, podrá informarse de los detalles técnicos y de las posibilidades de equipamiento. Aproveche las ventajas que le ofrecemos mediante nuestra dilatada experiencia en el campo del mobiliario de servicio. ¡Consulte con nuestro asesor técnico!

☎ Línea de asistencia técnica 0034 93 5799250

ATORN® Soportes especiales universales-atornillables- Sistema de estanterías en perfil galvanizado

El sistema polifacético para todos los usos de fondos de compartimentos: como estantería sencilla o doble (espalda contra espalda).

Características del sistema

- Manejo rápido y sencillo
- **NUEVO:** Simplificación del montaje mediante una sistemática mejorada del montaje (atornillado desde el exterior con tornillos alomados)
- Gran cantidad de accesorios
- Baldas ajustables en cuadrícula de 25 mm
- alta capacidad de transporte y estabilidad

Volumen de suministro estantería básica

- 4 Escuadras acodadas, con placa de base atornillable, fijable con espigas
- 4 Fondos de compartimento con canal longitudinal soldado con forma de M (reborde quintuple), con diagonales solicitadas a la tracción y esquinas cerradas soldadas
- Accesorios de montaje, incl. destornillador acodado

Volumen de suministro estantería anexa

- 2 Escuadras acodadas, como descrito arriba
- 4 placas de estante, como descrito arriba
- Accesorios de montaje



Modelo				Estantería básica		Estantería anexa		2 fondos adicionales	
Fondo Longitud x Profundidad	Capacidad de carga	Cantidad Unidad	Altura de estantería	Ref.	Pr./u €	Ref.	Pr./u €	Ref.	Pr./pareja €
1000 x 500	230	4	2000	50164		50164		50164	
				005	138,00	015	114,00	115	46,80

Carga sobre panel máxima 940 kg. Los datos de capacidad de carga sólo son válidos para cargas distribuidas uniformemente. Gr.Prod. 587

➡ Piezas y accesorios disponibles según demanda.
☎ Línea de asistencia técnica 0034 93 5799250

Estanterías acoplables CLIP®
 en modelo galvanizado o recubierto de polvo, RAL 7035, gris claro

El estándar para estanterías de piezas pequeñas: Como estantería de uno o varios pisos o como estantería elevada.
 El sistema de estantería tiene la marca de calidad RAL-RG 614/1 del fabricante Núm. 21 y cumple las exigencias de la BGR 234 de la asociación profesional industrial.

Modelo:

- Marco totalmente remachado (**remachado** = Procedimiento de ensamblaje mecánico para la unión de chapas, etc., con el que se logra una alta durabilidad.)
- Estantería de compartimentos multiusos, de una línea con arriostramiento diagonal colocado en la parte posterior
- Sistema de estantes acoplables muy fácil de montar
- Capacidad de carga de los compartimentos hasta 230 kg (con carga distribuida de forma uniforme)
- Capacidad de carga de los estantes hasta 2.400 kg (con carga distribuida de forma uniforme)
- Fondos de compartimento ajustables en altura en cuadrícula de 25 mm
- Fondos de compartimento perforados en la cuadrícula de 50 mm para el alojamiento de accesorios
- Gran cantidad de accesorios
- Superficie con galvanizado Sendzimir o recubierta de polvo, color estándar: RAL 7035 gris claro

Su ventaja

- Montaje muy rápido y sencillo de los estantes, ya que están premontadas = marco remachado
- Alta capacidad de carga y estabilidad; capacidad de carga de los estantes hasta 2,4t.

Volumen de suministro estantería básica

- 2 soporte de estantería
- placas de estante (incluido soporte para placas de estantes) según tabla
- Diagonales incl. tensores
- 4 placas de base (pretaladradas, posibilidad de atornillado en el marco y espigado en el fondo, con una relación de altura/profundidad 5:1)

Volumen de suministro estantería anexa

- 1 soporte de estantería
- placas de estante (incluido soporte para placas de estantes) según tabla
- Diagonales incluido tensor
- 2 placas de base (pretaladradas, posibilidad de atornillado en el marco y espigado en el fondo, con una relación de altura/profundidad 5:1)



Ejemplo de una instalación de estantería con accesorios

Modelo					galvanizado				recubierto de polvo RAL 7035				galvanizado		recubierto de polvo RAL 7035	
Tipo de estantería					Estantería básica		Estantería anexa		Estantería básica		Estantería anexa		Placas de estante adicionales		Placas de estante adicionales	
Longitud x Profundidad	Capacidad de carga	Cantidad Unidad	Capacidad de carga	Altura de estantería	50168		50168		50168		50168		50168		50168	
					Ref.	Pr./u €	Ref.	Pr./u €	Ref.	Pr./u €	Ref.	Pr./u €	Ref.	Pr./u €	Ref.	Pr./u €
1000 x 400	230	5	1560	2000	-	-	-	-	110	(228,63)	150	(171,37)	-	-	-	-
		6	2400	2500	-	-	-	-	114	(287,64)	154	(212,20)	-	-	190	(22,86)
		7	2020	3000	-	-	-	-	118	(332,42)	158	(245,93)	-	-	-	-
1000 x 500	230	5	1560	2000	020	(213,11)	060	(162,42)	120	(247,58)	160	(188,35)	-	-	-	-
		6	2400	2500	024	(269,79)	064	(201,89)	124	(317,47)	164	(235,99)	092	(22,47)	192	(25,88)
		7	2020	3000	028	(304,00)	068	(230,16)	128	(362,42)	168	(271,43)	-	-	-	-
1000 x 600	230	5	1560	2000	030	(227,42)	070	(174,79)	130	(263,46)	170	(201,92)	-	-	-	-
		6	2400	2500	034	(287,95)	074	(217,16)	134	(340,16)	174	(254,29)	094	(24,58)	194	(28,19)
		7	2020	3000	038	(322,47)	078	(246,68)	138	(387,69)	178	(292,09)	-	-	-	-
1000 x 800	230	5	1560	2000	040	(284,32)	080	(227,37)	140	(328,68)	180	(261,43)	-	-	-	-
		6	2400	2500	044	(358,11)	084	(281,32)	144	(422,42)	184	(327,69)	096	(34,16)	196	(38,96)
		7	2020	3000	048	(402,32)	088	(320,47)	148	(480,33)	188	(376,04)	-	-	-	-
1300 x 600	230	4	1560	2000	052	(215,47)	089	(162,47)	-	-	-	-	098	(27,53)	-	-
		5	2400	2500	056	(279,42)	091	(208,05)	-	-	-	-	-	-	-	-

Aumento de la capacidad de carga mediante viga de refuerzo en kg				Capacidad de carga de los estantes en kg			
Tipo de estantería		1 Viga	2 Vigas	Altura de las estanterías		máx. capacidad de carga	
1000x400		280	300				
1000x500		280	300	2000		1560	
1000x600		280	300	2500		2400	
1000x800		280	300	3000		2020	

Estas capacidades de carga tampoco se pueden superar mediante la utilización de vigas de refuerzo.
 Los datos sobre la capacidad de carga de los estantes y los fondos de compartimento son válidos para una carga distribuida de forma uniforme y un mínimo de 3 estantes en una fila.

Gr.Prod. 508

➔ **Viga de refuerzo para sistema de estantes acoplables bajo demanda.**

Piezas y accesorios disponibles según demanda.

☎ **Línea de asistencia técnica 0034 93 5799250**

META **Estanterías acoplables de oficina COMPACT®**
Sin suelo protector - de una línea

Modelo:

- Superficie: galvanizada o termobarnizada RAL 7035 gris claro.
- Altura de estantería: 1.850 mm y 2.200 mm, altura 2.550 mm bajo solicitud
- Profundidades de compartimento: 300 mm, profundidad 600 mm bajo demanda
- Longitudes de los compartimentos: 750 mm y 1000 mm, longitud 1250 mm bajo solicitud
- Capacidad de carga del fondo de compartimento: entre 80-100 kg por fondo de compartimento, con carga distribuida de forma uniforme
- Fondos de compartimento: ajustables en cuadrícula de 25 mm

Volumen de suministro estantería básica:

- 2 soportes de estantería con patas de acero
- Fondos de compartimento según tabla
- Accesorios de montaje

Volumen de suministro estantería anexa:

- como estantería básica, pero 1 soporte de estantería con patas de acero



Modelo				Estantería acoplable de una línea, galvanizada				Estantería acoplable de una línea, termobarnizada RAL 7035				Sujeción de pared, galvanizada*		Espigado de pies, galvanizado**	
Tipo de estantería				Estantería básica		Estantería anexa		Estantería básica		Estantería anexa		50166		50166	
Longitud x Profundidad	Bandejas para estantería		Altura de estantería	50166		50166		50166		50166		50166		50166	
	Capacidad de archivador por estante	Número de fondos de compartimento		Ref.	Pr./u €	Ref.	Pr./u €	Ref.	Pr./u €	Ref.	Pr./u €	Ref.	Pr./u €	Ref.	Pr./u €
750 x 300	45	5	1850	210	(126,96)	212	(94,35)	215	(157,92)	217	(117,92)	310	(3,02)	320	(2,38)
750 x 300	54	6	2200	220	(140,48)	222	(107,20)	225	(178,81)	227	(136,25)				
1000 x 300	60	5	1850	230	(132,02)	232	(101,19)	235	(168,33)	237	(128,33)				
1000 x 300	72	6	2200	240	(148,63)	242	(115,42)	245	(191,37)	247	(148,69)				

* cantidad necesaria: 2 unidades para estantería básica, 1 unidad para estantería anexa

** cantidad necesaria: 4 unidades para estantería básica, 2 unidades para estantería anexa

➔ **Otras variantes y otros modelos de dos lados bajo demanda. Solicite nuestro catálogo de estanterías de oficina.**

☎ **Línea de asistencia técnica 0034 93 5799250**

Gr.Prod. 508

META **Estante de gran capacidad SPEED-RACK®**
con tableros de madera aglomerada

Aplicación: para mercancías voluminosas con una carga ligera a media

Modelo:

- Superficie: Perfiles y largueros galvanizados
- Altura de estantería: 1.970 mm
- Profundidades de compartimento: 400 mm, 600 mm y 800 mm
- Longitudes de estanterías: 2000 mm y 2500 mm
- Capacidad de carga del fondo de compartimento: hasta 500 kg, con carga distribuida de forma uniforme
- Capacidad de carga: hasta 3.000 kg, con carga distribuida de forma uniforme
- Niveles de los compartimentos: Regulable en altura en la cuadrícula de 50 mm
- Largueros escalonados en sentido longitudinal y en profundidad
- Protección de los bordes en todo el contorno
- 2 vigas debajo de cada estante
- Pie de sujeción de metal, anclaje en el suelo posible

Volumen de suministro:

- 4 perfiles soporte
- 8 largueros escalonados en sentido longitudinal
- 8 largueros escalonados en profundidad
- 4 tableros de madera aglomerada de 19 mm
- 8 Vigas A
- 4 pies de sujeción y chapa de apoyo



Fondo de compartimento con tablero de madera aglomerada completo

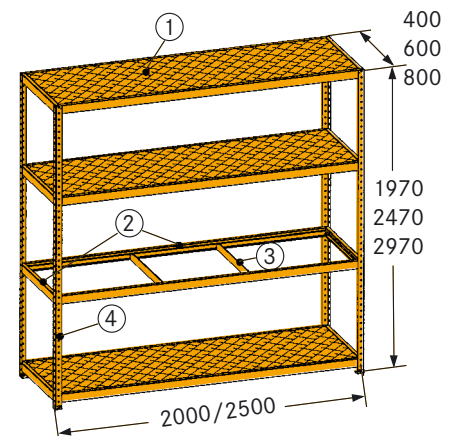

Modelo			Estantería básica con paneles de madera aglomerada	
Medidas del estante Longitud x Profundidad (amplitud interior)	Altura de estantería	Capacidad de carga del fondo de compartimento	50165	
			Ref.	Pr./u €
2000 x 400	1970	500	510	(297,56)
2000 x 600		500	520	(349,51)
2000 x 800		500	530	(397,50)
2500 x 400		400	610	(342,44)
2500 x 600		400	620	(404,39)
2500 x 800		400	630	(460,73)

➔ **Otros modelos con paneles de acero, u otras alturas de estanterías y baldas adicionales bajo solicitud.**

Gr.Prod. 508

☎ **Línea de asistencia técnica 0034 93 5799250**

META Estanterías de gran envergadura MINI-RACK®
tablero de madera V20/E1-Natural

La solución para un almacenamiento económico de mercancías voluminosas.

Características del sistema

- Bastidor y largueros escalonados galvanizados
- Baldas ajustables en cuadrícula de 50 mm

El suministro comprende estantería básica y estantería anexa

- Bastidor, largueros escalonados, 3 soportes de marquetería incluidos todos los elementos de fijación
- Dividido de tal forma que sea fácil de transportar y de montar



Modelo			Estantería básica			Estantería anexa			Estante adicional		
Número	Medidas del estante Longitud x Profundidad (amplitud interior)	Altura de estantería	Longitud total	Ref.	Pr./u €	Longitud total	Ref.	Pr./u €	Longitud total	Ref.	Pr./u €
50165	1400 x 650	2200	1507	010	(339,13)	1451	110	(273,02)	-	210	(69,88)
	1400 x 800		1507	020	(359,30)	1451	120	(291,05)	-	220	(74,36)
	1400 x 1050		1507	030	(394,71)	1451	130	(322,09)	-	230	(84,18)
	1800 x 650		1907	040	(396,05)	1851	140	(330,00)	-	240	(87,97)
	2200 x 650		2307	070	(473,60)	2251	170	(407,44)	-	270	(115,12)
	2200 x 800		2307	080	(504,42)	2251	180	(436,05)	-	280	(124,06)

Alturas de estanterías 2500 y 3000 mm bajo demanda.

Gr.Prod. 508

Capacidad de carga máx. del fondo del compartimento 600 kg, capacidad de carga máx. del fondo de panel, panel de base/panel anexo 4600 kg (con carga distribuida de forma uniforme). La capacidad de carga del panel no puede superarse añadiendo más estantes.

Modelo también en RAL 7035, gris claro suministrable contra suplemento.

Línea de asistencia técnica 0034 93 5799250

META Estanterías para plataformas MULTIPAL®S modelo de peso ligero a medio
para Europlataforma 800 x 1200 mm en almacenamiento transversal o longitudinal

Aplicación: El sistema de estanterías para plataformas se ofrece un almacenamiento claro y flexible en plataformas o cajas (jaulas) de transporte.

Modelo:

- Superficie: marco galvanizado y larguero RAL 2001 rojo-naranja, recubierto de polvo
- Altura de estantería: 2700 mm y 3300 mm, otras altura bajo demanda
- Profundidades: 1100 mm, 800 mm bajo demanda
- Longitudes de los largueros: 1800 mm y 2700 mm, otras longitudes bajo demanda
- Capacidad de carga del fondo de compartimento: hasta 2.400 kg, con carga distribuida de forma uniforme, con longitud a pandeo máx. de 1500 mm
- Capacidad de carga: hasta 6.650 kg, con carga distribuida de forma uniforme, con longitud a pandeo máx. de 1500 mm
- Larguero: Regulable en altura en la cuadrícula de 50 mm

Volumen de suministro:

- Estantería básica con 2 marcos y 4 largueros
- Estantería anexa con 1 marco y 4 largueros
- Suministramos las estanterías en estado desmontado por razones de transporte. Si lo desea, nos podemos encargar del montaje con un suplemento.

Servicio:

- Solicite a nuestro asesor técnico sistemas de estanterías para plataformas más grandes para la planificación y la instalación.
- Le ofrecemos un asesoramiento in situ o nuestro servicio de planificación CAD.
- Puede solicitarnos sin coste un catálogo separado sobre los sistemas de estanterías para plataformas.

Póngase en contacto con nosotros.

Línea de asistencia técnica 0034 93 5799250



Tipo de estantería					Estantería básica		Estantería anexa	
Longitud x Profundidad	Altura de estantería	Tipo de larguero	Capacidad de carga del fondo de compartimento	Capacidad de carga	50170		50170	
					Ref.	Pr./u €	Ref.	Pr./u €
1800 x 1100	2700	85/15	2200	6650	410	(379,83)	412	(266,03)
1800 x 1100	3300	85/15	2200	6650	420	(421,72)	422	(286,95)
2700 x 1100	2700	85/15	1500	3700	430	(414,89)	432	(301,09)
2700 x 1100	2700	100/20	2400	3800	-	-	442	(343,91)
2700 x 1100	2700	100/20	2400	5800	440	(457,70)	-	-
2700 x 1100	3300	85/15	1500	3700	450	(456,78)	452	(322,01)
2700 x 1100	3300	100/20	2400	5800	460	(499,66)	462	(364,83)

Gr.Prod. 508



Esteras de brazos voladizos MULTISTRONG®L-para exigencias de carga ligeras
con brazos voladizos acoplables

Aplicación:

- para el almacenamiento de mercancías largas en vertical y horizontal
- Almacenamiento de tableros y planchas

Modelo:

- Perfiles laminados en caliente IPE 120, superficie RAL 5010 azul genciana, recubierta de polvo, perforados en ambos lados para la transformación posterior de un lado en dos lados
- Altura del soporte: 2000 mm, otras alturas bajo demanda
- Dimensión del eje: 1030 mm, dimensión 1330 mm bajo demanda
- Profundidad del brazo voladizo (una y dos líneas): 400 mm, 500 mm y 600 mm
- Brazos voladizos acoplables en la cuadrícula de 50 mm
- Suministrable como estantería de una línea o de dos líneas

Volumen de suministro:

- Estantería básica de una línea con 2 soportes y 8 brazos voladizos
- Estantería anexa de una línea con 1 soporte y 4 brazos voladizos
- Estantería básica de dos líneas con 2 soportes y 16 brazos voladizos
- Estantería anexa de dos líneas con 1 soporte y 8 brazos voladizos



Tipo de estantería							Estantería básica		Estantería anexa	
Modelo de estantería	Longitud	Profundidad	Altura de estantería	Capacidad de carga por brazo	Dimensión del eje:	Carga del soporte total	Ref.	Pr./u €	Ref.	Pr./u €
							50192		50192	
							Ref.	Pr./u €	Ref.	Pr./u €
de una línea	1000	400	2000	220	1030	1730	010	(529,43)	012	(283,54)
		500		175		1400	020	(546,90)	022	(292,28)
		600		140		1160	030	(562,66)	032	(300,25)
de dos líneas	1000	800	2000	220	1030	3460	050	(700,25)	052	(368,80)
		1000		175		2800	060	(734,94)	062	(386,27)
		1200		140		2320	070	(766,71)	072	(402,22)

➡ Otros modelos con cargas altas o brazos voladizos soldados bajo demanda.

☎ Línea de asistencia técnica 0034 93 5799250

Gr.Prod. 508

Esteras de estante extraíble para carga pesada

Ideal para el almacenamiento de mercancías pesadas p. ej., herramientas para fundición a inyección presión, motores, etc. Los fondos de compartimento corredizos facilitan el almacenamiento y la recuperación de piezas pesadas. Por razones de seguridad, los fondos de compartimento corredizos deben estar equipados con un bloqueo individual del deslizamiento. Este bloqueo consiste en un vástago de bloqueo del deslizamiento que está fijado en cada panel en la parte lateral del bastidor, así como en un gancho montado en cada fondo de compartimento corredizo. Para garantizar la necesaria seguridad, la estantería debe ser fijada con espigas al suelo. En el suministro se incluyen las espigas y las instrucciones de montaje. El seguro de los cajones individuales bloquea los fondos de compartimento corredizos en la posición desplegada y replegada.

Datos técnicos:

- Dimensiones totales del panel básico: An x Prof x Al = 1450 x 1100 x 2010 mm
- Dimensiones totales del panel anexo: An x Prof x Al = 1350 x 1100 x 2010 mm
- Anchura disponible del panel: 1250 mm
- superficie útil de los fondos de compartimento: An x Prof = 1205 x 1045 mm (extraíble: 970 mm) con borde elevado de objetos en 3 lados
- Fondos de compartimento ajustables en altura en cuadrícula de 50 mm
- **Capacidad de carga fondo totalmente corredizo: 1000 kg con una carga distribuida de forma uniforme**
- Capacidad de carga por estante: 5.000 kg
- Capacidad de carga de cabezales de fondos de compartimentos: 250 kg
- Número de trabazones en cruz: 1

Pintura: Bastidor RAL 5012 azul luminoso, fondos de compartimentos RAL 7000 gris.

Observación: Por motivos de seguridad, en el montaje de varios paneles anexos, es necesario colocar un tirante en cruz después del panel básico, cada dos paneles anexos.



Elemento básico y anexo

Modelo		Panel básico con 3 fondos de compartimento corredizos	Panel anexo con 3 fondos de compartimento corredizos
Peso		633	586
50171	Estante	Ref. 030	Ref. 040
Precio/unidad	€	(5271,43)	(4885,71)
Modelo		extracción completa	
50171	Placas de estante adicionales	Ref. 060	
Precio/unidad	€	(1464,79)	

➡ Otros modelos o con fondos corredizos simples bajo demanda.

☎ Línea de asistencia técnica 0034 93 5799250

Gr.Prod. 504

Estantería para planchas

para plancha, plástico, madera, cartón prensado, etc.

Para el almacenamiento visible de restos de plancha de distintos tamaños y formatos. Selección rápida y adecuada de las planchas necesarias en cada momento. Sencilla colocación y retirada, ya que hay 3 lados abiertos. Acceso fácil y cómodo mediante división vertical de niveles. Soportes, rieles y estribos separadores galvanizados.

Longitud x Anchura x Altura		1600 x 480 x 1000
Cantidad de compartimentos		5
Anchura del compartimento		50
Capacidad de carga por cada compartimento		200 (400*)
para formato	aprox. mm	80x120 hasta 1.600x1.600
Peso		60
50193	Ref.	150
Precio/unidad	€	(585,11)

* para piezas anchas

Gr.Prod. 504



asecos Bandejas colectoras de acero con prueba de tipo de construcción

Modelo:

- Bandejas colectoras de acero (S235 según EN 10025), grosor del material 3 mm, impermeables, soldadas, conforme a las exigencias de la STAWA-R (directriz para bandejas de acero)
- Rejilla de acero galvanizado por inmersión en caliente, extraíble
- Modelos AW 2, AW 4 y AW 8 con zapatas de carretilla elevadora, 100 mm de altura libre respecto al suelo, permitiendo así un transporte más sencillo y seguro dentro del taller
- Modelo AW 2 móvil con 2 ruedas fijas y de dirección con bloqueo y asidero de empuje
- Con declaración de conformidad (UHP)
- cumplen las exigencias de la ley de ordenación de reservas de agua (WHG)
- Bandejas colectoras suministrables opcionalmente: lacada RAL 5018, azul turquesa o galvanizada por inmersión en caliente

Aplicación: Para el almacenamiento conforme a las disposiciones de líquidos contaminantes e inflamables de todas las clases de peligro.



Ref. 012



Ref. 008



Ref. 020 con soporte para bidones 1

TÜV-geprüfte Produkte



Tipo		AW 2	AW 4	AW 8	AW 2 móvil
Volumen de recogida		205	205	340	205
Capacidad		2 bidones de 200 litros	4 bidones de 200 litros	8 bidones de 200 litros	2 bidones de 200 litros
Capacidad de carga		850	850	850	850
Medidas exteriores An x P x Al		1236 x 816 x 345	1236 x 1210 x 280	2455 x 1210 x 250	1340 x 860 x 430
Peso		74	93	180	85
50060 lacado	Ref.	002	004	008	010
Precio/unidad	€	(332,56)	(484,62)	(835,44)	(743,90)
50060 galvanizado	Ref.	012	014	018	020
Precio/unidad	€	(350,00)	(516,88)	(900,00)	(790,12)
Capacidad		1 bidón de 60 o 200 litros			
Medidas exteriores An x P x Al		600 x 600 x 380			
50060 Soporte para bidones 1, galvanizado	Ref.	110			
Precio/unidad	€	(112,35)			

Pinzas, garras véase desde Núm. 77180 010 página 77/27
Otros modelos, asesoramiento e informaciones bajo demanda.

Línea de asistencia técnica 0034 93 5799250

Gr.Prod. 583

asecos **Bandejas colectoras de polietileno**
con autorización general de las autoridades de inspección

Modelo:

- Bandejas colectoras robustas y estables, completas de polietileno respetuoso con el medio ambiente
- Alta resistencia frente a ácidos, lejías, aceites y otras sustancias agresivas
- Con rejilla extraíble, suministrada opcionalmente: galvanizada o de PE
- Gracias a la subestructura de patines, indicado para el transporte dentro del taller con carretilla elevadora o carro elevador
- Modelo KW 2 móvil con 2 ruedas fijas y de dirección con bloqueo y asidero de empuje
- con autorización general de las autoridades de inspección de obras del DIBt de Berlín
- Con declaración de conformidad (ÜHP)

Aplicación:

- Para el almacenamiento conforme a las disposiciones de líquidos contaminantes del agua de todas las clases de peligro
- **no autorizado para el almacenamiento de líquidos inflamables**



Ref. 202



Ref. 204



Ref. 210 con soporte para bidones



Tipo		KW 2	KW 4	KW 2 móvil
Volumen de recogida		200	225	200
Capacidad		2 bidones de 200 litros	4 bidones de 200 litros	2 bidones de 200 litros
Capacidad de carga		500	833	500
Medidas exteriores An x P x Al		1230 x 830 x 415	1200 x 1200 x 265	1230 x 830 x 1170
Peso		49	41	48
50060 Rejilla galvanizada	Ref.	202	204	210
Precio/unidad	€	(353,42)	(578,05)	(739,13)
50060 Rejilla de PE	Ref.	212	214	220
Precio/unidad	€	(412,66)	(628,87)	(840,58)
50060 Soporte para bidones de PE, para 1 bidón de 60 o 200 litros	Ref.		250	
Precio/unidad	€		(130,88)	

➡ Pinzas, garras véase desde Núm. 77180 010 página 77/27

Gr.Prod. 583

Armario de seguridad CLASSIC XL con zócalo extraíble
DÜPERTHAL con puertas de dos hojas DIN 14470-1 tipo 90 y DIN EN 14727 (norma para mobiliario de laboratorio)

Aplicación: para el almacenamiento seguro y conforme a las disposiciones de materias peligrosas y líquidos inflamables en salas de trabajo conforme a TRbF 2 20 anexo L y DIN EN 14470-1 y DIN EN 14727.

Modelo:

- Con 3 bandejas inferiores regulables en altura, 1 cubeta inferior, 1 interior de chapa perforada, chapa de acero con termobarnizado y zócalo
- Dimensiones exteriores (AnxpProfxAI): 1195 x 595 x 2.080 mm
- Dimensiones interiores (AnxpProfxAI): 1099 x 446 x 1830 mm
- Bandeja inferior (anchura x profundidad x altura): 1090 x 430 x 35 mm
- Cuerpo interior RAL 7035, gris claro de planchas de decoración de alta calidad
- Cuerpo exterior chapa de acero termobarnizado en RAL 7035, gris claro
- Puertas de dos alas, parte frontal de la puerta en RAL 1018, cromado de cinc, se pueden cerrar
- Comprobación de modelos por MPA, TÜV, distintivo GS/CE, High Quality
- **Resistencia al fuego de 90 minutos**
- **El dispositivo de retención integrado de serie y el control térmico se cierran automáticamente en caso de incendio**
- **Aireación y ventilación en cada nivel del armario**
- Pies de colocación ajustables desde el interior y el exterior
- Comprobación óptica posible de la posición abierta de las válvulas mediante ventana
- bandejas inferiores y cubeta inferior conectados de forma conductora con la carcasa del armario (BGR 132)
- **Capacidad de desplazamiento garantizada mediante zócalo extraíble**



Ref. 010 sin contenido

Modelo		29-201260-001
Dimensiones exteriores altura x anchura x profundidad		2080 x 1195 x 595
Dimensiones interiores altura x anchura x profundidad		1830 x 1099 x 446
Peso		469
50069 Armario de seguridad	Ref.	010
Precio/unidad	€	(3418,92)
50069 Adic. Bandeja inferior de chapa de acero	Ref.	110
Precio/unidad	€	(41,60)

➡ Otros modelos y dimensiones bajo demanda.
☎ Línea de asistencia técnica 0034 93 5799250

Gr.Prod. 583



Mesas de trabajo
con diferentes tipos de tableros

Modelo:

- Altura de trabajo de 850 mm o bien 900 mm
- Longitud de tablero 1250, 1500, 2000 y 2800 mm
- Grosor de tablero 50 mm
- Modelo de tablero, opcionalmente suministrable:
Ref. 120-185 con tablero ANKE para banco de trabajo de haya maciza (BMP)
Ref. 220-285 con tablero universal (UBP)
Ref. 320-385 con tablero de chapa de acero (SBP)
- Bastidor de tubo de acero cuadrado, 45 x 45 x 2 mm
- Capacidad de carga de 800 kg con una carga distribuida de forma uniforme

Pintura: Color de bastidor RAL 7035 gris claro. Otras pinturas bajo demanda.

Suministro: completamente montado

Ref. 900 Cajón colgante, se puede cerrar, A x P x Al 535 x 540 x 175 mm, RAL 5010 azul genciana. Al realizar un pedido con mesa de trabajo: montada por completo bajo el tablero de banco de trabajo. Se puede pedir individualmente, para el montaje por cuenta propia con posterioridad bajo el tablero del banco de trabajo.



Ref. 900



Tablero de banco de trabajo de haya maciza (BMP)



Tablero universal (UBP)



Tablero de chapa de acero (SBP)

¡Macizo, rebajado, encolado en bloques, dentado y encolado especial, por lo que es muy robusto y de duración casi ilimitada!

Tablero soporte de madera con revestimiento antiestático, resistente a la abrasión gris-azul. Resistente temporalmente contra ácidos y lejías débiles, y contra la acción del calor hasta aprox. 250° C. Resistente de forma duradera frente a grasas y aceites. Rodeado encolado de madera maciza.

Tablero soporte de madera con recubrimiento de chapa de acero de 2 mm de grosor, cantos rebordeados en todo el contorno y fijado a la parte inferior. Las esquinas están soldadas y bise ladas.

Altura de trabajo		850	900	850	900	850	900	850	900
Tablero Longitud x Profundidad		1250 x 700	1250 x 700	1500 x 700	1500 x 700	2000 x 700	2000 x 700	2800 x 700	2800 x 700
50185 haya maciza	Ref.	120	125	140	145	160	165	180	185
Precio/unidad	€	(343,68)	(352,27)	(386,21)	(397,70)	(468,97)	(480,46)	(693,18)	(712,64)
50185 Tablero universal	Ref.	220	225	240	245	260	265	280	285
Precio/unidad	€	(377,01)	(388,51)	(425,29)	(436,78)	(521,84)	(533,33)	(761,36)	(784,09)
50185 Tablero de chapa de acero	Ref.	320	325	340	345	360	365	380	385
Precio/unidad	€	(452,87)	(464,37)	(516,09)	(528,74)	(636,36)	(647,73)	(931,82)	(954,55)
50185 Cajón colgador de 175 mm	Ref.	900							
Precio/unidad	€	(145,45)							

Gr.Prod. 502



Bancos de trabajo

Modelo:

- **nuevo, con altura de trabajo ergonómica de 900 mm.**
- Tablero para bancos de trabajo de haya maciza, encolado en bloques
- profundidad x grosor 700 x 40 mm
- Longitud según modelo 1500 o 2000 mm
- Carcasa en diseño de óptico de chapa de acero soldada con frontales laterales cerrados
- Puertas de chapa de acero, bisagras estables, grado de abertura de 180°, altura de puertas de 340 mm o 510 mm
- Cajones de chapa de acero, con listones de ranuras, para la división de cajones con material de equipamiento
 - altura de parte frontal 170 mm, altura de cajas 150 mm
 - extracción simple, capacidad de carga de 70 kg, guía de rodillos
 - medidas interiores de cajones An x Prof 550 x 525 mm
 - equipado con cojinete de bolas, papel y tiras de celofán
- Cierre central con 2 llaves



Capacidad de carga con una carga distribuida de forma uniforme

Ventaja:

- nueva altura de trabajo de 900 mm = mejor ergonomía, trabajo relajado, más motivación, alto rendimiento, más satisfacción en el trabajo
- Tableros para bancos de trabajo de haya maciza, dentado especial y encolado, con durabilidad casi ilimitada para cargas máximas
- la placa colocada bajo la placa de trabajo ofrece la posibilidad de integrar alimentación de energía o contenedores basculantes transparentes (véanse accesorios)

Pintura estándar:

- Cuerpo RAL 7035, gris claro, partes frontales RAL 5010, azul genciana
- Contra un recargo se envían otros colores, véase tabla de colores.

Accesorios:

- Alimentación de energía integrada el panel o panel equipado con contenedores basculantes transparentes.
- Nivelación en una pata para suelos irregulares
- Zó calo de 90 mm de altura, 14 mm de grosor
- Juegos de divisiones de cajones adecuados, divisiones de compartimentos y listones de separación, véase núm. 50200980-986 página 50/60, modelo HK
- esterres de goma AQURADO para cajones véase núm. 50540670 página 50/129

Pintura estándar: Cuerpo RAL 7035, gris claro con partes frontales RAL 5010, azul genciana.

Pueden suministrarse si se desea, con coste adicional, también las combinaciones de colores:



RAL 1015
marfil claro



RAL 2004
naranja puro



RAL 3002
rojo carmín



RAL 3020
rojo



RAL 5012
azul luminoso



RAL 5014
azul colomba



RAL 5015
azul cielo



RAL 6011
verde reseda



RAL 9010
blanco puro

Otros colores RAL bajo demanda. Es posible que se den diferencias de color debidas a la impresión, son válidos los colores originales según RAL.



Bancos de trabajo

Equipamiento de serie



Tablero para bancos de trabajo de haya maciza, 40 mm de grosor



Placa módulo para recubrimiento con componentes para el suministro de energía y aire comprimido o contenedores basculantes transparentes



Capacidad de carga de 70 kg por cajón con guía de rodillos



Cajones con paredes ranuradas



Cajones con tiradores y campo de rotulación



Ángulo de abertura de puerta 180°



Cierre centralizado



Capacidad de carga con una carga distribuida de forma uniforme

 Banco de trabajo modelo 105

Altura de trabajo			900
Tablero Longitud x Profundidad			1500 x 700
50200	RAL 7035/5010	Ref.	030
Precio/unidad		€	(814,29)
50200	otros colores	Ref.	035
Precio/unidad		€	(840,00)

Gr.Prod. 586

 Banco de trabajo modelo 106

Altura de trabajo			900
Tablero Longitud x Profundidad			1500 x 700
50200	RAL 7035/5010	Ref.	040
Precio/unidad		€	(842,86)
50200	otros colores	Ref.	045
Precio/unidad		€	(876,71)

Gr.Prod. 586

 Banco de trabajo modelo 108

Altura de trabajo			900
Tablero Longitud x Profundidad			1500 x 700
50200	RAL 7035/5010	Ref.	060
Precio/unidad		€	(1013,04)
50200	otros colores	Ref.	065
Precio/unidad		€	(1041,10)

Gr.Prod. 586

 Banco de trabajo modelo 109

Altura de trabajo			900
Tablero Longitud x Profundidad			1500 x 700
50200	RAL 7035/5010	Ref.	070
Precio/unidad		€	(695,65)
50200	otros colores	Ref.	075
Precio/unidad		€	(714,29)

Gr.Prod. 586

 Banco de trabajo modelo 132

Altura de trabajo			900
Tablero Longitud x Profundidad			1500 x 700
50200	RAL 7035/5010	Ref.	120
Precio/unidad		€	(739,13)
50200	otros colores	Ref.	125
Precio/unidad		€	(763,16)

Gr.Prod. 586

 Banco de trabajo modelo 119

Altura de trabajo			900
Tablero Longitud x Profundidad			2000 x 700
50200	RAL 7035/5010	Ref.	210
Precio/unidad		€	(998,57)
50200	otros colores	Ref.	215
Precio/unidad		€	(1040,54)

Gr.Prod. 586



Banco de trabajo modelo 122

Altura de trabajo			900
Tablero Longitud x Profundidad			2000 x 700
50200	RAL 7035/5010	Ref.	240
Precio/unidad		€	(1086,96)
50200	otros colores	Ref.	245
Precio/unidad		€	(1121,62)

Gr.Prod. 586



Banco de trabajo modelo 123

Altura de trabajo			900
Tablero Longitud x Profundidad			2000 x 700
50200	RAL 7035/5010	Ref.	250
Precio/unidad		€	(1130,43)
50200	otros colores	Ref.	255
Precio/unidad		€	(1164,38)

Gr.Prod. 586



Regletas de Alimentación de energía para bancos de trabajo HK

Aplicación: para el equipamiento individual del banco de trabajo HK, longitud 1500 o 2000 mm, a través del juego de paneles modulares.

Modelo: componente integrado, no cableado

Ref. 910 juego de panel modular 1

Panel para banco de trabajo equipado con:
2 tomas Schuko con tapa abatible 230 V, 10/16 A, 2 polos

Ref. 920 Juego de paneles modulares 2

Panel de banco de trabajo equipado con:
2 tomas Schuko con tapa abatible 230 V, 10/16 A, 2 polos
1 base de enchufe CEE con tapa abatible 400 V, 16 A, 5 polos
1 enchufe rápido para aire comprimido, máx. 10 bar



Ref. 910



Ref. 920

Modelo		Juego de panel modular 1	Juego de panel modular 2
50200	Ref.	910	920
Precio/juego	€	(68,12)	(113,04)

Gr.Prod. 586

Los precios suponen un suplemento al equipamiento estándar de los bancos de trabajo HL.
Precio de un montaje posterior en un banco de trabajo disponible bajo solicitud.

Contenedores basculantes transparentes para bancos de trabajo HK

Aplicación: para la dotación de paneles de banco de trabajo contenedores basculantes transparentes

Modelo: Panel para banco de trabajo equipado con: 9 contenedores basculantes transparentes, caja individual, medidas interiores AnxPxAl 50x35x45 mm, medidas totales de los 9 contenedores en carcasa AnxPxAl 600x50x76 mm



contenedores basculantes transparentes	Cantidad	9 unidades
50200	Ref.	960
Precio/juego	€	(52,57)

Gr.Prod. 586

Los precios suponen un suplemento al equipamiento estándar de los bancos de trabajo HL.
Precio de un montaje posterior en un banco de trabajo disponible bajo solicitud.



Juego de divisores para cajones para bancos de trabajo HK

Aplicación: para la división individual de cajones de los bancos de trabajo HK con divisiones y rieles para compartimentos.

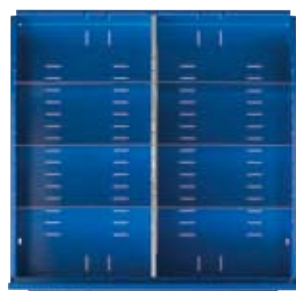

1/2 - división

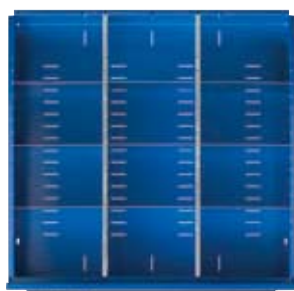

1/3 - división

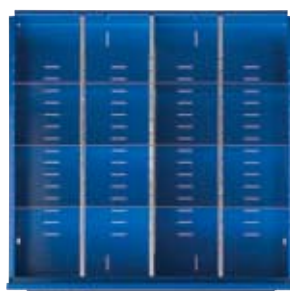

1/4 - división

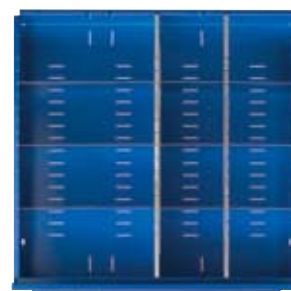

1/2 - 1/4 - división

Modelo		1/2-división	1/3-división	1/4-división	1/2-1/4 división
50200	Ref.	980	982	984	986
Precio/juego	€	(41,33)	(66,00)	(90,91)	(66,67)

Gr.Prod. 586



Bancos de trabajo BL

Modelo:

- Altura de trabajo de 850 mm o bien 900 mm
- Tablero para bancos de trabajo de haya maciza, encolado en bloques, Profundidad x grosor 700 x 50 mm, longitud según modelo, 1500 o 2000 mm
- Patas de tubo de acero cuadrado, 45 x 45 x 2 mm
- Nivelación en una pata para suelos irregulares
- Zó calo de 90 mm de altura, 14 mm de grosor
- Soporte de almacenamiento de profundidad total, excepto en el modelo 301
- Puertas de chapa de acero con reborde, bisagras robustas, con 180° de amplitud de apertura, Dimensiones exteriores An x Al 535 x 360 o 535 x 540 mm.
- Cajones de chapa de acero con rodamientos de bolas extrafuerte, capacidad de carga 100 kg por cajón, dimensiones interiores de los cajones An x P 500 x 540 mm con barras de muescas y fondos perforados, asas con listón de rotulación
- Cierre central con 2 llaves

Pintura estándar: Cuerpo RAL 7035, gris claro con frontales RAL 5010, azul genciana.

Otros colores RAL y realización simétrica suministrables sin recargo.

Mediante el sistema modular, los bancos de trabajo también pueden equiparse individualmente con cajones y puertas.

Un sistema de muescas de 30: 30 mm permite el montaje de cajones con alturas frontales de 60 - 270 mm y de puertas con alturas frontales de 360 y 540 mm..

➔ Divisores de cajones adecuados, separadores y listones de separación, véase núm. 50228 página 50/60, modelo BL.

Esteras de goma para cajones AQUARADO véase núm. 50540 660 página 50/129.

➔ Otras longitudes de bancos de trabajo, así como combinaciones de cajotes/puertas bajo solicitud.

Solicite nuestro prospecto con el programa de bancos de trabajo completo.

 Línea de asistencia técnica 0034 93 5799250

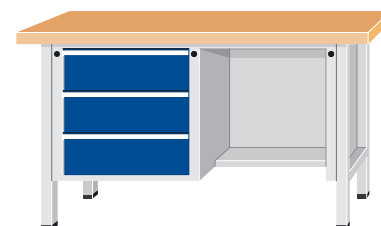

Todos los modelos de bancos de trabajo también se suministran con soporte de almacenamiento recolocado para trabajos que se realizan sentado

Pintura estándar: Cuerpo RAL 7035, gris claro con partes frontales RAL 5010, azul genciana.

Pueden suministrarse si se desea, sin coste adicional, también las combinaciones de colores:

RAL 1015 marfil claro	RAL 2004 naranja puro	RAL 3002 rojo carmín	RAL 3020 rojo	RAL 5010 azul genciana	RAL 5012 azul luminoso	RAL 5014 azul colomba	RAL 5015 azul cielo	RAL 6011 verde reseda	RAL 7035 gris luminoso	RAL 9010 blanco puro

Otros colores RAL bajo demanda. Es posible que se den diferencias de color debidas a la impresión, son válidos los colores originales según RAL.

Equipamiento de serie de bancos de trabajo BL y KS

Tableros para bancos de trabajo de haya maciza, 50 mm de grosor

Cierre centralizado

Ángulo de apertura de puerta 180°

Guía de rodillos muy resistente 100 kg de capacidad de carga por cajón

Patas de tubo de acero cuadrado, 45/45/2 mm

Cajones con tiradores y campo de rotulación

Cajones con con suelo perforado y paredes ranuradas

Zócalo de fondo, 90 mm de altura

Compensación de nivel en una pata

Capacidad de carga del banco de trabajo con carga distribuida de forma uniforme **800 kg**

Banco de trabajo modelo 301 BL

Altura de trabajo			850	900
Tablero Longitud x Profundidad			1500 x 700	1500 x 700
50204	RAL 7035/5010	Ref.	010	020
Precio/unidad		€	<i>(560,92)</i>	<i>(572,41)</i>
50204	otros colores	Ref.	015	025
Precio/unidad		€	<i>(560,92)</i>	<i>(572,41)</i>

Gr.Prod. 502



Banco de trabajo modelo 103 BL

Altura de trabajo			850	900
Tablero Longitud x Profundidad			1500 x 700	1500 x 700
50204	RAL 7035/5010	Ref.	110	120
Precio/unidad		€	<i>(875,00)</i>	<i>(886,36)</i>
50204	otros colores	Ref.	115	125
Precio/unidad		€	<i>(875,00)</i>	<i>(886,36)</i>

Gr.Prod. 502



Banco de trabajo modelo 105 BL

Altura de trabajo			850	900
Tablero Longitud x Profundidad			1500 x 700	1500 x 700
50204	RAL 7035/5010	Ref.	150	160
Precio/unidad		€	<i>(840,91)</i>	<i>(852,27)</i>
50204	otros colores	Ref.	155	165
Precio/unidad		€	<i>(840,91)</i>	<i>(852,27)</i>

Gr.Prod. 502



Banco de trabajo modelo 106 BL

Altura de trabajo			850	900
Tablero Longitud x Profundidad			1500 x 700	1500 x 700
50204	RAL 7035/5010	Ref.	170	180
Precio/unidad		€	<i>(931,82)</i>	<i>(943,18)</i>
50204	otros colores	Ref.	175	185
Precio/unidad		€	<i>(931,82)</i>	<i>(943,18)</i>

Gr.Prod. 502





Banco de trabajo modelo 107 BL

Altura de trabajo			850	900
Tablero Longitud x Profundidad			1500 x 700	1500 x 700
50204	RAL 7035/5010	Ref.	190	200
Precio/unidad		€	(1080,46)	(1091,95)
50204	otros colores	Ref.	195	205
Precio/unidad		€	(1080,46)	(1091,95)

Gr.Prod. 502



Banco de trabajo modelo 108 BL

Altura de trabajo			850	900
Tablero Longitud x Profundidad			1500 x 700	1500 x 700
50204	RAL 7035/5010	Ref.	210	220
Precio/unidad		€	(1113,64)	(1125,00)
50204	otros colores	Ref.	215	225
Precio/unidad		€	(1113,64)	(1125,00)

Gr.Prod. 502



Banco de trabajo modelo 109 BL

Altura de trabajo			850	900
Tablero Longitud x Profundidad			1500 x 700	1500 x 700
50204	RAL 7035/5010	Ref.	230	240
Precio/unidad		€	(758,62)	(770,11)
50204	otros colores	Ref.	235	245
Precio/unidad		€	(758,62)	(770,11)

Gr.Prod. 502



Banco de trabajo modelo 116 BL

Altura de trabajo			850	900
Tablero Longitud x Profundidad			1500 x 700	1500 x 700
50204	RAL 7035/5010	Ref.	270	280
Precio/unidad		€	(1045,45)	(1056,82)
50204	otros colores	Ref.	275	285
Precio/unidad		€	(1045,45)	(1056,82)

Gr.Prod. 502



Banco de trabajo modelo 118 BL

Altura de trabajo			850	900
Tablero Longitud x Profundidad			1500 x 700	1500 x 700
50204	RAL 7035/5010	Ref.	290	300
Precio/unidad		€	(1011,36)	(1021,59)
50204	otros colores	Ref.	295	305
Precio/unidad		€	(1011,36)	(1021,59)

Gr.Prod. 502



Banco de trabajo modelo 131 BL

Altura de trabajo			850	900
Tablero Longitud x Profundidad			1500 x 700	1500 x 700
50204	RAL 7035/5010	Ref.	350	360
Precio/unidad		€	(1034,09)	(1045,45)
50204	otros colores	Ref.	355	365
Precio/unidad		€	(1034,09)	(1045,45)

Gr.Prod. 502





Banco de trabajo modelo 132 BL

Altura de trabajo		850	900
Tablero Longitud x Profundidad		1500 x 700	1500 x 700
50204	RAL 7035/5010	Ref. 370	380
Precio/unidad		€ (829,55)	(840,91)
50204	otros colores	Ref. 375	385
Precio/unidad		€ (829,55)	(840,91)

Gr.Prod. 502



Bancos de trabajo

Bancos de trabajo en fila suministrables con **tablero para banco de trabajo continuo, de hasta 4200 mm por pieza.**

Ejemplo: Banco de trabajo modelo 106 para 2 puestos de trabajo. Tamaño de tableros 2800 x 700 mm.



Modelo 106 - 2 puestos de trabajo

➔ **Más información, asesoramiento y ofertas disponibles bajo petición.**
☎ **Línea de asistencia técnica 0034 93 5799250**



Banco de trabajo modelo 120 BL

Altura de trabajo		850	900
Tablero Longitud x Profundidad		2000 x 700	2000 x 700
50204	RAL 7035/5010	Ref. 530	540
Precio/unidad		€ (1298,85)	(1310,34)
50204	otros colores	Ref. 535	545
Precio/unidad		€ (1298,85)	(1310,34)

Gr.Prod. 502



Banco de trabajo modelo 122 BL

Altura de trabajo		850	900
Tablero Longitud x Profundidad		2000 x 700	2000 x 700
50204	RAL 7035/5010	Ref. 570	580
Precio/unidad		€ (1181,82)	(1193,18)
50204	otros colores	Ref. 575	585
Precio/unidad		€ (1181,82)	(1193,18)

Gr.Prod. 502



Banco de trabajo modelo 123 BL

Altura de trabajo		850	900
Tablero Longitud x Profundidad		2000 x 700	2000 x 700
50204	RAL 7035/5010	Ref. 590	600
Precio/unidad		€ (1135,23)	(1147,73)
50204	otros colores	Ref. 595	605
Precio/unidad		€ (1135,23)	(1147,73)

Gr.Prod. 502



Banco de trabajo modelo 319 BL

Altura de trabajo		850	900
Tablero Longitud x Profundidad		2000 x 700	2000 x 700
50204	RAL 7035/5010	Ref. 710	720
Precio/unidad		€ (1080,46)	(1091,95)
50204	otros colores	Ref. 715	725
Precio/unidad		€ (1080,46)	(1091,95)

Gr.Prod. 502



Suelo recolocado



Bancos de trabajo combinados KS

Modelo:

- Chasis de chapa de acero
- Altura de trabajo de 850 mm o bien 900 mm
- Tablero para bancos de trabajo de haya maciza, encolado en bloques
- profundidad x grosor 700 x 50 mm
- Longitud según modelo 1500 o 2000 mm
- Tablero sobrepuesto en lateral o enrasado bajo solicitud
- Patas de tubo de acero cuadrado, 45 x 45 x 2 mm
- Nivelación en pata para suelos irregulares
- Puertas de chapa de acero con reborde, bisagras robustas, con 180° de amplitud de apertura, Dimensiones exteriores An x Al 445 x 360 o 445 x 540 mm.
- Cajones de chapa de acero con rodamientos de bolas extrafuerte, capacidad de carga 100 kg por cajón, dimensiones interiores de los cajones An x P 410 x 540 mm con barras de muescas y fondos perforados, asas con listón de rotulación
- calo posterior 90 mm de altura, 14 mm de grosor
- Cierre central con 2 llaves



Capacidad de carga del banco de trabajo con carga distribuida de forma uniforme

Medidas suministrables de los tableros del banco de trabajo:

para 1 puesto de trabajo: 1250 x 700 x 50 mm, 1500 x 700 x 50 mm, 2000 x 700 x 50 mm

para 2 puestos de trabajo: 2800 x 700 x 50 mm

para 3 puestos de trabajo: 4000 x 700 x 50 mm

Opcionalmente se suministran todas las longitudes también con tableros de bancos de trabajo con 800 mm más de profundidad.

Modelo simétrico suministrable sin recargo.

Pintura estándar: Cuerpo RAL 7035, gris claro con frontales RAL 5010, azul genciana.

Otros colores RAL y realización simétrica suministrables sin recargo.

- ➔ Juegos de división de cajones, separadores y listones separadores adecuados, véase núm. 50228 página 50/60, modelo KS.
- esteras de goma AQURADO para cajones véase núm. 50540 650 página 50/129
- Otras longitudes de bancos de trabajo, así como combinaciones de cajones/puertas bajo solicitud.

Solicite nuestro prospecto con el programa de bancos de trabajo completo.

Línea de asistencia técnica 0034 93 5799250

Pintura estándar: Cuerpo RAL 7035, gris claro con partes frontales RAL 5010, azul genciana.

Pueden suministrarse si se desea, sin coste adicional, también las combinaciones de colores:



Otros colores RAL bajo demanda. Es posible que se den diferencias de color debidas a la impresión, son válidos los colores originales según RAL.

Tableros para bancos de trabajo, medidas: 4000 x 700 x 50 mm, por pieza, sin conector

Ejemplo: Banco de trabajo para 3 puestos de trabajo con **tablero para banco de trabajo continuo**. Compuesto de modelo básico y chasis.



Modelo 702 - 3 puestos de trabajo



Bancos de trabajo combinados 501 KS

Altura de trabajo	Tablero Longitud x Profundidad	Ref.	850		900	
			1500 x 700	2000 x 700	1500 x 700	2000 x 700
50207	RAL 7035/5010	Ref.	010	015	020	025
Precio/unidad		€	(735,63)	(818,18)	(747,13)	(829,55)
50207	otros colores	Ref.	012	017	022	027
Precio/unidad		€	(735,63)	(818,18)	(747,13)	(829,55)

Gr.Prod. 502



Banco de trabajo combinado modelo 502 KS (1500 mm) y 522 KS (2000 mm)

Altura de trabajo Tablero Longitud x Profundidad	850		900	
	1500 x 700	2000 x 700	1500 x 700	2000 x 700
50207 RAL 7035/5010 Ref.	030	035	040	045
Precio/unidad	€ (818,18)	€ (897,73)	€ (829,55)	€ (918,39)
50207 otros colores Ref.	032	037	042	047
Precio/unidad	€ (818,18)	€ (897,73)	€ (829,55)	€ (918,39)

Gr.Prod. 502



Bancos de trabajo combinados 702 KS

Altura de trabajo Tablero Longitud x Profundidad	850		900	
	1500 x 700	2000 x 700	1500 x 700	2000 x 700
50207 RAL 7035/5010 Ref.	210	215	220	225
Precio/unidad	€ (784,09)	€ (875,00)	€ (803,45)	€ (886,36)
50207 otros colores Ref.	212	217	222	227
Precio/unidad	€ (784,09)	€ (875,00)	€ (803,45)	€ (886,36)

Gr.Prod. 502



Banco de trabajo combinado modelo 703 KS (1500 mm) y 723 KS (2000 mm)

Altura de trabajo Tablero Longitud x Profundidad	850		900	
	1500 x 700	2000 x 700	1500 x 700	2000 x 700
50207 RAL 7035/5010 Ref.	230	235	240	245
Precio/unidad	€ (1000,00)	€ (1079,55)	€ (1011,49)	€ (1090,91)
50207 otros colores Ref.	232	237	242	247
Precio/unidad	€ (1000,00)	€ (1079,55)	€ (1011,49)	€ (1090,91)

Gr.Prod. 502



Bancos de trabajo combinados 706 KS

Altura de trabajo Tablero Longitud x Profundidad	850		900	
	1500 x 700	2000 x 700	1500 x 700	2000 x 700
50207 RAL 7035/5010 Ref.	290	295	300	305
Precio/unidad	€ (829,55)	€ (918,39)	€ (840,91)	€ (931,03)
50207 otros colores Ref.	292	297	302	307
Precio/unidad	€ (829,55)	€ (918,39)	€ (840,91)	€ (931,03)

Gr.Prod. 502



Regleta de energía

Modelo: Carcasa de chapa de acero, altura 160 mm, profundidad 80 mm, longitud de 750 - 4000 mm.
Para el equipamiento con diferentes accesorios según imagen.



- 1 interruptor de encendido/apagado de iluminador, 2 polos
- 2 bases de enchufe Schuko con tapa, 2 polos + E 10/16 A 230 V
- 3 base de enchufe CEE 16 A 380 V 5 polos
- 4 fusible automático 1 polo L 16 A
- 5 fusible automático 3 polos G 16 A
- 6 fusible atornillable Neozed de 3 polos sin fusible
- 7 Interruptor de protección de fallo en suministro eléctrico de 25 A 30 mA 220/380 V
- 8 tecla de parada de emergencia con llave
- 9 tecla de parada de emergencia sin llave
- 10 borne de polo 4 mm rojo
- 11 borne de polo 4 mm negro
- 12 toma de tierra amarilla/verde 4 mm
- 13 enchufe rápido para aire comprimido

Equipamiento individual de la regleta de energía bajo demanda.
Línea de asistencia técnica 0034 93 5799250

Elementos insertables y listones de separación

para la división individual de cajones para los siguientes modelos:

Núm. 50204 bancos de trabajo BL ANKE

Núm. 50207 bancos de trabajo combinados KS ANKE



Inserto de plástico ref. 011



Inserto de plástico ref. 013



Elemento insertable de cubeta de plástico con 10 divisiones de compartimento Ref. 032



Alfombrilla estriada de caucho Ref. 075-080

para el modelo de banco de trabajo		BL	KS
Cajones-Dimensiones interiores Anchura x Profundidad		500 x 540	410 x 540
50228	Elemento insertable de compartimento de plástico a partir de altura frontal de 90 mm	Ref. 011	013
Precio/unidad		€ 29,32	<i>(29,32)</i>
50228	Elementos insertables de cubetas de plástico, de 5 cubetas con 10 divisiones de compartimentos a partir de la altura frontal de 90 mm	Ref. 032	052
Precio/unidad		€ <i>(59,77)</i>	<i>(59,77)</i>
50228	Elementos insertables de cubetas de plástico, de 6 cubetas con 10 divisiones de compartimentos a partir de la altura frontal de 90 mm	Ref. 040	-
Precio/unidad		€ <i>(59,77)</i>	-
50228	Alfombrilla estriada de caucho, negra, resistente a aceites	Ref. 075	080
Precio/unidad		€ 14,20	12,60

Gr.Prod. 502

Juegos de divisiones de cajones

Divisiones y railes de compartimentos de chapa de acero

Los juegos de divisiones son indicados para los siguientes modelos:

Núm. 50204 bancos de trabajo BL ANKE

Núm. 50207 bancos de trabajo combinados KS ANKE

para el modelo de banco de trabajo		BL	KS
50228	para altura frontal 60 mm	Ref. 724	734
Precio/unidad		€ <i>(27,59)</i>	<i>(26,90)</i>
50228	Para altura frontal 90 + 120 mm	Ref. 725	735
Precio/unidad		€ <i>(25,29)</i>	<i>(24,32)</i>
50228	para altura frontal 150 mm	Ref. 726	736
Precio/unidad		€ <i>(36,59)</i>	<i>(35,23)</i>
50228	Para altura frontal 170 - 270 mm	Ref. 730	740
Precio/unidad		€ <i>(41,38)</i>	<i>(40,69)</i>

Gr.Prod. 502



1/2-division

Juegos de divisiones de cajones

Divisiones y railes de compartimentos de chapa de acero

Los juegos de divisiones son indicados para los siguientes modelos:

Núm. 50204 bancos de trabajo BL ANKE

Núm. 50207 bancos de trabajo combinados KS ANKE

para el modelo de banco de trabajo		BL	KS
50228	para altura frontal 60 mm	Ref. 749	759
Precio/unidad		€ <i>(43,45)</i>	<i>(42,53)</i>
50228	Para altura frontal 90 + 120 mm	Ref. 750	760
Precio/unidad		€ <i>(39,08)</i>	<i>(38,39)</i>
50228	para altura frontal 150 mm	Ref. 751	761
Precio/unidad		€ <i>(54,02)</i>	<i>(54,02)</i>
50228	Para altura frontal 170 - 270 mm	Ref. 755	765
Precio/unidad		€ <i>(65,91)</i>	<i>(64,04)</i>

Gr.Prod. 502



1/3-division



Juegos de divisiones de cajones

Divisiones y raíles de compartimentos de chapa de acero
Los juegos de divisiones son indicados para los siguientes modelos:

Núm. 50204 bancos de trabajo BL ANKE

Núm. 50207 bancos de trabajo combinados KS ANKE

para el modelo de banco de trabajo		BL	KS
50228	para altura frontal 60 mm	Ref. 774	784
Precio/unidad		€ (57,95)	(57,56)
50228	Para altura frontal 90 + 120 mm	Ref. 775	785
Precio/unidad		€ (46,44)	(46,44)
50228	para altura frontal 150 mm	Ref. 776	786
Precio/unidad		€ (75,00)	(73,86)
50228	Para altura frontal 170 - 270 mm	Ref. 780	790
Precio/unidad		€ (90,91)	(88,64)

Gr.Prod. 502



1/4-division



Juegos de divisiones de cajones

Divisiones y raíles de compartimentos de chapa de acero
Los juegos de divisiones son indicados para los siguientes modelos:

Núm. 50204 bancos de trabajo BL ANKE

Núm. 50207 bancos de trabajo combinados KS ANKE

para el modelo de banco de trabajo		BL	KS
50228	para altura frontal 60 mm	Ref. 799	809
Precio/unidad		€ (42,53)	(42,53)
50228	Para altura frontal 90 + 120 mm	Ref. 800	810
Precio/unidad		€ (39,54)	(39,08)
50228	para altura frontal 150 mm	Ref. 801	811
Precio/unidad		€ (56,09)	(57,95)
50228	Para altura frontal 170 - 270 mm	Ref. 805	815
Precio/unidad		€ (67,05)	(64,77)

Gr.Prod. 502



1/2 - 1/4-division



Bancos de trabajo con armario de chasis

Los elementos de esta serie de bancos de trabajo son adecuados entre sí, de modo que con pocos componentes se puede formar una gran cantidad de modelos. Así se garantiza la intercambiabilidad de cada parte en el sistema.

Modelo:

- Tablero de banco de trabajo de 700 mm de profundidad, 50 mm de grosor, longitud de 1500, 2000, 2500, 3000 o 4000 mm.
- Altura del banco de trabajo 850 mm.
- Patas de tubo de acero cuadrado, 40 x 40 mm.
- Los cajones y los fondos de compartimento se deslizan sobre rodillos Delrin. Cajones con fondo perforado y barra de muescas que abarca todo el contorno.
- La amplia gama de material de equipamiento (véase núm. 50500-50527 página 50/123) permite un equipamiento de los cajones indicado para el uso previsto y práctico.
- Los cajones disponen de una capacidad de carga de 100 kg y una apertura aproximada del 80%. Dimensiones interiores de los cajones An x P 450 x 600 mm.
- con cajones de extracción completa 100 %, capacidad de carga 100 kg bajo demanda.
- Tiras de rotulación intercambiables con cobertura de celofán en las asas de aluminio.
- Cierre centralizado para cajones, para puertas.
- Seguro contra vuelcos mediante el bloqueo integrado de cajones.

Los modelos WGS se componen respectivamente de:

- 1 armario de chasis estándar núm. 50212 página 50/123, dimensiones exteriores: altura 800 mm, anchura 570 mm, profundidad 680 mm
- 1 tablero para banco de trabajo núm. 50232 310/320 página 50/65 o 50232 315/325 página 50/65
- 1 tablero para banco de trabajo núm. 50233 página 50/64

Pintura estándar: Cuerpo RAL 7035, gris claro con partes frontales RAL 5010, azul genciana.

Pueden suministrarse si se desea, sin coste adicional, también las combinaciones de colores.



Otros colores RAL bajo demanda. Es posible que se den diferencias de color debidas a la impresión, son válidos los colores originales según RAL.

- 1 Cierre centralizado para cajones
- 2 Planchas para bancos de trabajo de haya maciza, 50 mm de grosor
- 3 Asas de aluminio con listón de rotulación
- 4 Patas de tubo de acero cuadrado, 40x40 mm con barra de unión
- 5 cierre para puertas

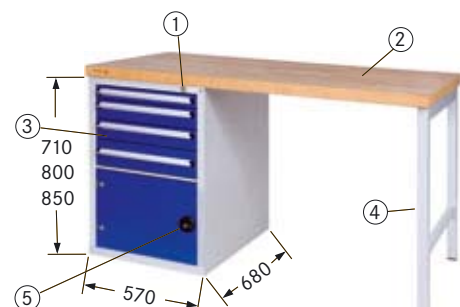

Configure su banco de forma propia con las piezas individuales:

En la página 50/62 encontrará bancos de trabajo completamente configurados.

Los armarios de chasis pueden montarse alternativamente a la izquierda o a la derecha. Indíquelo en su consulta o pedido.

El envío de los bancos de trabajo se realiza con éstos completamente montados, FRANCO DOMICILIO, incluido el embalaje.

Tableros de banco de trabajo núm. 50233 010-323 página 50/64



Armario de chasis núm. 50212 200-275 página 50/65
o núm. 50211 400-425 página 50/66



Patas núm. 50232 310-335 página 50/65



Base de 50 mm de altura para
armario de chasis núm. 50211 390

Banco de trabajo con armario de chasis
Modelo WGS 5

Dimensiones: Al x A x P		850 x 1500 x 700		850 x 2000 x 700	
Colores	RAL	7035/5010	otros	7035/5010	otros
Peso		115	115	131	131
50212	Ref.	005	010	105	110
Precio/unidad	€	(967,39)	(967,39)	(1053,76)	(1053,76)

Gr.Prod. 501



Banco de trabajo con armario de chasis
Modelo WGS 6

Dimensiones: Al x A x P		850 x 1500 x 700		850 x 2000 x 700	
Colores	RAL	7035/5010	otros	7035/5010	otros
Peso		120	120	145	145
50212	Ref.	015	020	115	120
Precio/unidad	€	(1021,74)	(1021,74)	(1119,57)	(1119,57)

Gr.Prod. 501





Banco de trabajo con armario de chasis

Modelo WGS 8

Dimensiones: Al x A x P		850 x 1500 x 700		850 x 2000 x 700	
Colores	RAL	7035/5010	otros	7035/5010	otros
Peso		132	132	169	169
50212	Ref.	025	030	125	130
Precio/unidad	€	(1129,03)	(1129,03)	(1228,26)	(1228,26)

Gr.Prod. 501



Banco de trabajo con armario de chasis

Modelo WGS 6/1

Con tornillo de banco paralelo instalado, ancho de mordaza 100 mm, color azul y aparato de ajuste en altura, abatible, color azul. Puertas insertables lateralmente.

Dimensiones: Al x A x P		850 x 1500 x 700		850 x 2000 x 700	
Colores	RAL	7035/5010	otros	7035/5010	otros
Peso		164	164	122	122
50212	Ref.	035	040	135	140
Precio/unidad	€	(2193,18)	(2193,18)	(2306,82)	(2306,82)

Gr.Prod. 501



Banco de trabajo con armario de chasis

Modelo WG K4

Dimensiones: Al x A x P		850 x 1500 x 700		850 x 2000 x 700	
Colores	RAL	7035/5010	otros	7035/5010	otros
Peso		117	117	95	95
50212	Ref.	045	050	145	150
Precio/unidad	€	(1010,75)	(1010,75)	(1076,09)	(1076,09)

Gr.Prod. 501



ANKE Tableros para banco de trabajo

Suministrables en una longitud de hasta 4200 mm en pieza
UN BANCO DE TRABAJO ES BUENO EN LA MEDIDA EN QUE LO SEA EL TABLERO DE TRABAJO

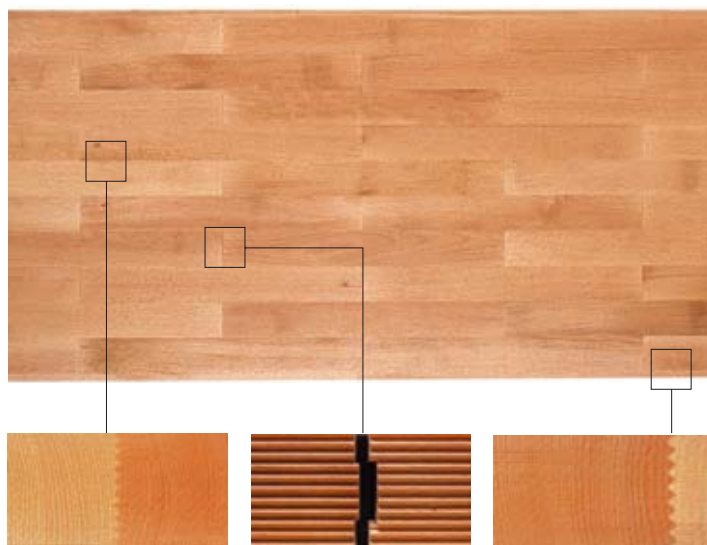

Dentado de los tablero



Revestimiento universal



Revestimiento de capa de plástico



con protección de los bordes mediante cantoneras



con revestimiento de chapa de acero

Por este motivo, nuestros bancos de trabajo están equipados con tableros de banco de trabajo ANKE. Su calidad garantiza una larga vida útil. La madera de haya seleccionada de forma especial se separa en bloques y se introduce en cámaras secadoras hasta que está lista para la producción. Bloque a bloque se ensambla, se espiga, pule y engrasa especialmente. Todos los bancos de trabajo están equipados con tableros para bancos de trabajo ANKE originales, si no se prescribe algún otro tipo de tablero.

Núm. 50233 010-045 tableros de banco de trabajo, haya maciza. Bloque de haya secado al aire, tratado adicionalmente en instalación de secado, se dotan con un perfil dentado lateral. La superficie encolada un 60% mayor que resulta ofrece a los tableros una estabilidad máxima. Pulidos y lubricados, representan un producto de máxima calidad.

Núm. 50233 203-223 tableros universales (UBP)

Revestimiento antiestático, resistente a la abrasión gris-azul. Resistente temporalmente contra ácidos y lejías débiles, y contra la acción del calor hasta aprox. 250 ° C. Resistente de forma duradera frente a grasas y aceites. Rodeado encolado de madera maciza.

Núm. 50233 303-323 tableros de capa de plástico (KSP)

Parte superior con revestimiento de plástico gris claro fácil de mantener. Resistente temporalmente al calor hasta 180 ° C. Resistente contra disolventes orgánicos, ácidos y lejías débiles y gasolina y aceite. Rodeado con perfil para encolar para rebordes de madera maciza.

Profundidad x Espesor Longitud Peso	700 x 50						800 x 50	
	1250	1500	2000	2500	3000	4000	1500	2000
50233 Tableros para bancos de trabajo de haya maciza Ref.	010	015	020	025	030	035	040	045
Precio/unidad	€ (238,64)	286,36	381,82	(475,00)	(579,55)	(770,11)	(360,92)	(475,00)
50233 Tablero universal (UBP) gris-azul Ref.	203	213	223	-	-	-	-	-
Precio/unidad	€ (278,16)	(343,68)	(458,62)	-	-	-	-	-
50233 Tableros de capa de plástico (KSP) gris claro Ref.	303	313	323	-	-	-	-	-
Precio/unidad	€ (278,16)	(343,68)	(458,62)	-	-	-	-	-
50233 Zócalo posterior, haya 90 mm de alto Ref.	400	405	410	415	420	-	405	410
Precio/unidad	€ (20,45)	(23,68)	(28,05)	(34,71)	(47,13)	-	(23,68)	(28,05)

➔ Suministro con suplemento de precio según demanda: Gr.Prod. 502

Tableros de bancos de trabajo con protección de bordes de cantoneras 50 x 50 x 3 mm para el lado frontal o para todos los 3 lados.

Tablero de banco de trabajo dotado de chapa galvanizada de 1 mm de grosor o con revestimiento de chapa de acero de 2 mm de grosor, cantos rebordados, curvados bajo el tablero, esquinas soldadas.

Más información, asesoramiento y ofertas disponibles bajo petición.

☎ Línea de asistencia técnica 0034 93 5799250

Patatas

Modelo: de acero para combinaciones de bancos de trabajo con armarios de chasis.
Tubo: de acero cuadrado 40 x 40 mm con barra de unión
Pintura: RAL 6011, verde reseda o RAL 7035, gris claro.
Colores suministrables sin suplemento, véase núm. 50211 página 50/61.



Altura x Profundidad		850 x 680	800 x 680	710 x 680**
Peso		10	7	6
50232	RAL 6011	Ref. 300	Ref. 310	Ref. 315
Precio/unidad		€ (98,97)	€ (97,00)	€ (97,00)
50232	RAL 7035	Ref. 317	Ref. 320	Ref. 325
Precio/unidad		€ (98,97)	€ (97,00)	€ (97,00)
50232	otros colores	Ref. 327	Ref. 330	Ref. 335
Precio/unidad		€ (98,97)	€ (97,00)	€ (97,00)

** Sólo para armarios de chasis núm. 50211 (para trabajos que se realizan sentado). Gr.Prod. 503
 Línea de asistencia técnica 0034 93 5799250

Armarios de chasis modelos GS, GK, GT de chapa de acero

Modelo: con cajones de extracción aprox. del 80 %, capacidad de carga 100 kg con carga repartida de forma uniforme

Cajones: Anchura interior x Profundidad 450 x 600 mm, superficie ocupada = 0,27 m².

Pintura: Cuerpo RAL 7035, gris claro, partes frontales RAL 5010, azul genciana.

Colores suministrables sin suplemento, véase página 50/61.

Medidas exteriores: Altura 800 mm, anchura 570 mm, profundidad 680 mm

Modelo: con extracción completa, capacidad de carga 100 kg bajo demanda.

FH = Altura frontal, KH = Altura de la caja

FH mm	KH mm
90	70
120	100
150	100
180	100
180	100



Modelo GS 5

FH mm	KH mm
90	70
120	100
120	100
150	100
150	100



Modelo GS 6

FH mm	KH mm
60	40
60	40
90	70
90	70
90	70
120	100
120	100



Modelo GS 8

FH mm	KH mm
60	40
60	40
60	40
60	40
60	40
60	40
90	70
90	70
120	100



Modelo GS 10

FH mm	KH mm
150	100
540	



Modelo GK 1

FH mm	KH mm
60	40
90	70
540	



Modelo GK 2

FH mm	KH mm
60	40
90	70
90	70
120	100
330	



Modelo GK 4



Modelo GT 2

con 1 fondo de compartimento regulable en altura, detrás de las puertas

con 1 fondo de compartimento regulable en altura, detrás de las puertas

con 1 fondo de compartimento regulable en altura, detrás de las puertas

con 2 fondos de compartimento regulables en altura, detrás de las puertas

Modelo		GS 5	GS 6	GS 8	GS 10	GK 1	GK 2	GK 4	GT 2
Peso		70	75	87	86	51	58	72	51
50212	RAL 7035 / RAL 5010	Ref. 200	Ref. 210	Ref. 220	Ref. 230	Ref. 240	Ref. 250	Ref. 260	Ref. 270
Precio/unidad		€ (619,57)	€ (677,42)	€ (793,48)	€ (903,23)	€ (430,43)	€ (486,96)	€ (651,09)	€ (373,91)
50212	otros colores	Ref. 205	Ref. 215	Ref. 225	Ref. 235	Ref. 245	Ref. 255	Ref. 265	Ref. 275
Precio/unidad		€ (619,57)	€ (677,42)	€ (793,48)	€ (903,23)	€ (430,43)	€ (486,96)	€ (651,09)	€ (373,91)

➔ **Tableros ANKE para bancos de trabajo para el montaje de bancos de trabajo completos** véase núm. 50233 página 50/64, Patas ver Núm. 50232 página 50/65.

Gr.Prod. 501

Zócalo para armarios de chasis modelos GS, GK, GT

Modelo: marco de chapa de acero estable

Aplicación: para ampliar la altura de trabajo a 900 mm

Pintura: RAL 7035, gris claro, recubierto de polvo Se puede suministrar también con otras pinturas. Para pinturas suministrables sin recargo véase Núm. 50211.página 50/61

Dimensiones: Al x A x P		50 x 572 x 682
50211	Ref.	390
Precio/unidad	€	(56,52)

Gr.Prod. 501



Surtido de accesorios de equipamiento para cajones para armario de chasis HK

Surtido de equipamiento para cajones individuales para la configuración individual de armarios.

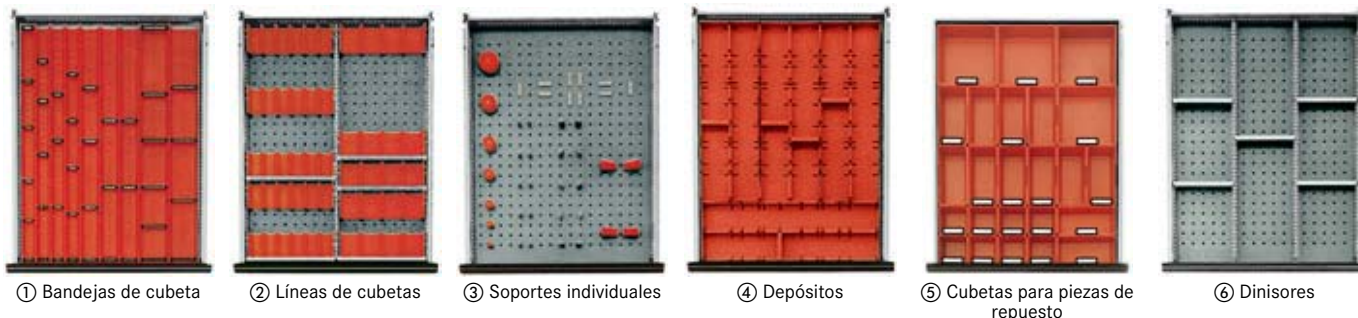

Juego para altura de la caja	Núm.	①	②	③	④	⑤	⑥	⑥	⑥	
		a partir de 40	a partir de 40	a partir de 40	a partir de 40	a partir de 40	a partir de 70	40	70	100
50485	Ref.	060	070	080	090	095	100	110	120	130
Precio/unidad	€	51,00	(25,00)	(23,60)	(22,40)	44,20	48,00	19,40	28,60	35,60

Estera de goma AQRADO véase núm. 50540 680 página 50/129

Gr.Prod. 503

Armario de chasis modelo KS, KK
de chapa de acero, para trabajos que se realizan sentado

Modelo: con cajones de extracción aprox. del 80 %, capacidad de carga 100 kg.

Cajones: Anchura interior x Profundidad 450 x 600 mm, superficie ocupada = 0,27 m²

Pintura: Cuerpo RAL 7035, gris claro, partes frontales RAL 5010, azul genciana.

Colores suministrables sin suplemento, véase página 50/61.

Medidas exteriores: Altura 710 mm, anchura 570 mm, profundidad 680 mm

Modelo: con extracción completa, capacidad de carga 100 kg bajo demanda.

FH mm	KH mm
60	40
90	70
90	70
120	100
120	100
150	100



Modelo KS 6

FH = Altura frontal, KH = Altura de la caja

FH mm	KH mm
60	40
60	40
60	40
60	40
90	70
90	70
90	70
120	100



Modelo KS 8

FH mm	KH mm
60	40
90	70
120	100
330	



Modelo KK 3 con 1 estantería regulable detrás de las puertas

Modelo	KS 6	KS 8	KK 3
Dimensiones: Al x A x P	710 x 570 x 680	710 x 570 x 680	710 x 570 x 680
Peso	71	82	57
50212	400	410	420
Precio/unidad	€ (663,04)	€ (771,74)	€ (559,14)
50212	405	415	425
Precio/unidad	€ (663,04)	€ (771,74)	€ (559,14)

Accesorios de equipamiento de cajones, véase núm. 50485 página 50/66, 50500-50540 página 50/123.

Tableros de banco de trabajo ANKE, véase núm. 50233 página 50/64.

Gr.Prod. 501

Bloques de cajones modelos G
de chapa de acero

Modelo: con cajones de extracción aprox. del 80 %, capacidad de carga 100 kg

Cajones: Anchura interior x profundidad 450 x 600 mm.

Pintura: Cuerpo RAL 7035, gris claro, partes frontales RAL 5010, azul genciana.

Colores suministrables sin suplemento, véase página 50/61.

Medidas exteriores: Altura 410 mm, anchura 570 mm, profundidad 680 mm

Modelo: con extracción completa, capacidad de carga 100 kg bajo demanda.

FH mm	KH mm
150	100
180	100



Modelo G 2

FH mm	KH mm
90	70
120	100
120	100



Modelo G 3

FH mm	KH mm
60	40
60	40
90	70
120	100



Modelo G 4

Modelo	G 2	G 3	G 4
Dimensiones: Al x A x P	410 x 570 x 680	410 x 570 x 680	410 x 570 x 680
Peso	31	36	42
50211	500	510	520
Precio/unidad	€ (360,87)	€ (443,48)	€ (526,09)
50211	505	515	525
Precio/unidad	€ (360,87)	€ (443,48)	€ (526,09)

Gr.Prod. 501



Armario de chasis con tornillo de banco de chapa de acero

Con tornillo de banco paralelo instalado, Anchura de mordaza 100 mm, aparato de ajuste en altura y puerta.

El tornillo de banco puede abatirse bajo el banco sin esfuerzo tras soltar 2 tornillos moleteados. El aparato de ajuste en altura permite, mediante resortes de gas a presión, el ajuste continuo de la altura del tornillo de banco y permite abatir y desplegar descargado de peso. Mediante una palanca de sujeción se retiene con seguridad y puede fijarse de manera firme en cualquier posición.

Pintura: RAL 6011, verde reseda o RAL 7035, gris claro.

Colores suministrables sin suplemento, véase página 50/61.

Dimensiones: Al x A x P		800 x 260 x 680	
Peso		53	
50211	RAL 6011	Ref.	600
Precio/unidad		€	(1227,27)
50211	RAL 7035	Ref.	605
Precio/unidad		€	(1227,27)

Gr.Prod. 501



Banco de trabajo de grupo con armarios de chasis extra pequeños

Múltiples variantes de combinaciones y equipamientos que responden a las necesidades de la producción. Ahorran espacio y permiten ver todo el equipo fácilmente, los bancos de trabajo de grupo HK permiten una configuración de los puestos de trabajo orientada selectivamente a la tarea y un proceso de trabajo óptimo.

Modelo:

- Tablero para banco de trabajo de 6 ángulos: Longitudes de los cantos 1350 mm, 50 mm de grosor. Compuesto de 2 tableros para banco de trabajo de haya maciza, encolados en bloques, espigados, pulidos y con pintura natural. Conexión mediante ranura y resorte y elementos tensores.
- 6 armarios de chasis HK de chapa de acero, los cajones se deslizan en carriles guía de ruedas Delrin, apertura parcial aprox. 80 %, capacidad de carga 100 kg, protección integrada de apertura de cajón, con 6 contrapisos entre los armarios de chasis.

Pintura: Cuerpo RAL 7035, gris claro, partes frontales RAL 5010, azul genciana.

Colores sin recargo véase página 50/70.

Altura total del banco de trabajo	850		
Armario pequeño altura x anchura x profundidad	800 x 418 x 675		
Cajones-Dimensiones interiores Anchura x Profundidad	300 x 600		
Altura frontal de los cajones	1 x 60 / 2 x 90 / 1 x 120		
Puertas de dos hojas Altura x Anchura	360 x 350		
Bases de compartimento, extraíbles Anchura x Profundidad	340 x 600		
Peso	532		
50236	RAL 7035 / RAL 5010	Ref.	
sin tarima de energía y sin tornillo de banco.		106	
Precio/unidad		€	(6025,32)
50236	otros colores	Ref.	
sin tarima de energía y sin tornillo de banco.		116	
Precio/unidad		€	(6025,32)

➔ Para informaciones detalladas sobre bancos de trabajo de grupo, se ruega soliciten nuestros prospectos.

Gr.Prod. 501

Línea directa de servicio técnico 0034 93 5799250

Para facilitarle la elección de un banco de trabajo de grupo adecuado a sus necesidades hemos montado, basándonos en nuestros años de experiencia, dos bancos de trabajo de grupo estándar.

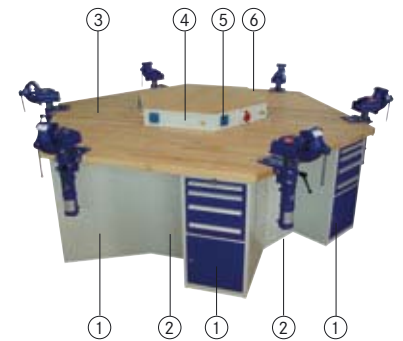

Modelo mostrado con tarima de energía y tornillos de banco

- ① armarios de chasis
- ② tableros
- ③ tableros para bancos de trabajo ANKE
- ④ canal anular hexagonal utilizable como regleta de bornes, marco de madera opcional
- ⑤ piezas de montaje
- ⑥ plancha de recubrimiento

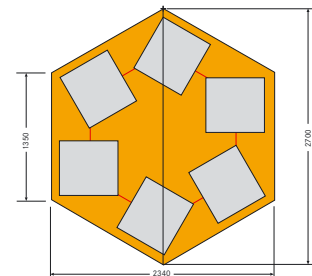



Banco de trabajo de grupo

Modelo:

- Tablero para banco de trabajo de 6 ángulos: Longitudes de los cantos 1350 mm, 50 mm de grosor. Compuesto de 2 tableros para banco de trabajo de haya maciza, encolados en bloques, espigados, pulidos y con pintura natural. Conexión mediante ranura y resorte y elementos tensores.
- 6 armarios de chasis ANKE de chapa de acero, cerradura de cilindro con 2 llaves y cierre centralizado, cajones con cojinete de bolas con fondo perforado con rendijas, capacidad de carga 100 kg, con 6 contrapisos entre los armarios de chasis.

Pintura: Cuerpo RAL 7035, gris claro, partes frontales RAL 5010, azul genciana.

Colores sin recargo véase página 50/70.



Modelo mostrado con tarima de energía

Altura total del banco de trabajo			850
Chasis altura x anchura x profundidad			800 x 630 x 615
Cajones-Dimensiones interiores Anchura x Profundidad			500 x 540
Altura frontal de los cajones			2 x 90
Puertas de dos hojas Altura x Anchura			540 x 535
Peso			570
50236	RAL 7035 / RAL 5010 sin tarima de energía	Ref.	130
Precio/unidad		€	(5376,47)
50236	otros colores sin tarima de energía	Ref.	140
Precio/unidad		€	(5376,47)

➔ **Otras composiciones y otros modelos bajo demanda.**

☎ **Línea de asistencia técnica 0034 93 5799250**

Gr.Prod. 502



Tarimas de energía de chapa de acero, para bancos de trabajo de grupo

Ref. 210 no equipado, plancha de cubierta hexagonal, longitud de canto de 500 mm, 30 mm de grosor, chapado en haya con listón de madera dura.

Ref. 225 equipado con 1 enchufe Schuko por puesto de trabajo con tapa, bipolar + E 10/16 A 230 V, 1 enchufe CEE 380 V **no cableado** así como acometida de aire comprimido.



Modelo			no equipado	equipado
50236	otros colores*	Ref.	210	225
Precio/unidad		€	(445,45)	(1181,82)

* Se ruega que indiquen en el pedido el número de pedido completo, así como el color RAL deseado.

Gr.Prod. 502

➔ Más piezas de montaje, también cableadas, bajo demanda.

Sistema de puestos de trabajo UNISTAHL

Ergonomía en el puesto de trabajo- una relación entre el hombre y el trabajo

El aspecto más característico de un sistema moderno de puestos de trabajo es la salvaguarda de los principios fundamentales ergonómicos y económicos.

La configuración ergonómica de puestos de trabajo y la optimización de los desarrollos del trabajo son los puntos fuertes del sistema de puestos de trabajo UNISTAHL.

El sistema de puestos de trabajo UNISTAHL representa, gracias a su flexibilidad, modularidad y su diseño el estándar para una configuración moderna de los puestos de trabajo en la producción, el desarrollo, la formación y la formación continua, hasta la terapia y la formación para discapacitados en sillas de ruedas.

La planificación óptima de puestos de trabajo/producción exige una experiencia de muchos años y un análisis preciso de las tareas. Estaremos encantados de ayudarle a encontrar la solución para sus exigencias.

Con nuestro sistema de puestos de trabajo UNISTAHL le ofrecemos:

- configuración ergonómica de puestos de trabajo
- Sistemas de encadenamiento de puestos de trabajo
- Sistemas de alimentación de puestos de trabajo
- Sistema de transporte y preparación
- Asesoramiento técnico completo y creación de análisis, planificaciones, optimizaciones de los desarrollos del trabajo y planificación de plantas en 3D
- Servicio al cliente continuado

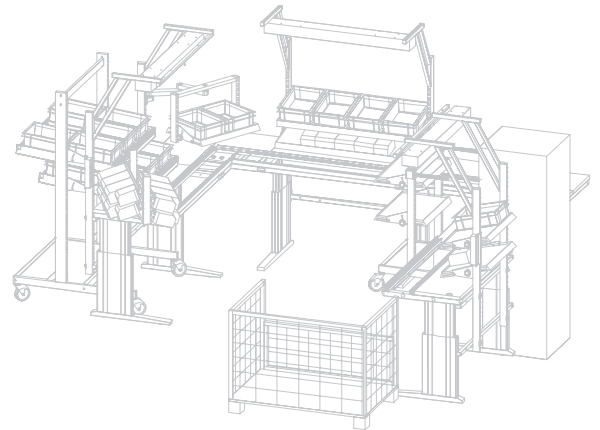

Ejemplo práctico



En un catálogo separado, que puede demandar sin coste, podrá informarse de los detalles técnicos y de las posibilidades de configuración.

Aproveche las ventajas que le ofrecemos mediante nuestra dilatada experiencia en este campo. Consulte con nuestro asesor técnico.

Línea de asistencia técnica 0034 93 5799250

Colores RAL para carros de herramientas HK, carros de montaje y carros de banco de trabajo

Pueden suministrarse si se desea, sin coste adicional, también las combinaciones de colores:

RAL 1015 marfil claro	RAL 2004 naranja puro	RAL 3002 rojo carmín	RAL 3020 rojo	RAL 5010 azul genciana	RAL 5012 azul luminoso	RAL 5014 azul colomba	RAL 5015 azul cielo	RAL 6011 verde reseda	RAL 7035 gris luminoso	RAL 9010 blanco puro

Otros colores RAL bajo solicitud. Es posible que se den diferencias de color debidas a la impresión, son válidos los colores originales según RAL.

Carro de herramientas con bloque de cajones HK

Modelo: El carro para herramientas HK estable tiene un bastidor robusto con 4 ruedas revestidas de caucho, 2 de las cuales son fijas Ø 300 mm y 2 pivotantes Ø 200 mm bloqueables. El bloque de cajones HK está equipado con cajones que se deslizan sobre ruedas Delrin en carriles guía, con una capacidad de carga de 100 kg por cajón, con una apertura del 80% y un cierre centralizado.

Un **bloqueo de cajones** impide que los cajones se caigan.

Bajo demanda con tornillo de banco paralelo, ancho de bocas 100 mm, que se fija en el marco superior.

Pintura: Cuerpo RAL 7035, gris claro, partes frontales RAL 5010, azul genciana.

Para pinturas suministrables sin recargo véase arriba.



Ref. 180
(sin tornillo de banco)

Modelo	4	5
Con bloque de cajones Núm. 50211 Modelo	G 4	G 5
Alturas de los cajones	60/60/90/120	60/60/60/60/90
Dimensiones interiores del cajón Anchura x Profundidad	450 x 600	450 x 600
Altura hasta tornillo de banco-Plancha de base	930	930
Altura hasta el borde anticáida de objetos	800	800
Anchura x Profundidad	570 x 680	570 x 680
Capacidad de carga total	910	910
Capacidad de carga de los cajones con carga uniformemente distribuida	100	100
Peso del carro	72	76
Peso del tornillo de banco	13	13
50282 RAL 7035 / RAL 5010 (sin tornillo de banco)	Ref. 180	190
Precio/unidad	€ (1152,17)	(1217,39)
50282 otros colores (sin tornillo de banco)	Ref. 185	195
Precio/unidad	€ (1152,17)	(1217,39)
50282 Ruedas fijas, Ø 300 mm	Ref. 200	
Precio/unidad	€ (69,57)	
50282 Ruedas pivotantes con frenos de retención, Ø 200 mm	Ref. 210	
Precio/unidad	€ (69,57)	

➔ Para el material de mobiliario correspondiente, véanse Núm. 50485 página 50/66. Gr.Prod. 501

Carro de montaje de chapa de acero

Modelo: 4 ruedas revestidas de caucho, de las cuales, 2 son fijas Ø 100 y 2 son pivotantes Ø 100 bloqueables, plancha de la mesa con recubrimiento de caucho estriado.

Los carros de montaje pueden ubicarse bajo bancos de trabajo con 800 mm de altura.

Ref. 200 y 205 con fondo intermedio ajustable. Capacidad de carga 100 kg por fondo.

Ref. 210 y 215 con bloque de cajones. Los cajones se deslizan sobre ruedas Delrin en guías de carriles, con cierre centralizado. Bloqueo integrado de cajones.

3 cajones, alturas frontales 90/120/120 mm, capacidad de carga 100 kg, apertura parcial aprox. 80 %.

Ref. 220 y 225 con armario de chasis, 4 cajones, alturas frontales 60/120/180/180 mm, capacidad de carga 100 kg, apertura parcial aprox. 80 %.

Ref. 230 y 235 con armario de chasis, 5 cajones, alturas frontales 60/90/120/120/150 mm, capacidad de carga 100 kg, apertura parcial aprox. 80 %.

Pintura: Cuerpo RAL 7035, gris claro, partes frontales RAL 5010, azul genciana.

Otras pinturas sin recargo véase arriba.

Altura x Anchura x Profundidad	790 x 570 x 680			
	1	2	3	4
Modelo	1	2	3	4
Dimensiones interiores del cajón Anchura x Profundidad	450 x 600	450 x 600	450 x 600	450 x 600
Ø de ruedas	100	100	100	100
Capacidad de carga total	300	300	300	300
Peso	31	68	62	75
50284 RAL 7035 / RAL 5010	Ref. 200	210	220	230
Precio/unidad	€ (447,83)	(771,74)	(782,61)	(849,46)
50284 otros colores	Ref. 205	215	225	235
Precio/unidad	€ (447,83)	(771,74)	(782,61)	(849,46)

➔ Para el material de mobiliario correspondiente, véanse Núm. 50485 página 50/66. Gr.Prod. 501



Ref. 200



Ref. 210



Ref. 220



Ref. 230



**Carro de banco de trabajo
de chapa de acero**

Modelo: Tablero para bancos de trabajo de haya maciza, en travesaños encolados, espesor 40 mm. Los cajones se deslizan sobre ruedas Delrin en carriles guía, capacidad de carga 100 kg por cajón, apertura parcial aprox. 80%. Dimensiones interiores de los cajones anch. x prof. 450 x 600 mm, cierre centralizado para cada lado, incl. bloqueo de cajón, puertas con bisagras. 4 ruedas revestidas de caucho Ø 200 mm, 2 de ellas fijas y 2 pivotantes y bloqueables.

Modelo 1: sin cajones

Modelo 2: A la izquierda 1 cajón, alturas frontales 60/90/150/180 mm

Modelo 3: A la izquierda 1 cajón, alturas frontales 60/90/150/180 mm

A la derecha 1 cajón, alturas frontales 60/90/120/210 mm

Modelo 4: A la izquierda 1 cajón con las alturas frontales 60/90/150/180 mm

A la derecha con puertas de dos hojas, bisagras, 1 base de compartimento, ajustable en altura.

Pintura: Cuerpo RAL 7035, gris claro, partes frontales RAL 5010, azul genciana.

Colores sin recargo véase página 50/70.



Modelo 3



Modelo 1



Modelo 2



Modelo 4

Modelo	1	2	3	4
Altura x Anchura x Profundidad	850 x 1150 x 700	850 x 1150 x 700	850 x 1150 x 700	850 x 1150 x 700
Ø de ruedas	200	200	200	200
Capacidad de carga total	800	800	800	800
Dimensiones interiores del cajón Anchura x Profundidad	450 x 600	450 x 600	450 x 600	450 x 600
Capacidad de carga de los cajones con carga uniformemente distribuida	-	100	100	100
Peso	61	109	154	133
50285 RAL 7035 / RAL 5010 Ref.	200	210	220	230
Precio/unidad	€ (698,92)	€ (1161,29)	€ (1782,61)	€ (1489,13)
50285 otros colores Ref.	205	215	225	235
Precio/unidad	€ (698,92)	€ (1161,29)	€ (1782,61)	€ (1489,13)

➡ Para el material de mobiliario correspondiente, véanse Núm. 50485 página 50/66.

Gr.Prod. 501



**Carro de banco de trabajo
de chapa de acero, transportable y rebajable**

Modelo: Tablero para banco de trabajo de haya maciza, encolada en bloques, espesor 40 mm. Los cajones se deslizan sobre ruedas Delrin en carriles guía, capacidad de carga 100 kg por cajón, apertura parcial aprox. 80%. Dimensiones interiores de los cajones anch. x prof. 450 x 600 mm, cierre centralizado para cada lado, incl. bloqueo de cajón. 4 ruedas revestidas de caucho Ø 160 mm, 2 de ellas fijas y 2 pivotantes y bloqueables.

Un asa permite elevar y bajar el carro de banco de trabajo HK, en estado rebajado la estabilidad es absoluta.

Equipamiento: derecha e izquierda: A la izquierda 1 cajón, alturas frontales 60/90/150/180 mm

Pintura: Cuerpo RAL 7035, gris claro, partes frontales RAL 5010, azul genciana.

Colores sin recargo véase página 50/70.



Altura x Anchura x Profundidad	850 x 1660 x 700
Ø de ruedas	160
Capacidad de carga total	1000
Dimensiones interiores del cajón Anchura x Profundidad	450 x 600
Capacidad de carga de los cajones con carga uniformemente distribuida	100
Peso	195
50285 RAL 7035 / RAL 5010 Ref.	240
Precio/unidad	€ (2478,26)
50285 otros colores Ref.	245
Precio/unidad	€ (2478,26)

➡ Para el material de mobiliario correspondiente, véanse Núm. 50485 página 50/66.

Gr.Prod. 501

GEDORE Banco de trabajo móvil modelo 1502 de chapa de acero

Aplicación: Los puestos de trabajo móviles con posibilidades polivalentes de utilización.
Modelo: Cajones individuales divisibles con detención individual. Cierre giratorio para candado.
 Bastidor de carga con 2 ruedas fijas y 2 ruedas pivotantes ajustables para una posición firme.
 Tablero fuerte de madera dura encolada 11 veces. 6 cajones con guías de cesta esférica de deslizamiento suave y cajones libremente accesibles para piezas voluminosas.
Suministro: El equipamiento básico incluye 10 divisores longitudinales y 2 divisores transversales para los cajones.
 Capacidad de carga móvil de más de 500 kg.



Dimensión de las planchas de trabajo Longitud x Anchura x Grosor	950 x 550 x 30
Altura del banco de trabajo	875
Longitud total	950
Peso	78
50271	Ref. 012
Precio/unidad	€ 1148,28

Gr.Prod. 530

GEDORE Bancos de trabajo móviles modelo 1504 de chapa de acero

Aplicación: Los puestos de trabajo móviles con posibilidades polivalentes de utilización.
Modelo: con altura de trabajo ergonómica de 985 mm. Superficie útil especialmente grande. Plancha chapada en madera de haya de 30 mm de grosor Multiplex.
 Cerrable mediante bloqueo central con agujero para candado.
 Transporte suave y preciso en con guías de cesta esférica. Gran sección lateral cerradiza con soporte de almacenamiento fijo. Bastidor de carga, con cojinetes de bolas con dos ruedas pivotantes cada uno Ø 125 mm con freno de bloqueo total y 2 ruedas fijas Ø 200 mm. Capacidad de carga estática de más de 700 kg, en utilización móvil más de 500 kg.

Ref. 030 con 7 cajones (5 x 67 mm de altura, 1 x 137 mm de altura, 1 x 207 mm de altura)

Ref. 032 con 8 cajones (7 x 67 mm de altura, 1 x 207 mm de altura)

Ref. 034 con 9 cajones (8 x 67 mm de altura, 1 x 137 mm de altura)

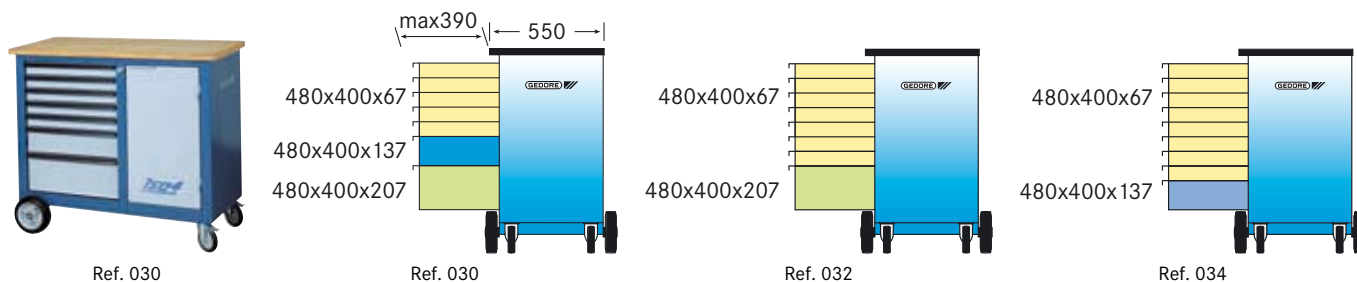

Modelo	1504 0511	1504 0701	1504 0810
Dimensión de las planchas de trabajo Longitud x Anchura x Grosor	1100 x 550 x 30	1100 x 550 x 30	1100 x 550 x 30
Altura del banco de trabajo	985	985	985
Cajón - altura embellecedor	5 x 67 / 1 x 137 / 1 x 207	7 x 67 / 1 x 207	8 x 67 / 1 x 137
Peso	100	99	106
50271	Ref. 030	032	034
Precio/unidad	€ 1306,82	(1344,83)	(1402,30)

➡ Otras combinaciones de cajones disponibles bajo demanda.

Gr.Prod. 530

GEDORE Banco de trabajo móvil modelo BR 1504 0511 LH con pared posterior abatible de chapa de acero

Aplicación: Los puestos de trabajo móviles con posibilidades polivalentes de utilización.

Modelo: como el banco de trabajo móvil 1504 Núm. 50271 030 página 50/72, pero con pared posterior de herramientas desmontable, desplazable en altura automáticamente con 2 resortes de gas a presión. Fijación visible de herramientas. La pared completamente equipada puede bajarse fácilmente.

Suministro: El equipamiento básico incluye 10 divisores longitudinales y 2 divisores transversales, así como 2 cajas de distancia 1500 ED-70 K, completo con surtido de ganchos.

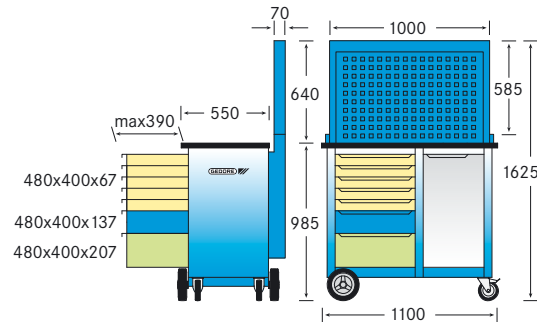

Modelo	BR 1504 0511 LH	
Dimensión de las planchas de trabajo Longitud x Anchura x Grosor	1100 x 550 x 30	
Altura del banco de trabajo	985 / 1625	
Peso	128	
50271	Ref.	040
Precio/unidad	€	(2252,87)

Gr.Prod. 530

GEDORE Banco de trabajo móvil modelo 1505 de chapa de acero

Aplicación: Los puestos de trabajo móviles con posibilidades polivalentes de utilización.

Modelo: Cajones con guías de rodillos de marcha suave, cierre centralizado con cierre giratorio. Seguro contra vuelcos y móvil sobre chasis con 4 ruedas replegables. Mecanismo de elevación con descenso amortiguado hidráulicamente para transporte seguro, sin peligro de vuelco, accionamiento por simple elevación del tirador, 5 cajones espaciosos (3 de ellos divisibles) gran sección lateral cerradiza con soporte de almacenamiento. Tablero de trabajo encolado 15 veces, An x Prof. 1100 x 652 mm.

Suministro: el equipamiento básico contiene 9 divisores longitudinales y transversales para los cajones. Capacidad de carga móvil de más de 500 kg. Capacidad de carga estática de más de 1000 kg.



Dimensión de las planchas de trabajo Longitud x Anchura x Grosor	1100 x 652 x 30	
Altura del banco de trabajo	900	
Longitud total	1100	
Peso	138	
50271	Ref.	015
Precio/unidad	€	2126,44

Gr.Prod. 530

H K Bancos de trabajo móviles de chapa de acero

Modelo: Tablero para bancos de trabajo de haya maciza, encolada por bloques, espesor 40 mm. Cajones con cojinete de bolas con suelo agujereado y paredes ranuradas.

Cierre centralizado con cerradura de cilindro, el bloqueo de seguridad impide que los cajones se caigan accidentalmente.

1 cajón grande que va de un extremo a otro de la carcasa Al x An x P = 150 x 940 x 540 mm, apropiado para acoger piezas largas.

Ref. 025 + 028:

Izquierda: cada uno tiene 1 cajón con altura frontal de 90, 180, 270 mm, capacidad de carga cada uno 100 kg

Derecha: 1 compartimento abierto con panel trasero, 1 fondo de compartimento ajustable en altura. (cuadrícula 30:30 mm).

Chasis con 2 ruedas fijas y dos ruedas directrices con freno de bloqueo, Ø de rueda 125 mm, capacidad total 400 kg.

Ref. 031 + 033: similar a ref. 025 + 028, pero con puertas a la derecha.

Pintura: Cuerpo RAL 7035, gris claro, partes frontales RAL 5010, azul genciana.

Otras pinturas sin recargo véase página 50/70.



Ref. 025



Ref. 031

Dimensiones exteriores altura x anchura x profundidad	970 x 1130 x 650	
Longitud de plancha sin asa	1050	1050
Peso	116	120
50272	RAL 7035 / RAL 5010	Ref. 025 031
Precio/unidad	€	(922,22) (1000,00)
50272	otros colores	Ref. 028 033
Precio/unidad	€	(922,22) (1000,00)

Gr.Prod. 585

Bancos de trabajo móviles
de chapa de acero

Modelo: Tablero para bancos de trabajo de haya maciza, en travesaños encolados, Espesor 40 mm.

Ref. 035 + 038:

Izquierda: Cajones con rodamientos de bolas, con suelo perforado y paredes ranuradas, capacidad de carga 100 kg cada uno, altura frontal 2 x 90, 1 x 150, 1 x 210 mm.

Derecha: 1 compartimento abierto con fondo de compartimento ajustable en altura (cuadrícula 30:30 mm). Cierre centralizado con cerradura de cilindro, un bloqueo de seguridad impide que los cajones se desplacen involuntariamente, chasis con 2 ruedas fijas y dos ruedas directrices con freno de bloqueo. Ø de ruedas de 125 mm, capacidad de carga total 400 kg.

Ref. 041 + 043: similar a ref. 035 + 038, pero con con panel trasero y puertas a la derecha

Pintura: Cuerpo RAL 7035, gris claro, partes frontales RAL 5010, azul genciana.

Otras pinturas sin recargo véase página 50/70.



Ref. 035



Ref. 041

Dimensiones exteriores altura x anchura x profundidad		790 x 1130 x 650	
Longitud de plancha sin asa		1050	1050
Peso		120	127
50272	RAL 7035 / RAL 5010	Ref. 035	041
Precio/unidad		€ (887,64)	(977,53)
50272	otros colores	Ref. 038	043
Precio/unidad		€ (887,64)	(977,53)

Gr.Prod. 585

Cintas adhesivas antideslizantes

Aplicación:

- De aplicación múltiple y fácil de pegar, p. ej. en peldaños, escaleras, rampas, caminos, zonas de entrada, zonas de carga y descarga o frente a máquinas
- Aplicación en el interior y exterior, para zonas mojadas y resbaladizas

Modelo:

- Cinta adhesiva autoadhesiva y antideslizante, como superficie rugosa de aluminio-oxyden sobre un portador de polímero
- Protección antideslizante R13 según En 13552
- resistente a temperaturas de - 20°C a + 60°C y resistente a UV

1 rollo de 50 mm de anchura, 18,3 m de longitud por rollo

Ventajas:

- Adecuado para la marcación rápida de zonas de peligro
- Mejora de la seguridad antideslizamiento en superficies lisas

Anchura	50				
Longitud	18,3	18,3	18,3	18,3	18,3
Colores	negro	negro/amarillo	rojo/blanco	amarillo	transparente
50225	Ref. 130	132	134	136	138
Precio/unidad	€ 51,00	51,00	51,00	51,00	51,00

Gr.Prod. 504



Ref. 130-138



Ejemplo de aplicación

Alfombrilla estriada con precisión de caucho, resistente al aceite

Modelo: de caucho macizo de 3 mm de grosor, **resistente contra el aceite**, estriado de forma precisa en sentido longitudinal, con dibujos en la parte inferior, color negro.

1 rollo, ancho aprox. 1000 mm x longitud 10 m

Aplicación: corte y colocación sencillos

- Como suplemento de cajón o bandeja de herramientas para bancos de trabajo, armarios, cajas de herramientas y carros de herramientas
- Sobre máquinas como bandeja de herramientas y como base de trabajo

Modelo	Caucho macizo	
Ruedas	10	
50229	Anchura de estera 1000 mm	Ref. 015
Precio/unidad	€	165,56

Gr.Prod. 504



Alfombrillas antideslizantes

Modelo: alfombrilla reforzada con tejido con estructura de botones de plástico adherente. La alfombrilla permanece inmóvil sin necesidad de pegarla, incluso en superficies rugosas o inclinadas. Capacidad de corte sencilla e individual, alta resistencia a la rotura y altamente resistente, lavable a 40° C. Color negro. Grosor del material: apróx. 4 mm.

Aplicación: las alfombrillas tienen una utilidad múltiple p. ej.

- Como suplemento de cajón o bandeja de herramientas para bancos de trabajo, armarios, cajas de herramientas y carros de herramientas
- Sobre máquinas como bandeja de herramientas
- En el maletero, indicada como protección de carga y transporte
- Como base de trabajo



Ejemplo de utilización en el carro de herramientas



Sin deslizamiento en superficies inclinadas



Sin deslizamiento en el maletero



Estructura de botones



Ref. 050

Modelo		Corte	en rollo
Dimensiones L x An		1200 x 600	10000 x 600
50225	Ref.	010	050
Precio/unidad	€	11,00	102,00

Gr.Prod. 504

Esterilla para el suelo de polietileno de alta presión

Aplicación: para puestos de trabajo en máquinas y bancos de trabajo.

Modelo: Antideslizante y a prueba de pisadas, alta resistencia a la carga con 40.000 kg/m². Altamente resistente a aceites, ácidos y lejías, de fácil mantenimiento. Resistente a temperaturas entre -10° y +80 °C. Ensamblable sin problemas longitudinal y transversalmente, suministrable con cuña de borde y cuña de rampa.



Ejemplo de aplicación

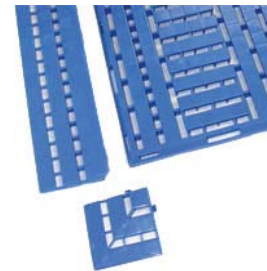

Modelo	Dimensiones L x An x Al	Esterilla			Cuña de rampa			Elemento angular		
		1200 x 600 x 25	1200 x 600 x 25	1200 x 600 x 25	600 x 112	600 x 112	600 x 112	112 x 112	112 x 112	112 x 112
	Colores	verde	naranja	azul	verde	naranja	azul	verde	naranja	azul
50225	Ref.	101	102	103	111	112	113	121	122	123
Precio/unidad	€	42,34	42,34	42,34	9,79	9,79	9,79	3,44	3,44	3,44

Gr.Prod. 504

Alfombrilla de puesto de trabajo, alfombrilla anti-tatiga

modelo abierto

Aplicación:

- para zonas de trabajo secas e industriales, p. ej. en mesas de empaquetado, bancos de trabajo, puestos de montaje, laboratorios o puestos de control
- para aplicación normal

Modelo:

- modelo negro abierto, de caucho SBR resistente
- desagüe sencillo de líquidos a través de los agujeros especiales en la parte inferior
- superficie elevada para mayor seguridad antideslizamiento con extremos de seguridad biselados
- Protección antideslizante R10 según En 13552
- Altura de alfombrilla de 14 mm

Ventaja:

- antideslizante - absorbedor de golpes - reduce el cansancio - aislado contra el frío



Ejemplo de aplicación

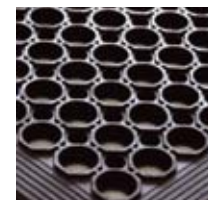

Dimensiones Longitud x Anchura		1500 x 900
Altura de la alfombrilla		14
Colores		negro
50225	Ref.	150
Precio/unidad	€	(56,00)

Gr.Prod. 504

Alfombrilla anti-cansancio de PVC

superficie nervada

Aplicación:

- ideal para zonas de trabajo secas, para aplicación normal

Modelo:

- gris, superficie nervada de 100 % PVC
- resistente a temperaturas de 0º a + 60º C
- antideslizante y absorbedor de golpes, aislado contra el frío y protege el suelo industrial
- Protección antideslizante R10 según DIN 51130
- Clase de protección contra incendios B2 según DIN 54332
- Altura de alfombrilla de 9 mm
- Peso apróx. 3,5 kg/m²

Ventaja:

- relaja la musculatura de la espalda y piernas y elimina la aparición temprana de cansancio al estar de pie durante tiempo prolongado
- mejora la seguridad de pisada general
- fácil de cortar en la forma deseada

Suministro: se suministra con extremos biselados, también en corte.

Suministrable a petición:

- Modelo de aspecto martelé
- color negro, negro/amarillo, gris/amarillo

Dimensiones Longitud x Anchura		900 x 600	1500 x 900	900 x lfm.	1200 x lfm.
Colores		gris	gris	gris	gris
50225	Ref.	180	185	190*	195*
Precio/unidad	€	26,80	51,00	-	-
Precio/metro	€	-	-	(42,40)	(55,00)

* Producto suministrado en metros, hasta una longitud máx. de 18,3 m: Cortamos la longitud que desee. Las alfombrillas cortadas no pueden devolverse. Gr.Prod. 504



Ejemplo de aplicación

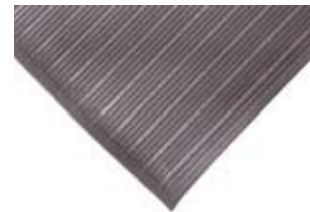

Alfombrilla anti-tatiga, con malla perforada

Aplicación:

- Alfombrillas ideales para puestos de trabajo en los que caen grandes cantidades de residuos

Modelo:

- Alfombrillas de PVC flexibles y de utilidad múltiple, con extremos de seguridad amarillos, perforación de malla de 25 x 25 mm
- Los paneles de la malla de PVC están provistos de acanaladuras en la parte superior e inferior para ofrecer mayor sujeción
- Protección antideslizante R10 según En 13552
- Clase de protección contra incendios B2 según DIN 54332
- Soporta cargas de hasta 2.000 kg/m²
- Resistente contra ácidos y alcalinos medios
- resistente a temperaturas de - 20°C a + 60°C

Ref. 170-174 medidas fijas, con extremos de seguridad amarillos biselados

Ref. 176-178 Producto suministrado en metros, sin extremos de seguridad

Ventajas:

- Gracias a la perforación de la maya pueden pasar líquidos y virutas, de modo que es sencilla su limpieza y eliminación
- Mejora la ergonomía del puesto de trabajo y reduce la aparición de cansancio físico

Longitud x Anchura		1200 x 600	1500 x 1000	1800 x 1200	negro	azul
Colores		negro/amarillo	negro/amarillo	negro/amarillo	negro	azul
Altura de la alfombrilla		12	12	12	12	12
50225	Ref.	170	172	174	176*	178*
Precio/unidad	€	(137,35)	(257,89)	(348,65)	-	-
Precio/metro	€	-	-	-	(125,93)	(125,93)

* Producto suministrado en metros, hasta una longitud máx. de 10 m. Cortamos en la longitud deseada. Las alfombrillas cortadas no pueden devolverse. Acabados especiales bajo demanda. Gr.Prod. 504



Ejemplo de aplicación

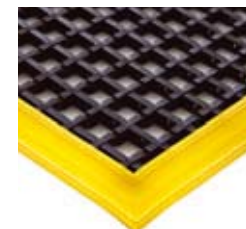

Recubrimiento para el suelo de puestos de trabajo

Aplicación:

- para zonas de aplicación oleosas y húmedas, p. ej. zonas industriales, líneas de producción y unidades de montaje, para altas exigencias

Modelo:

- modelo negro cerrado, de una mezcla de caucho/nitrilo
- **Sistema modular:** las alfombrillas individuales L x An 900 x 900 mm se pueden agrupar en la superficie que desee
- Buena resistencia a aceites y grasas
- resistente a temperaturas de hasta 160° como máx.
- antideslizante absorbedor de golpes, aislado contra el frío
- Protección antideslizante R10 según En 13552
- Altura de alfombrilla de 16 mm

Ventaja:

- se puede realizar sin problemas un cambio de alfombrillas individuales o la adaptación a entornos modificados

Accesorios:

- Elementos de unión, extremos desmontables y elementos de esquina

Suministrable a petición: Modelo de superficie con botones en color negro, de caucho natural o para aplicaciones en condiciones difíciles color azul de caucho de nitrilo



Ejemplo de aplicación

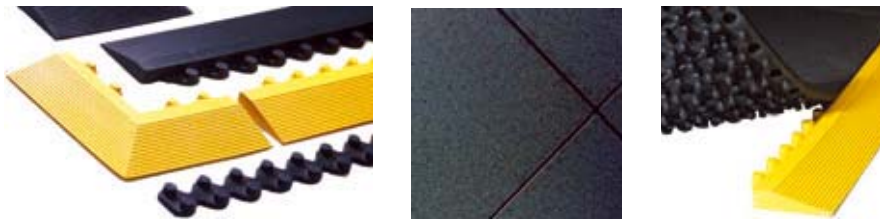

Accesorios

Modelo		Alfombrilla individual	Elemento de unión	Extremo desmontable		Elemento angular	
Dimensiones Longitud x Anchura		900 x 900	900	900	900		
Colores		negro	negro	negro	amarillo	negro	amarillo
50225	Ref.	200	210	220	225	230	235
Precio/unidad	€	(72,00)	(13,54)	(19,34)	(28,60)	(14,11)	(18,20)

Gr.Prod. 504

Alfombrilla anti-tatiga de PVC con aspecto de chapa con lágrimas

Aplicación:

- para aplicaciones industriales exigentes, muy robusto y ofrece una cómoda resistencia

Modelo:

- alfombrilla negra cerrada de PVC, superficie con aspecto de chapa con lágrimas, con perfil amarillo para identificación de seguridad, recubre la parte posterior acolchada, por lo que no supone ningún peligro de tropiezo
- la parte inferior acolchada y absorbente protege del suelo frío y reduce la aparición de cansancio al estar de pie durante periodos prolongados
- contorno con extremos de seguridad biselados
- parte superior resistente a la mayoría de químicos
- resistente a temperaturas de -20° a + 60° C
- Altura de alfombrilla de 14 mm

Suministrable a petición:

- Color completamente negro
- Otras dimensiones y acabados especiales



Dimensiones Longitud x Anchura		900 x 600	1500 x 900	900 x lfm.
Colores		negro/amarillo	negro/amarillo	negro/amarillo
50225	Ref.	280	285	290*
Precio/unidad	€	(124,00)	(250,00)	-
Precio/metro	€	-	-	(182,42)

* Producto suministrado en metros, hasta una longitud máx. de 18,3 m: Cortamos la longitud que desee. Las alfombrillas cortadas no pueden devolverse.

Gr.Prod. 504

Alfombrillas de puesto de trabajo

con aspecto de chapa con lágrimas

Aplicación:

- para zonas de trabajo secas, p. ej. en bancos de trabajo, puestos de montaje, laboratorios, mesas de empaquetado o puestos de control

Modelo:

- alfombrilla negra cerrada, superficie de aspecto de chapa con lágrimas, de una mezcla de SBR/caucho de nitrilo
- disponible como alfombrilla individual o como pieza central y final en longitudes combinables
- a través de la cola de milano se puede alcanzar la longitud deseada con una anchura de 700 mm
- Alfombrilla individual con contorno biselado para acceso a pie y máquina, pieza central y final en 3 lados
- buena resistencia a aceites y grasas
- Protección antideslizante R9 según En 13552
- resistente a temperaturas de -20° a + 60° C
- Altura de alfombrilla de 12,5 mm

Ventaja:

- organización sin dificultades de líneas de producción a través de la cola de milano

Ejemplos de aplicación:

① Alfombrilla individual ② Dos extremos

② Dos extremos a izquierda y derecha. Se pueden utilizar piezas intermedias ③ hasta alcanzar la dimensión deseada.



Ejemplo de aplicación



Superficie de alfombrilla



Ampliables mediante colas de milano

Modelo		Alfombrilla individual	Pieza central	Pieza final
Dimensiones Longitud x Anchura		800 x 700	800 x 700	800 x 700
Colores		negro	negro	negro
50225	Ref.	300	310	320
Precio/unidad	€	31,00	31,00	31,00

Gr.Prod. 504

Alfombrilla anti-tatiga ergonómica

modelo con burbuja

Modelo:

- alfombrilla negra cerrada con superficie con burbujas
- aplicable como alfombrilla individual o como pieza central y final en longitudes combinables
- a través de la cola de milano se puede alcanzar la longitud deseada con una anchura de 600 mm
- Alfombrillas individuales con contorno biselado para un acceso seguro, pieza central y final en 3 lados
- resistente a temperaturas de -20° a + 160° C
- Altura de alfombrilla de 14 mm

Ventaja:

- la superficie con botones estimula constantemente la circulación y reduce con ello la aparición de cansancio al estar de pie durante periodos prolongados
- organización sin dificultades de líneas de producción a través de la cola de milano

Ref. 400-430 de caucho natural, para zonas de aplicación secas y uso normal, como p. ej. en bancos de trabajo, ámbitos de laboratorios de montaje, mesas de empaquetado, puestos de control.

Ref. 500-530 de caucho de nitrilo, resistente a la mayoría de sustancias químicas, grasas y aceites.

Ejemplos de aplicación:

① Alfombrilla individual ② Dos extremos

② Dos extremos a izquierda y derecha. Se pueden utilizar piezas intermedias ③ hasta alcanzar la dimensión deseada.



Dimensiones Longitud x Anchura		900 x 600	1200 x 900	900 x 600	
Modelo		Alfombrilla individual	Alfombrilla individual	Pieza central	Pieza final
Colores		negro	negro	negro	negro
50225	Caucho natural	Ref. 400	410	420	430
Precio/unidad	€	46,40	67,00	46,40	46,40
50225	Caucho de nitrilo	Ref. 500	510	520	530
Precio/unidad	€	81,00	102,00	81,00	81,00

Gr.Prod. 504

Alfombra anti-tatiga ergonómica de poliuretano- piroretardante, modelo con burbuja

Aplicación:

- para zonas de trabajo industriales

Modelo:

- alfombra negra cerrada con superficie con burbujas de poliuretano robusto
- contorno de extremos biselado para un acceso seguro
- **Clase de protección contra incendios B1 según DIN 4102**
- buena resistencia a aceites y grasas
- resistente a temperaturas de -20° a + 60° C
- Altura de alfombra de 15 mm

Ventaja:

- relaja la musculatura de la espalda y piernas al estar de pie durante tiempo prolongado
- la superficie con botones estimula constantemente la circulación

Suministrable a petición:

- Medidas especiales



Dimensiones Longitud x Anchura		900 x 600	1200 x 900
Colores		negro	negro
50225	Ref.	600	610
Precio/unidad	€	(143,66)	(294,29)

Gr.Prod. 504

Esterilla de madera de seguridad

Modelo: de tiras de madera de haya estables, estriadas, conectadas con un cable de acero. A prueba de pisadas y antideslizante mediante los pies de goma elásticos.

Resistente contra aceites, ácidos y virutas incandescentes

Altura de la parrilla: 35 mm

Peso: aprox. 13 kg/m²

Suministrable sin o con cuña de rampa de 2 ó 3 lados.

Para la limpieza de los suelos, plegar simplemente la esterilla de madera.

Aplicación: indicado para zonas de trabajo secas y puestos de trabajo industriales, especialmente aplicable delante de máquinas de herramientas, máquinas CNC, bancos de trabajo.

Ventaja: relajante para la musculatura de las piernas y la espalda gracias de la capa de caucho, actúa de forma estimulante de la productividad y la salud para los trabajadores en la máquina. La esterilla de madera garantiza una posición de pie segura y protege los suelos industriales de alta calidad.



Ref. 310-340



Dimensiones L x An		1500 x 800	2000 x 800	1500 x 1000	2000 x 1000
50229 sin cuña de rampa	Ref.	310	320	330	340
Precio/unidad	€	(208,89)	(276,67)	(244,44)	(326,67)
50229 con cuña de rampa de 2 caras	Ref.	312	322	332	342
Precio/unidad	€	(237,78)	(306,67)	(282,22)	(362,22)
50229 con cuña de rampa de 3 caras	Ref.	313	323	333	343
Precio/unidad	€	(264,44)	(344,44)	(308,89)	(400,00)

➡ **Otras dimensiones y modelos - o modelos especiales -bajo solicitud.**

☎ **Línea de asistencia técnica 0034 93 5799250**

Gr.Prod. 504

Pedestal móvil de plástico irrompible

DIN EN 14183

Modelo: "Miniescalera" transportable, segura y antideslizante. Estrado de dos peldaños, redondo sin ángulos. Se desliza fácilmente sobre tres 3 ruedas, que con el peso del cuerpo se hunden en el bastidor. Certificado BG y TÜV según DIN EN 14183.

Pintura: RAL 7035, gris claro.



Ø arriba/abajo		440/290
Altura cargado/descargado		425/430
Capacidad de carga		150
50260	Ref.	005
Precio/unidad	€	43,40

➡ **Otros colores bajo demanda.**

Gr.Prod. 505

Escaleras de seguridad, plegables de aluminio

Modelo: mediante peldaños anchos (360 mm) e indicada para un trabajo libre con ambas manos. Superficies de pisada revestidas con placas de caucho acanaladas, para una posición antideslizante. Plegable de forma sencilla en un formato plano que permite ahorrar espacio.



Peldaños Profundidad/Anchura		230/360			
Anchura de soporte en pie de apoyo		480	550	570	590
Altura de soporte		460	690	920	1150
Número de peldaños		2	3	4	5
50260	Ref.	020	030	-	-
Precio/unidad	€	146,24	206,38	-	-
50260	Ref.	-	032	042	044
Precio/unidad	€	-	256,00	321,28	417,02

Gr.Prod. 504



Ref. 032

ZARGES rígida Escalera de Aluminio, para máquinas

DIN EN 131-1, BGV D 36 y DIN EN 14183

Modelo:

- construcción con tubos soldados, pedestal de trabajo estable y ligero
- Peldaños de 200 mm de profundidad de chapas de aluminio estriadas
- superficie superior de pisada 577 x 350 mm



Número de peldaños, incluida plataforma	1	2	3	4	5
Altura del estrado	0,20	0,40	0,60	0,80	1,00
Altura de trabajo aproximadamente m	2,20	2,40	2,60	2,80	3,00
Superficie base	0,40 x 0,58	0,61 x 0,64	0,85 x 0,66	1,08 x 0,68	1,35 x 0,73
Peso	3,0	5,5	7,8	10,1	13,5
50260	Ref.	401	402	403	404
Precio/unidad	€	(98,81)	(183,33)	(254,76)	(326,19)

Gr.Prod. 589



Ref. 403

ZARGES transitable por un lado Escalera de tijera con peldaños

BGV D 36 y DIN EN 131-1

Modelo:

- Escalones patentados, 80 mm de profundidad
- Peldaños y largueros de perfil extruido de aluminio
- Conexión de larguero de escalones mediante enfaldillado de calidad altamente resistente
- Bandeja portaobjetos práctica para piezas pequeñas y herramientas de aluminio
- Plataforma estándar de perfil extruido de aluminio para una posición más segura y cómoda
- Patas de plástico intercambiables de 2 componentes para una posición antideslizante y un asiento firme en el larguero
- Seguro de apertura mediante una correa de perlón altamente resistente a partir del 5º escalón



Escalón en sección transversal



Número de peldaños, incluida plataforma	3	4	5	6	7	8	10
Longitud de escalera	1,44	1,72	2,00	2,28	2,56	2,84	3,40
Altura de plataforma	0,76	1,02	1,29	1,55	1,81	2,08	2,59
Altura de trabajo aproximadamente m	2,75	3,00	3,30	3,55	3,80	4,10	4,60
Altura del larguero parte de elevación/apoyo	68/50	68/50	68/50	68/50	68/50	68/58	68/58
Peso	7,1	8,3	9,2	10,1	10,9	11,6	13,1
50260	Ref.	303	304	305	306	307	310
Precio/unidad	€	(150,00)	(178,57)	(191,67)	(226,19)	(289,29)	(382,14)

Gr.Prod. 589



➡ Modelos transportables o con patas de escalera conductoras de la electricidad bajo demanda. Solicite nuestro prospecto con el programa completo de escaleras.

☎ Línea de asistencia técnica 0034 93 5799250

BGV D 36 y DIN EN 131-1



Escalera de tijera

ZARGES transitable a ambos lados

Modelo:

- Escalones patentados, 80 mm de profundidad
- Peldaños y largueros de perfiles extruídos de aluminio
- Conexión de larguero de escalones mediante enfaldillado de calidad altamente resistente
- Patas de plástico intercambiables de 2 componentes para una posición antideslizante y un asiento firme en el larguero
- Seguro de apertura mediante una correa de perlón

Número de peldaños	2 x 3	2 x 4	2 x 5	2 x 6	2 x 7	2 x 8	2 x 10	2 x 12
Longitud de escalera	0,85	1,13	1,41	1,69	1,97	2,25	2,85	3,45
Altura de trabajo aproximadamente m	2,50	2,80	3,05	3,35	3,65	3,90	4,45	5,05
Ancho exterior inferior	0,44	0,47	0,50	0,53	0,56	0,59	0,68	0,80
Altura de larguero	68	68	68	68	68	68	68	68
Peso	5,0	6,5	8,0	8,6	9,1	10,3	14,0	16,8
50260	Ref. 323	324	325	326	327	328	330	332
Precio/unidad	€ (134,52)	(169,05)	(198,81)	(246,43)	(283,33)	(340,48)	(413,10)	(483,33)

➔ Bajo demanda, modelo transportable, modelo antimagnético o patas de baldosa derivadoras de la electricidad. Gr.Prod. 589

☎ Línea de asistencia técnica 0034 93 5799250



Escalera de pared de listones

BGV D 36 y DIN EN 131-1

Modelo:

- Ancho exterior: 350 mm
- Travesaño cuadrado de 30 mm de profundidad
- Listones y largueros de perfiles extruídos de aluminio para una máxima estabilidad
- Unión de larguero de listones mediante un enfaldillado de calidad altamente resistente
- Patas de plástico intercambiables de 2 componentes para una posición antideslizante y un asiento firme en el larguero



Número de listones	8	10	12	14
Longitud de escalera	2,49	3,05	3,61	4,17
Altura de trabajo aproximadamente m	3,60	4,10	4,70	5,30
Altura de larguero	58	58	58	62
Peso	4,4	5,3	6,2	7,2
50260	Ref. 338	340	342	344
Precio/unidad	€ (95,24)	(115,48)	(134,52)	(161,90)

➔ Disponible bajo demanda como escalera de estantería. Disponible contra suplemento con patas de escalera conductoras de la electricidad. Gr.Prod. 589

☎ Línea de asistencia técnica 0034 93 5799250



 **Escalones multiusos, 3 piezas**

BGV D 36 y DIN EN 131-1

Modelo:

- Largueros de perfiles extruídos de aluminio para una máxima estabilidad
- Unión de larguero de listones mediante un enfaldillado de calidad altamente resistente
- Escalón superior con gancho conectable y protección de elevación
- Seguro de apertura mediante una correa de perlón con cubrejunta cosida
- Patas de plástico intercambiables de 2 componentes para una posición antideslizante y un asiento firme en el larguero
- La protección de levantamiento y las chapas de guía son sustituibles
- Los listones acanalados con superficie de pisada más ancha y larguero transversal garantizan una alta seguridad
- Unión estable fija con alta comodidad de manejo y seguridad de transporte



Una escalera, seis funciones



Número de listones	3 x 8	3 x 10	3 x 12
Longitud extendida (como escalera de pared de 3 piezas) altura de trabajo máx.	5,80	6,90	8,60
Longitud como escalera de pared de 2 piezas y escalera de tijera con pieza insertable	4,10	4,95	6,10
Longitud de las piezas de la escalera (también escalera de tijera o pieza insertable)	2,45	3,00	3,55
Altura de larguero	73	73	98
Travesaños transversales	0,80	0,90	1,00
Peso	17,5	23,3	29,1
50260	Ref. 368	370	372
Precio/unidad	€ (465,48)	(592,86)	(690,48)

Gr.Prod. 589

 **Escalera con descansillos, transportable**
transitable a un lado y a ambos lados

BGV D 36 y BGI 637

Modelo:

- Peldaños de metal ligero con una profundidad de 200 mm, distancia entre peldaños 240 mm, inclinación 60°
- Plataforma de metal ligero espaciosa 600 x 800 mm
- Barandilla de plataforma, 1,00 m de altura, completa con listones de pie-rodilla
- 4 ruedas pivotantes con resortes Ø 125 mm
- Capacidad de carga máx. 150 kg



Ref. 253 - 258 transitable de un lado

Ref. 263 - 268 transitable a ambos lados

Suministro: El envío se realiza desmontado en componentes fáciles de montar.

Número de peldaños, incluida plataforma	3	4	5	6	7	8
Altura del estrado sin barandilla	0,72	0,96	1,20	1,44	1,68	1,92
Base transitable de un lado	0,81 x 1,26	0,88 x 1,46	0,95 x 1,64	1,02 x 1,82	1,09 x 2,00	1,16 x 2,18
Base transitable a ambos lados	0,81 x 1,52	0,88 x 1,80	0,95 x 2,07	1,02 x 2,35	1,09 x 2,63	1,16 x 2,91
50260 transitable por un lado	Ref. 253	254	255	256	257	258
Precio/unidad	€ (742,86)	(780,95)	(822,62)	(865,48)	(907,14)	(963,10)
50260 transitable a ambos lados	Ref. 263	264	265	266	267	268
Precio/unidad	€ (780,95)	(822,62)	(907,14)	(977,38)	(1061,90)	(1146,43)

Gr.Prod. 589



Ref. 264

➔ Modelo con rejilla de acero bajo demanda.
Equipamiento adicional recomendado: Fijar un pasamanos en el ascenso, opcionalmente a la derecha o a la izquierda, bajo demanda.

Desde una altura de 1 m o 5 peldaños debe utilizarse obligatoriamente el pasamanos para subir. Suministrable bajo demanda.

 Línea de asistencia técnica 0034 93 5799250

Caballote portapolea Combi, plegable

Modelo: Soporte de material con construcción de 2 pies, rodillo portante galvanizado Ø 60 mm y regleta de bolas abatible en altura con 8 bolas de acero Ø 15 mm para un movimiento en todos los sentidos. Regulable en altura de forma continua.

Capacidad de carga		200
Anchura de ruedas		350
Ajuste en altura		758-1197
Peso		12
50261	Ref.	300
Precio/unidad	€	133,33

Gr.Prod. 504



Pies ajustables

Soporte de base de material

Modelo: Construcción estable con base fija, regulable en altura de forma continua, Tubos de acero galvanizado Ø 50 mm con topes laterales.

Capacidad de carga		600
Anchura de ruedas		400
Ajuste en altura		680-1200
Peso		12,5
50261	Ref.	305
Precio/unidad	€	171,13

Gr.Prod. 504



Sortimo Caballetes portapolea Rolliboy

Modelo: Construcción soldada robusta con 5 pies estables para una posición segura. Regulable en altura de forma continua mediante tornillo o palanca de sujeción. Tubo de acero revestido de plástico para materiales largos y planos.

Capacidad de carga		600	
Anchura de ruedas		200	400
Ajuste en altura		440-690	675-1150
Peso		8	10,7
50261	Ref.	310	320
Precio/unidad	€	263,92	238,00

➡ Otros modelos según demanda.

☎ Línea de asistencia técnica 0034 93 5799250

Gr.Prod. 504



Ref. 320



Soporte de material

Modelo: Soportes de material robustos, regulables en altura de forma continua con base firme. Soporte de material con dos bolas de acero cromado para la circulación suave del material en todos los sentidos.

Aplicación: ideal para roscar y soldar de forma directa e indirecta. Especialmente indicado para tubos y material redondo.

Capacidad de carga para material redondo		500
Ajuste en altura		6-115 (hasta 4")
Peso		680-1200
50261	Ref.	400
Precio/unidad	€	130,00

Gr.Prod. 504



GKS® Elevador mecánico hidráulico

Aplicación: para el transporte sin problemas y seguro de máquinas y cargas pesadas.

Modelo:

- Construcción estable soldada de acero
- Piezas mecánicas interiores de material inoxidable
- Válvula de seguridad de 520 bar para protección frente a sobrecarga
- Altura de ataque baja, desde 15 mm
- Patas con seguro de posición, giratorias, que impiden el vuelco
- palanca de bomba manejable, basculante 180°
- Manilla en cruz manejable para vaciado sensible de la carga pesada
- Cierre rápido para la conexión de bombas hidráulicas
- Ruedas con neumáticos de caucho macizo
- Mecanismo de enganche de seguridad para eclipses de fundición de precisión.



Ref. 425

Ref. 430

Capacidad de carga	5 t	10 t
Altura de elevación	140	160
Carga a elevar: Capacidad de ajuste	3x	4x
Altura de fijación mín..	15	20
Altura de fijación máx.	145	175
Plancha de cabeza, Tamaño	60 x 68	80 x 72
Altura de ataque	255	310
L x An x Al	260 x 210 x 255	320 x 240 x 310
Peso aprox. kg	21	32
50261 Ref.	425	430
Precio/unidad €	(1133,33)	(1693,33)

➔ Otros aparatos elevadores hasta 30 toneladas bajo demanda. Gr.Prod. 509

Todos los aparatos elevadores se suministran también niquelados con suplemento.

 Línea de asistencia técnica 0034 93 5799250

GKS® Chasis de transporte

Modelo:

- construcción soldada de acero muy estable, sin deformación
- Rueda GKS-alperfekt® con núcleo de aluminio y revestimiento de poliamida, fácilmente dirigible, cuidadosa con el suelo, baja resistencia de rodadura
- alta estabilidad gracias a los estuches cerrados
- Superficies de apoyo con caucho perfilado antideslizante
- **Chasis de transporte, dirigible** con biela de guía y plato giratorio con cojinete axial, basculante 180°.

Aplicación: todos los chasis ajustables y dirigibles se pueden combinar entre sí y son adecuados para el transporte seguro de pesos de hasta 200 t.

Ventaja:

- Mayor comodidad en el manejo
- El material garantiza la máxima resistencia contra roturas y mantiene su forma estable, sin deformación incluso con un uso de muchos años
- 3 años de garantía para la brida de fundición con una seguridad 1,9 veces superior



Ref. 475

Ref. 490

Ref. 505

Ref. 480

Ref. 495

Ref. 510



Ejemplo de aplicación

Capacidad de carga	Chasis con ruedas	3 t		6 t		12 t	
		dirigible	ajustable	dirigible	ajustable	dirigible	ajustable
Ruedas de carga: Cantidad/Altura de la instalación	unidad/mm	4/110	4/110	8/110	8/110	16/110	16/110
Superficie de apoyo por chasis		Ø 170	150 x 150	Ø 170	200 x 220	Ø 170	200 x 407
Vástago de distancia, zona ajustable		-	300-1000	-	640-1030	-	1014-1430
Biela de guía, Longitud		950	-	1080	-	1080	-
Chasis con ruedas, Longitud x Anchura		270 x 230	-	610 x 520	-	1030 x 620	-
Peso aprox. kg		12	15	41	30	80	52
50261 Ref.		480	475	495	490	510	505
Precio/unidad €		(405,33)	(346,67)	(1013,33)	(720,00)	(1586,67)	(1105,26)
Capacidad de carga total		6 t		12 t		24 t	
50261 Juego de 6 piezas (dirigible + ajustable) Ref.		485		500		515	
Precio/juego €		(750,00)		(1732,00)		(2693,33)	

➔ Los chasis ajustables sólo se pueden utilizar con vástagos de distancia por motivos de seguridad.

Otros vehículos de transporte hasta 200 toneladas o soluciones especiales bajo demanda.

Todos los chasis se suministran también niquelados con suplemento.

 Línea de asistencia técnica 0034 93 5799250

Gr.Prod. 509

Transpaleta de horquilla

Capacidad de carga 2.000 kg

Modelo:

- mando de control de seguridad con las funciones: Elevar – avanzar– bajar
- sistema hidráulico con poca necesidad de mantenimiento con pistones con cromado duro y seguro contra sobrecarga
- descenso sensible de la carga con velocidad de descenso regulable
- las ruedas de poliuretano de marcha suave facilitan el trabajo, resistencia de rodado extremadamente baja

Pintura: RAL 5012 azul luminoso, con recubrimiento de polvo

Suministro: montado, incluye instrucciones de uso

Capacidad de carga		2000
Longitud de horquilla		1150
Anchura de brazo de horquilla		150
Distancia exterior de horquilla		520
Rango de carrera		75-200
Ruedas de la horquilla		Tandem PU
ruedas directrices/Ø		PU/160
50262	Ref.	350
Precio/unidad	€	(366,18)

Gr.Prod. 586



Transpaleta de horquilla

Capacidad de carga 2500/3000 kg

Modelo:

- Modelo industrial, unión rígida y robusta
- En el mando de control de seguridad con empuñadura engomada, en el mango se concentran todas las funciones de manejo: elevar–avanzar–bajar
- sistema hidráulico con poca necesidad de mantenimiento con pistones con cromado duro y seguro contra sobrecarga
- descenso sensible de la carga con velocidad de descenso regulable
- ruedas adicionales de entrada y salida para la recepción lateral sin problemas de plataformas
- las ruedas de poliuretano de marcha suave facilitan el trabajo, resistencia de rodado extremadamente baja
- todas las articulaciones están equipadas con racor de engrase

Aplicación:

- para el transporte profesional de productos sobre plataformas bajo condiciones difíciles, incluso en ligera pendiente hacia arriba o abajo.

Suministro: montado, incluye instrucciones de uso

Pintura: RAL 5012 azul luminoso, con recubrimiento de polvo

Ref. 375 y 385 con freno de marcha y de estacionamiento

Capacidad de carga		2500	3000
Longitud de horquilla		1150	1150
Anchura de brazo de horquilla		160	160
Distancia exterior de horquilla		520	540
Rango de carrera		85-200	85-200
Ruedas de la horquilla		Tandem PU	Tandem PU
ruedas directrices/Ø		PU/200	PU/200
50262	Ref.	370	380
Precio/unidad	€	(380,25)	(580,00)
50262 con freno de marcha y de estacionamiento	Ref.	375	385
Precio/unidad	€	(571,43)	(790,00)

Gr.Prod. 504



Ref. 380



Modelo con freno de marcha y de estacionamiento

➔ Transpaleta de horquilla en tamaños, longitudes y anchuras especiales suministrables bajo solicitud.

También producimos necesidades especiales exclusivas para usted – consulte con nosotros.

☎ **Línea directa de servicio técnico 0034 93 5799250**

Transpaleta de horquilla con 800 mm de longitud de horquilla

Capacidad de carga 2.000 kg

Modelo:

- Modelo industrial, unión rígida y robusta
- En el mando de control de seguridad se concentran todas las funciones de manejo:
Elevador - avanzar - bajar
- sistema hidráulico con poca necesidad de mantenimiento con pistones con cromado duro y seguro contra sobrecarga
- descenso sensible de la carga con velocidad de descenso regulable
- las ruedas de poliuretano de marcha suave facilitan el trabajo, resistencia de rodado extremadamente baja

Aplicación:

- para el transporte profesional de productos paletizados y paletas especiales

Suministro: montado, incluye instrucciones de uso

Pintura: RAL 5012 azul luminoso, con recubrimiento de polvo



Capacidad de carga		2000
Longitud de horquilla		800
Anchura de brazo de horquilla		160
Distancia exterior de horquilla		520
Rango de carrera		75-200
Ruedas de la horquilla		PU sencillo
ruedas directrices/Ø		PU/160
50262	Ref.	360
Precio/unidad	€	(366,67)

➔ Transpaleta de horquilla en tamaños, longitudes y anchuras especiales suministrables bajo solicitud. Gr.Prod. 504

También producimos necesidades especiales exclusivas para usted - consulte con nosotros.

☎ **Línea directa de servicio técnico 0034 93 5799250**

Transpaleta de horquilla con báscula / con báscula e impresora

Capacidad de carga 2.000 kg

Modelo transpaleta de horquilla:

- Modelo industrial, unión rígida y robusta
- En el mando de control de seguridad se concentran todas las funciones de manejo:
Elevador - avanzar - bajar
- sistema hidráulico con poca necesidad de mantenimiento con pistones con cromado duro y seguro contra sobrecarga
- descenso sensible de la carga con velocidad de descenso regulable
- ruedas de horquilla de poliuretano que facilitan el trabajo

Ref. 400 modelo con dispositivo de giro:

- manejo sencillo, teclas de mando grandes, teclado de lámina protegido contra el polvo y el agua, no dependiente de red
- Rango de medida: 0-2000 kg, valor de división 1 kg
- 4 sensores de pesado DMS, clase de protección IP66
- sin determinación de tara, pero se suministra en modelo tarado bajo solicitud
- Signo menos, posición a cero, conmutación bruto/neto, indicación batería baja, función de autocomprobación automática
- Pantalla LCD de 6 posiciones, 25 mm de altura con símbolos de estado, segura y protegida en carcasa completa de acero
- manejo y lectura sencilla
- determinación de tara al 100%, también con tara múltiple
- Límite de error: 0,03 % del valor límite de la gama de medición
- completo, con batería y cargador (230 V/50 Hz) - 56 h. de funcionamiento con una carga - El proceso de carga dura hasta 10 horas, según nivel de descarga

Ref. 410 Modelo similar a ref. 400 con:

- impresora de termotransferencia integrada
- mando de control de seguridad con mango engomado
- Dispositivo de giro protegido contra el polvo y salpicaduras de agua (según IP65)
- Función de cantidad y suma
- Pantalla LCD grande con cinco cifras, todas las teclas con función clic, para el trabajo con guantes
- 1 rollo de papel térmico para impresora incluido en el volumen de suministro
- Funcionamiento a pilas con 4 pilas AA Mignon LR6 1,5 V (no incluidas en el volumen de suministro)

Ventaja:

- Transporte y giro en una sola operación
- sin tramos de transporte innecesarios hacia la báscula
- móvil, se puede colocar en cualquier parte

Suministro: montado, incluye cargador (en ref. 400) e instrucciones de uso

Pintura: RAL 5012 azul luminoso, con recubrimiento de polvo



Ref. 400



Ref. 410
Pantalla LCD e impresora

Capacidad de carga		2000	2000
Longitud de horquilla		1150	1150
Anchura de brazo de horquilla		160	160
Distancia exterior de horquilla		550	570
Rango de carrera		85-200	85-200
Ruedas de la horquilla		Tandem PU	Tandem PU
ruedas directrices/Ø		Aluminio-goma/180	Aluminio-goma/180
Peso		110	110
50262	Ref.	400	410
Precio/unidad	€	(2279,07)	(2951,22)

➔ Pilas AA Mignon véase núm. 56815 021 o BATERÍA 56815 122 página 56/24

Gr.Prod. 504

Transpaleta de tijera

Capacidad de carga 1.000 kg

Modelo:

- construcción de unión rígida, posición segura incluso con carga completa
- con función de elevación rápida: elevación rápida para cargas de hasta 250 kg
- mando de control de seguridad con 3 funciones: Elevar – elevación rápida– bajar
- Sistema hidráulico con válvula de seguridad
- Bomba hidráulica con mástil telescópico de 3 niveles
- descenso manual sin niveles a través del mango de maniobra
- el carro elevador de tijera alcanza una altura de avance de hasta 200 mm

Aplicación:

- para el transporte y elevación de productos paletizados en alturas de trabajo flexibles en producción, montaje y expedición

Suministro: montado, incluye instrucciones de uso

Pintura: RAL 5012 azul luminoso, con recubrimiento de polvo

Suministrable a petición:

- modelo eléctrico



Capacidad de carga		1000
Longitud de horquilla		1170
Anchura de brazo de horquilla		160
Distancia exterior de horquilla		540
Rango de carrera		80-800
Ruedas de la horquilla		PU
ruedas directrices/Ø		PU/200
50262	Ref.	450
Precio/unidad	€	(912,09)

Gr.Prod. 504

Carro elevador de gran alcance

Capacidad de carga 1.000 kg

Modelo:

- construcción de perfil de acero estable soldada, de unión rígida
- posición segura incluso con carga completa
- elevación hidráulica a través de horquilla
- función de elevación rápida para cargas de hasta 200 kg
- descenso manual sin niveles regulable a través del mango
- mando de control de seguridad con mango engomado
- Sistema hidráulico con válvula de seguridad
- pistón de presión con cromado duro
- con rejilla protectora contra caída de objetos y que favorece la visibilidad frontal sin obstáculos
- rodillos de poliuretano de avance silencioso que facilitan el trabajo
- 2 ruedas de dirección con bloqueo, para un maniobraje óptimo incluso en espacios reducidos
- todas las carretillas elevadoras cumplen tanto la normativa vigente en materia de prevención de riesgos laborales BGV-D27, como la normativa europea

Pintura: RAL 5012 azul luminoso, con recubrimiento de polvo

Aplicación:

- carretilla elevadora de accionamiento manual hidráulico para elevar y mover productos sobre plataformas

Suministro: montado, incluye instrucciones de uso, listo para el uso

Suministrable a petición:

- modelo eléctrico



Rango de carrera	90-1200	90-1600	90-2500
Capacidad de carga	1000	1000	1000
Altura de elevación por activación de pedal	21	21	18
Altura total rodada (altura de movimiento)	1730	1980	1860
Altura total en avance máx.	1730	2007	3000
Anchura total	740	740	840
Longitud de horquilla	1150	1150	1150
Anchura de brazo de horquilla	160	160	160
Distancia exterior de horquilla	560	560	560
Ruedas de la horquilla	Tandem PU	Tandem PU	Tandem PU
ruedas directrices/Ø	PU/150	PU/150	PU/150
Peso	200	230	325
50262	Ref.	500	510
Precio/unidad	€	(1540,23)	(1629,21)

Gr.Prod. 504

Apilador de columna eléctrica

Capacidad de carga 1200 kg/altura de elevación de 2500, 2900, 3500 mm

Aplicación:

- adecuada para el uso en tramos largos, donde un accionamiento de avance eléctrico supone grandes ventajas
- el aparato ideal para entornos semiprofesionales de almacenamiento en el interior

Modelo:

- construcción de cuadro y mástil de unión rígida, soldaduras robóticas, señal verde, con recubrimiento pulverizado
- con accionamiento de elevación y marcha eléctrico
- Velocidad de avance regulable sin niveles, proceso de elevación y descenso preciso
- Columna de chapa de acero, botón de seguridad y señal en en cabezal de horquilla
- Empuñadura multifunción con botones grandes para dirección y velocidad
- con batería y cargador integrado (24 V/20 A)
- con indicador de descarga de batería. El sistema de carga de batería está equipado de modo que se bloquea el movimiento de elevación hasta la descarga total de la batería, pero es posible avanzar hasta la siguiente estación de carga.
- carcasa de plástico fácil de retirar, para un acceso y mantenimiento sencillo
- con puntas de avance, horquillas según norma de plataforma
- Ángulo de dirección es de 180° - la construcciones compacta garantiza una operación manejable y rápida, incluso con carga completa
- alta seguridad basculante gracias al apoyo en cinco puntos
- Ruedas/lantas: 1 rueda de accionamiento de goma de Ø 240 mm, 2 ruedas de apoyo de poliuretano de Ø 150 mm, 2 rodillos de carga de poliuretano de Ø 82 mm

Suministro: incluye batería, cargador e instrucciones de uso, listo para el uso

Suministrable a petición:

- otros modelos y dimensiones especiales
- batería eficaz y libre de mantenimiento, para mayores tiempos de conducción
- Horquilla multifunción con dos elementos de mando separados para función de elevación



Modelo	GX12/25	GX12/29	GX12/35
Altura de elevación	2500	2900	3500
Capacidad de carga	1200	1200	1200
Brazos de horquilla longitud x anchura	1150/150	1150/150	1150/150
Dimensiones totales Longitud x Anchura	1825 x 850	1825 x 850	1825 x 850
Altura constructiva, bajado/subido	1780/2985	1980/3385	2250/3915
Radio de viraje	1460	1460	1460
Carrera libre	-	-	80
Tensión/capacidad máx.	24/92	24/92	24/92
velocidad de avance con/sin carga	4,0/5,0	4,0/5,0	4,0/5,0
velocidad de elevación con/sin carga	0,07/0,10	0,07/0,10	0,07/0,10
inclinación máx. posible con/sin carga	% 5/10	5/10	5/10
Motor de avance/elevador	0,7/2,2	0,7/2,2	0,7/2,2
Peso con batería	490	505	540
50262	Ref. 625	Ref. 629	Ref. 635
Precio/unidad	€ (9133,80)	(9304,23)	(9804,23)

Gr.Prod. 504

Mesa elevadora de tijera

transportables

Modelo:

- para cargas de 150 kg a 800 kg, alturas de elevación de 740 mm a 1000 mm
- construcción estable
- Mango de manejo, regulación de altura sin niveles
- Funcionamiento de avance a través de pedal
- Bomba hidráulica de acero altamente resistente
- 2 ruedas de dirección con bloqueo, 2 ruedas de eje
- Ruedas de poliuretano (PU) para un avance sencillo y silencioso
- Válvula de sobrepresión para mayor duración de la bomba

Aplicación:

- elevar, bajar y transportar con un aparato
- para uso como mesa auxiliar regulable en puestos de montaje
- carro ideal para taller y como carro auxiliar con múltiples aplicaciones en el sector artesanal e industrial

Pintura: RAL 5012 azul luminoso, con recubrimiento de polvo

Suministrable a petición:

- modelo eléctrico



Ref. 900

Ref. 910

Rango de carrera	225-740	340-900	420-1000
Capacidad de carga	150	500	800
Plataforma L x A x A	740 x 450 x 35	855 x 500 x 50	1000 x 515 x 55
RuedaØ	100	125	150
Peso	46	87	115
50262	Ref. 900	Ref. 910	Ref. 920
Precio/unidad	€ (469,33)	(521,35)	(655,56)

Gr.Prod. 504

Mesas elevadoras de tijera, forma plana, tipo F-CE y FE

- Rebaje de plataforma en forma de E para la carga con carros elevadores de horquillas y carretillas (tipo FE) convencionales para plataformas y jaulas de transporte
- Libertad de movimiento de pies, ya que no existen ningún bastidor de suelo obstaculizador
- Seguridad y modo de construcción conforme a la DiN EN 1570 y UVV/VBG 14
- distinguido con el sello de calidad de Aktion Gesunder Rücken
- Grupo compacto transportable (bomba de rueda dentada) suministrable alternativamente en 230 V o 400 V
- Modo de construcción estable, 6 mm de chapa de plataforma, tijeras de acero macizo, sin mantenimiento
- Sin grupo eléctrico en la mesa elevadora, ya que existe una barra de contacto de protección del pie accionada exclusivamente de forma hidráulica
- todas las mesas son de marcha axial (sin carga) (2 ruedas fijas y 2 ruedas pivotantes)



Serie constructiva F-CE con plataforma cerrada



Serie constructiva FE con plataforma rebajada

Modelo	F-CE				FE	
	300	500	1000	1500	600	1200
Capacidad de carga	300	500	1000	1500	600	1200
Altura del gato elevador	70	70	80	90	80	80
Altura de elevación	750	750	750	750	750	750
Tiempo de elevación	20	20	25	25	20	25
Longitud	1450	1450	1450	1450	1300	1300
Anchura	900	900	900	900	910	910
Peso	200	200	250	330	200	250
77172	Ref. 003	005	010	015	050	060
Precio/unidad	€ (4584,62)	(4843,75)	(5812,50)	(6781,25)	(5354,84)	(6641,94)
Cuña de rampa		400		600	-	-
77172	Ref. 104			106	-	-
Precio/unidad	€	(330,65)		(522,58)	-	-

➡ Otros modelos de mesa de tijera bajo demanda.
☎ Línea de asistencia técnica 0034 93 5799250

Gr.Prod. 773

Mesas elevadoras de tijera

Colocación libre en el suelo. Todos los aparatos con aceite biológico.

Múltiples posibilidades de aplicación como:

- Elevar y bajar material sin niveles
- Contenido de la máquina del mismo nivel
- Montaje en instalaciones de transporte, etc.

Tensión de trabajo: 400 V, 50 Hz

Tensión de mando: 230 V, 50 Hz

Pintura: RAL 5015

Manejo:

Elevación - Descenso (hombre muerto) mediante pulsador manual con parada de emergencia y cable de control de 3 m de largo.

Las mesas elevadoras se suministran montadas llave en listas para conectar. (Modelo de fosa bajo demanda)



Modelo	1-8-1	1-10-8	1-13-10	1-16-18
Capacidad de carga máx.	1000	1000	1000	1000
Plataforma Longitud x Anchura	1250 x 800	1700 x 1000	2000 x 1250	2500 x 1600
Altura del gato elevador	180	200	200	280
Carrera	800	1000	1300	1600
Altura de elevación	980	1200	1500	1880
Tiempo de elevación	17	14	18	34
Potencia	1,1	2,3	2,3	2,9
Peso	270	290	460	950
77172	Ref. 208	210	213	216
Precio/unidad	€ (4338,46)	(5246,15)	(6261,54)	(8553,85)

➡ Otros modelos de mesa de tijera bajo demanda.
☎ Línea de asistencia técnica 0034 93 5799250

Gr.Prod. 773

Plataforma de transporte con ruedas de caucho macizo

DIN EN 1757-3

Bastidor de acero con 4 ruedas directrices, 2 de ellas con freno de bloqueo, con cojinetes de bolas, Ø 125 x 38 mm, plancha MDF de gran resistencia con superficie recubierta.

Pintura: recubierto de polvo, RAL 5010, azul genciana

Superficie de carga		500 x 500
Altura de carga		172
Capacidad de carga		400
Peso		13
50267	Ref. 005	
Precio/unidad	€	146,84

➡ Otros modelos según demanda.

Gr.Prod. 504



Contenedor de caja de chapas, con cubeta basculable

Aplicación: Asistente imprescindible para la recogida y el transporte de residuos, mercancías a granel, virutas, piezas fabricadas en masa de todo tipo.

Modelo:

- Cubeta soldada impermeable al agua y al aceite de chapa de acero de 2 mm de grosor
- Bastidor basculante de serie con compartimentos de apilar integrados de chapa de acero de 3 mm
- Vaciado completo mediante volqueo manual de la cubeta, con chapa para estribo y protección a volqueo con parada automática
- fácilmente transportable con 2 ruedas fijas y 2 ruedas pivotantes de caucho macizo Ø 200x50 mm, cojinete de ruedas.
- Ambas ruedas pivotantes con freno de bloqueo, bloqueo de sentido y marcha.
- con rejilla y grifo de salida 1/2" para la separación respetuosa con el medio ambiente de sustancias y líquidos resistentes
- Pintura: recubierta de polvo, RAL 5012 azul luminoso

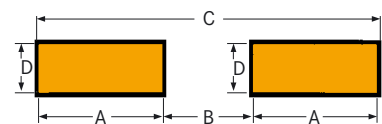

	Contenido Litros	Medida A mm	Medida B mm	Medida C mm	Medida D mm
	250	160	311	631	60
	400	160	436	756	60
	600	160	436	756	60
	1000	230	796	1256	60

Capacidad	250	400	600	1000
Dimensiones interiores de la cubeta Longitud x Anchura x Altura	1200 x 625 x 390	1150 x 750 x 590	1320 x 750 x 715	1320 x 1250 x 715
Dimensiones exteriores (Longitud x Anchura x Altura)	1340 x 680 x 800	1300 x 810 x 975	1450 x 810 x 1100	1450 x 1310 x 1100
Altura de los bordes de volcado	800	790	850	850
Capacidad de carga	600	600	600	600
Peso	63	70	89	120
50266	Ref. 100	110	120	130
Precio/unidad	€ (706,06)	(803,03)	(910,45)	(1151,52)

➔ Consulte otros modelos o soluciones especiales en forma, color o material (p. ej. acero inoxidable) - ¡Consúltenos! Gr.Prod. 504

 Línea de asistencia técnica 0034 93 5799250

Carretilla de mano con ruedas de caucho macizo

DIN EN 1757-3

Con tirador desmontable. Bastidor angular de acero, 2 ruedas fijas, 2 ruedas directrices de serie con 2 frenos de bloqueo, con cojinetes de bolas, Ø 125 x 38 mm, plancha MDF de gran resistencia con superficie recubierta. Pintura: recubierto de plástico, RAL 5010, azul genciana



Superficie de carga	600 x 500
Capacidad de carga	200
Peso	11
50267	Ref. 015
Precio/unidad	€ 145,00

Gr.Prod. 504

Carro de transporte con ruedas de caucho macizo

DIN EN 1757-3

apilable gracias a la pared frontal plegable, de este modo pueden almacenarse ahorrando mucho espacio.

Disposición ergonómica de las asas, a fin de garantizar una postura corporal correcta al empujar. Bastidor con 2 ruedas fijas con 2 frenos de bloqueo, 2 ruedas directrices, con cojinetes de bolas, Ø 180 x 50 mm, plancha MDF de gran resistencia con superficie recubierta.

Pintura: recubierto de plástico, RAL 5010, azul genciana



Superficie de carga	900 x 600
Capacidad de carga	400
Dimensiones exteriores Longitud x Anchura x Altura, abierto	1090 x 600 x 1040
Dimensiones exteriores Longitud x Anchura x Altura, plegado	980 x 600 x 420
Peso	22
50268	Ref. 150
Precio/unidad	€ 225,00

Gr.Prod. 504

Carro de transporte
con ruedas de caucho macizo

DIN EN 1757-3

Bastidor con 2 ruedas fijas, 2 ruedas directrices de serie con 2 frenos de bloqueo, con cojinete de bolas, Ø 200 x 50 mm, plancha de gran resistencia MDF con superficie recubierta.
Pintura: recubierto de plástico, RAL 5010, azul genciana



		1000 x 700	1200 x 800
Superficie de carga		270	270
Altura de carga		600	600
Capacidad de carga		1135 x 710 x 935	1335 x 810 x 935
Dimensiones exteriores Longitud x Anchura x Altura		34	39
Peso		Ref. 155	160
50268	Ref.		
Precio/unidad	€	200,00	215,19

Gr.Prod. 504

Carros-mesa
con ruedas de caucho macizo

DIN EN 1757-3

Bastidor con 2 ruedas fijas, 2 ruedas directrices de serie con 2 frenos de bloqueo, con cojinete de bolas, Ø 200 x 50 mm, 2 ó 3 plancha de gran resistencia MDF con superficie recubierta.
Pintura: recubierto de plástico, RAL 5010, azul genciana



Ref. 172-181 con 2 superficies de carga, fondos de pisos 280/900 mm
Ref. 182-187 con 3 superficies de carga, fondos de pisos 280/590/900 mm

		850 x 500	1000 x 700	1200 x 800
Superficie de carga		600	600	600
Capacidad de carga		970 x 520 x 900	1120 x 720 x 900	1320 x 820 x 900
Dimensiones exteriores Longitud x Anchura x Altura				
50268	con 2 superficies de carga	Ref. 172	176	181
Precio/unidad	€	293,67	317,50	336,71
50268	con 3 superficies de carga	Ref. 182	186	187
Precio/unidad	€	410,00	468,35	488,61

Gr.Prod. 504

Carro de estantes con rejilla
con ruedas de caucho macizo

DIN EN 1757-3

Modelo: Bastidor con 2 ruedas fijas, 2 ruedas directrices de serie con 2 frenos de bloqueo, con cojinete de bolas, Ø 200 x 50 mm, piezas de acero recubiertas de plástico de forma duradera, RAL 5010, azul genciana.

Equipamiento: con plataforma de carga y 3 fondos: Placa MDF de alta resistencia, superficie revestida de plástico. Ancho de malla de rejilla 100x50 mm

Alturas de pisos: Módulos de rejilla cada 100 mm. Los fondos de los pisos se enganchan en rejillas.

Suministro: incl. 3 fondos.

Ref. 195 y 205 fondos individuales, para ampliar el carro con fondos adicionales

		1000 x 700	1200 x 800
Superficie de carga		600	600
Capacidad de carga		80	80
Capacidad de carga por piso		1060 x 710 x 1850	1260 x 810 x 1850
Dimensiones exteriores Longitud x Anchura x Altura		60	78
Peso		Ref. 192	202
50268	Ref.		
Precio/unidad	€	(582,28)	(670,89)
50268	Fondo	Ref. 195	205
Precio/unidad	€	47,85	61,01

➡ Otros modelos según demanda.

Gr.Prod. 504



incl. 3 fondos

Carretilla de transporte

plegable

Modelo:

- Unión de plásticos especiales, aluminio y tubo de acero
- Seguro de transporte mediante cintas de sujeción
- Ruedas de polímero con rodamientos de bolas a prueba de accidentes Ø 200 x 40 mm



Ventaja:

- Disponibilidad inmediata de utilización con **un mango**, se giran simultáneamente la pala y las ruedas
- plegado, sólo **55 mm de grosor** - lo que permite conservarlo en cualquier lugar con un mínimo espacio



plegado



Ref. 060



Ref. 070

Modelo		Business	Business XL
Capacidad de carga		125	125
Pala, plegada		490 x 250	490 x 410
Altura total abierto		1030	1130
Altura total plegado		685	735
Dimensiones plegado		685 x 490 x 55	735 x 490 x 55
Peso		5,4	5,9
50270	Ref.	060	070
Precio/unidad	€	103,95	123,94

Gr.Prod. 504

Carretillas- manuales de transporte

Modelo: de tubo de acero con travesaños curvados, pala de 4 mm de grosor, todos los modelos con protección de rueda, asas de seguridad, ruedas de aire, Ø 260x85 mm con perfil rugosa, cojinete de rodillos y válvula automática.

Ref. 200 carro para cajas con carros de escalera, patines de plástico

Pintura: recubierto de plástico, RAL 9006, blanco aluminio.



Ref. 100



Ref. 110



Ref. 200

	200	250	
Capacidad de carga	1100	1100	1300
Altura total	515	560	505
Anchura total	350	400	300
Anchura del marco	350 x 170	400 x 160	300 x 260
Anchura/profundidad de pala	9	10	12,6
Peso			
50270	Ref.	100	200
Precio/unidad	€	(105,19)	(146,84)

➔ Carros con brida de acero véase Núm. 54005 005-010 página 54/0

Otros modelos, asesoría e información bajo demanda.

☎ Línea de asistencia técnica 0034 93 5799250

Gr.Prod. 504



Armario para ordenadores para pantallas planas para puestos de trabajo

Aplicación:

Para el alojamiento seguro y protegido de pantallas de hasta 19", como pantalla de puesto de trabajo en sectores de producción y almacenamiento.

Modelo:

- construcción de chapa de acero estable con una puerta que se puede cerrar
- indicado para el alojamiento de pantallas planas de hasta 19"
- panel trasero con ranuras de ventilación y ventilador insertado para la protección contra suciedad y sobrecalentamiento
- equipado con 3 fondos de compartimento galvanizados regulables en altura
- Depósito para teclado con tapa abatible
- a la derecha tiene un depósito extraíble para ratón
- regleta de bases de enchufe cuátriple integradas de 230 V con interruptor de encendido/apagado y cable de conexión de 1,5 m

Pintura estándar:

Cuerpo, tapa de teclado, depósito de ratón RAL 7035, gris claro, recubierto de polvo
puertas depósito de teclado RAL 5010, azul genciana, recubierto de polvo

Ref. 400 Modelo con patas de apoyo, nivelador y cubierta de chapa estriada para base

Ref. 410 Modelo con 4 ruedas pivotantes, 2 de ellas con enclavamiento



Ref. 400



Ref. 400 sin contenido

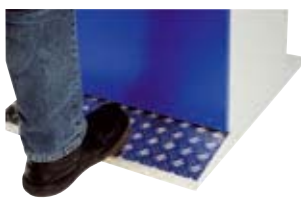

Modelo con patas de apoyo

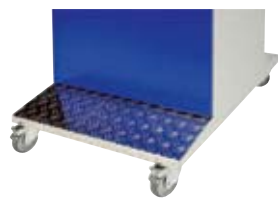

Modelo móvil



sin contenido

Modelo		con patas	móvil
Dimensiones exteriores altura x anchura x profundidad		1750 x 550 x 750	1850 x 550 x 750
Carcasa de armario Al x An x Prof útil		1630 x 485 x 400	1630 x 485 x 400
Pieza de vidrio acrílico alto x ancho		320 x 420	320 x 420
Soportes especiales	Unidad	3	3
Capacidad de carga por fondo		50	50
Fondo de compartimento An x P		545 x 345	545 x 345
Peso		59	60
50052	Ref.	400	410
Precio/unidad	€	1012,35	1098,77

Gr.Prod. 501



Carcasa protectora para pantallas planas/compartimento para teclado/soporte de PC de chapa de acero

Aplicación:

- para el alojamiento seguro y protegido de pantallas planas de hasta 19"
- se puede colocar con flexibilidad sobre armarios de herramientas, bancos de trabajo o mesas de trabajo

Modelo:

- construcción estable de chapa de acero, disco de policarbonato que se puede cerrar
- panel trasero con rejilla de ventilación y guía para cables

ref. 550 compartimento para teclado, se puede montar bajo la carcasa protectora

Ref. 600 soporte para PC, para el alojamiento de carcasa de ordenadores de hasta una anchura de 200 mm, se puede montar en cualquier puesto de trabajo.

Pintura estándar: RAL 7035, gris claro, recubierto de polvo



Ref. 550



Ref. 500 y 550
Ejemplo de aplicación



Ref. 600

Modelo		carcasa protectora	compartimento para teclado	Soporte para PC
Para anchuras de carcasa de hasta		-	-	200
Dimensiones exteriores altura x anchura x profundidad		500 x 520 x 250	150 x 520 x 250	250 x 210 x 675
Dimensiones de la abertura de carcasa (disco) Al x An		380 x 460	-	-
Profundidad útil		235	-	-
50052	Ref.	500	550	600
Precio/unidad	€	242,00	52,59	49,14

Gr.Prod. 501

Taquillas

de chapa de acero

Modelo: con anchura de compartimento de 300 mm. En vez del cierre de aldaba giratorio para candado, puede suministrarse, con un suplemento de precio, con una cerradura instalada. Equipamiento interno de cada compartimento: Estante, debajo varilla para ropa con 3 perchas desplazables, en la puerta rendijas de ventilación; suelo liso, sin pieza intermedia. Taquillas con zócalo (altura del zócalo 100 mm, altura total 1800 mm) así como taquillas con banco inferior bajo demanda.

Pintura: RAL 7035, gris claro.

Otros colores RAL bajo demanda.

Altura total, incluidas patas: 1850 mm, profundidad: 500 mm, altura de las patas: 150 mm

Cantidad de compartimentos		2	3	4
Anchura		600	900	1200
Peso		43	62	78
50100	RAL 7035, gris claro	Ref. 020	030	040
Precio/unidad		€ (262,92)	(370,79)	(483,15)

➔ Candados, véase núm. 50025 página 50/23.

Otros modelos según demanda.

Gr.Prod. 504

 Línea de asistencia técnica 0034 93 5799250



Ref. 020
sin contenido



Armarios roperos

Modelo: Puertas lisas, que dan en la caja (amortiguación de ruidos mediante topes de caucho), montadas a la derecha y a la izquierda, con cerradura de cilindro y 2 llaves.



Suelo liso, sin resalte, zócalo cerrado.

Pintura: RAL 7035, gris claro.

Otros colores RAL bajo demanda.

Altura incl. zócalo x anchura total: 1800 mm x 600 mm

anchura de compartimento x profundidad: 300 mm x 500 mm

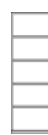
				
Modelo	77 K	77 W	77 B	77 M
Configuración interior	a la izquierda y a la derecha estante varilla para ropa y perchas	a la izquierda 4 fondos de compartimento, a la derecha varilla para ropa y perchas	a la izquierda 4 fondos de compartimento, a la derecha 5 soportes para aparatos con mango	4 fondos de compartimento continuos
Peso	42	45	44	44
50108	RAL 7035, gris claro	Ref. 005	010	020
Precio/unidad	€ (286,75)	(319,10)	(334,94)	(320,48)

➔ Otros modelos según demanda.

Gr.Prod. 504

 Línea de asistencia técnica 0034 93 5799250



Ref. 010
sin contenido



Armarios para objetos de valor

Modelo: Puertas lisas con marcos para etiquetas, que dan en la carcasa (amortiguación de ruidos mediante topes de caucho), puertas montadas a la derecha y a la izquierda, con cerradura de cilindro y 2 llaves.

Suelo liso, sin resalte, zócalo cerrado.

Amplitud de apertura de puerta: aprox. 300 mm de alto y aprox. 230 mm de ancho.

Pintura: RAL 7035, gris claro.

Otros colores RAL bajo demanda.

Altura incl. Zócalo x Anchura total		1850 x 300	1850 x 600
Anchura de la división x Profundidad		300 x 500	300 x 500
Número de compartimentos		5	10
Peso		25	47
50109	RAL 7035, gris claro	Ref. 010	020
Precio/unidad		€ (327,71)	(551,81)

➔ Otros modelos según demanda.

Gr.Prod. 504

 Línea de asistencia técnica 0034 93 5799250



Ref. 010
sin contenido



Armarios metálicos

Modelo:

- Carcasa del armario de chapa de acero
- Cajones de chapa de acero de 90 mm de altura con guías de deslizamiento, 75% extraíbles
- Fondos intermedios galvanizados con guías de deslizamiento, **regulables y extraíbles**
- Cajones y fondos intermedios con una carga de 20 kg respectivamente
- Puertas de dos hojas con candado
- **Pintura:** Cuerpo y cajones RAL 7035, gris claro / puertas RAL 5010, azul genciana.

Ventaja:

Mediante la división en módulos, los armarios pueden equiparse, aparte del equipamiento estándar, con más cajones y fondos intermedios.

Núm. 50030 Armario de acero, equipado con 1 cajón y 2 paneles divisorios

Núm. 50031 estantería adicional

Núm. 50040 Armario de acero con tabique separador, equipado con 2 cajones y 4 fondos intermedios

Núm. 50041 estantería adicional

Núm. 50042 Armario de acero sin tabique separador, equipado con 2 cajones y 2 fondos intermedios

Núm. 50043 estantería adicional



Núm. 50030



Núm. 50040



Núm. 50042

Número			50030	50040	50042
Altura x Anchura x Profundidad			1000 x 500 x 500	1000 x 1000 x 500	1000 x 1000 x 500
Peso			32	60	60
	Armarios RAL 7035 / RAL 5010	Ref.	120	110	110
Precio/unidad		€	276,54	503,70	503,70
	otros colores	Ref.	320	310	310
Precio/unidad		€	(276,54)	(503,70)	(503,70)
50031	estantería adicional	Ref.	020	-	-
Precio/unidad		€	21,98	-	-
50041	estantería adicional	Ref.	-	010	-
Precio/unidad		€	-	21,98	-
50043	estantería adicional	Ref.	-	-	010
Precio/unidad		€	-	-	42,72

➡ Otras pinturas sin suplemento, véase la tabla de colores RAL página 50/98.

Gr.Prod. 504

Elementos superpuestos de pupitre

Modelo: Carcasa de chapa de acero con bandeja para bolígrafos y materiales de trabajo, tapa abatible con revestimiento de madera, con cerradura de cilindro.

Aplicación: como suplemento para armarios núm. 50030 - 50042.

Pintura: RAL 7035, gris claro o RAL 6011, verde reseda.

Dimensiones exteriores Anchura x Profundidad x Altura		500 x 500 x 270	
Pintura	RAL	7035, gris luminoso	6011, verde reseda
Peso		19	19
50044	Ref.	010	020
Precio/unidad	€	(171,76)	(171,76)



➡ Otras pinturas sin suplemento, véase la tabla de colores RAL página 50/98.

Gr.Prod. 504

Armarios metálico de dos hojas de chapa de acero

Modelo:

- construcción de chapa de acero estable y soldada, con base
- Barnizado al horno de alta calidad
- rebordes de seguridad para evitar lesiones
- 2 puertas de dos hojas reforzadas, alojadas en 6 pernos giratorios interiores estables
- Estanterías galvanizadas ajustables en altura en cuadrícula de 50 mm
- 50 kg de capacidad de carga por estantería, con carga uniformemente repartida
- se puede cerrar con cerradura de cilindro de seguridad de tres cerrojos y manecilla giratoria negra con cerradura de cilindro de seguridad, incl. 2 llaves.

Pintura: opcionalmente cuerpo RAL 7035 gris claro, puertas RAL 5010 azul genciana o completamente pintado con RAL 7035 gris claro o RAL 6011 verde reseda.



Ref. 010

Dimensiones: Al x A x P		1950 x 950 x 450	
Soportes especiales	Unidad		4
Capacidad de carga por fondo de compartimento			50
50045	RAL 7035/5010	Ref.	010
Precio/unidad		€	(310,94)
50045	RAL 7035	Ref.	012
Precio/unidad		€	(310,94)
50045	RAL 6011	Ref.	014
Precio/unidad		€	(310,94)
50045	estanterías adicional, galvanizada	Ref.	110
Precio/unidad		€	(22,25)

Gr.Prod. 586

Armarios metálico de dos hojas con ventana de inspeccion

Modelo:

- construcción de chapa de acero estable, resistente a la torsión, con ventana de vidrio acrílico
- rebordes de seguridad para evitar lesiones
- alta estabilidad de puerta gracias al refuerzo de puerta en forma de caja, alojado en pernos giratorios
- Las puertas se cierran con escaso ruido gracias al amortiguador de caucho, ángulo de apertura de puerta de 110°
- Estanterías galvanizadas ajustables en altura en cuadrícula de 30 mm
- 65 kg de capacidad de carga por estanterías, con carga uniformemente repartida
- Capacidad de carga total 500 kg
- Cerradura de cilindro de seguridad de tres cerrojos , incl. 2 llaves

Pintura: opcionalmente cuerpo RAL 7035 gris claro, puertas RAL 5010 azul genciana o completamente pintado con RAL 7035 gris claro



Ref. 110

Dimensiones: Al x A x P		1950 x 890 x 415	
Soportes especiales	Unidad		4
Capacidad de carga por fondo de compartimento			65
50047	RAL 7035/5010	Ref.	110
Precio/unidad		€	(615,58)
50047	RAL 7035	Ref.	115
Precio/unidad		€	(615,58)
50047	estanterías adicional, galvanizada	Ref.	210
Precio/unidad		€	(15,58)

Gr.Prod. 504

Taquillas y archivadores de chapa de acero

Puerta de dos hojas con cerradura de tres cerrojos, varillas y llaves. Con panel divisorio. En el compartimento izquierdo, con tres estanterías regulables en altura, Estante y varilla extensible para ropa.

Pintura: RAL 7035, gris claro o RAL 6011, verde reseda.

Otros colores RAL bajo demanda.



Dimensiones exteriores Altura x Anchura x Profundidad		1950 x 950 x 450	
Peso			88
50046	con 3 estantería ajustables, pintadas, RAL 7035 gris claro	Ref.	040
Precio/unidad		€	(530,00)
50046	con 3 estantería ajustables, pintadas, RAL 6011 verde reseda	Ref.	045
Precio/unidad		€	(530,00)

Gr.Prod. 504

Armarios metálicos
con división interna ajustable

Los estantes intermedios son continuos y ajustables 30 mm en altura, capacidad de carga 110 kg, para una carga repartida uniformemente. Puertas con cierre de manecilla giratoria y 2 llaves.

Propuestas para la configuración interior. Modelo 400 también para archivadores DIN A4.

Pintura: RAL 7035, gris claro o RAL 6011, verde reseda.

Otros colores RAL bajo demanda.

Núm. 50048 armarios de acero; **435 mm de profundidad**

Núm. 50050 armarios de acero; **535 mm de profundidad**

Modelo	400	403
Dimensiones externas Altura x Anchura	1950 x 1000	1950 x 1000
Profundidad	435 o 535	435 o 535
Paneles intermedios	4	4
Tabiques separadores	-	5 (330 mm de altura)
Peso	78	83
50048 RAL 7035, gris claro	Ref. 400	403
Precio/unidad	€ (597,40)	(647,06)
Peso	78	83
50048 RAL 6011, verde reseda	Ref. 410	413
Precio/unidad	€ (597,40)	(647,06)
Peso	85	92
50050 RAL 7035, gris claro	Ref. 400	403
Precio/unidad	€ (637,50)	(695,12)
Peso	85	92
50050 RAL 6011, verde reseda	Ref. 410	413
Precio/unidad	€ (637,50)	(695,12)
50049 estantes intermedios pintados, profundidad 400 mm, RAL 7035, gris claro*	Ref. 010	
Precio/unidad	€ (25,29)	
50051 estantes intermedios pintados, profundidad 500 mm, RAL 7035, gris claro*	Ref. 010	
Precio/unidad	€ (28,28)	

* Suministrable también bajo demanda en RAL 6011, verde reseda.

Gr.Prod. 504



Modelo 400, sin contenido



Modelo 403, sin contenido

 **Armarios metálicos con puertas de dos hojas**

Todas las piezas, dentro del ancho indicado, se pueden combinar según se requiera.

Modelo:

- Carcasa: construcción de chapa de acero soldada
- Puertas: rematadas en los bordes y reforzadas
- Cierre de seguridad: para un cierre seguro de los armarios
- Rieles-guía: encajado, lo cual permite modificaciones rápidas
- Sistema de muescas: Placas de estante y cajones ajustables 30:30 mm
- Cajones: con rodamientos de bolas, extracción completa, capacidad de carga 50 kg con carga distribuida de forma uniforme. Anchura x Profundidad 400 x 395 mm ó 900 x 395 mm
- Estante fijo regulable en altura, capacidad de carga 60 kg con carga distribuida de forma uniforme.
- Estante extraíble: con rodamientos de bolas, extracción completa, capacidad de carga 50 kg con carga distribuida de forma uniforme.

Pintura estándar: Cuerpo RAL 7035, gris claro / partes frontales RAL 5010, azul genciana.



Ref. 400



Ref. 410



Ref. 420











Altura x Anchura x Profundidad	1030 x 1000 x 500		1950 x 1000 x 500	
	900	1840	1840	1840
Altura útil	900	1840	1840	1840
Modelo	1 cajón Altura frontal 90 mm, 3 fondos de compartimento, fijos	2 cajones Altura frontal 90 mm, 4 fondos de compartimento, fijos	2 cajones Altura frontal 90 mm, 6 fondos de compartimento, fijos con tabique de separación	2 cajones Altura frontal 90 mm, 6 fondos de compartimento, fijos con tabique de separación
Peso	50	88	95	95
50053 Modelo estándar completo, RAL 7035 / RAL 5010	Ref. 400	Ref. 410	Ref. 420	Ref. 420
Precio/unidad	€ (585,11)	€ (858,70)	€ (923,91)	€ (923,91)
50053 Modelo estándar completo, otros colores*	Ref. 405	Ref. 415	Ref. 425	Ref. 425
Precio/unidad	€ (585,11)	€ (858,70)	€ (923,91)	€ (923,91)
50053 Carcasa, con puertas de dos hojas, sin configuración interior, RAL 7035 / RAL 5010	Ref. 430	Ref. 440	Ref. 450	Ref. 450
Precio/unidad	€ (389,13)	€ (559,14)	€ (641,30)	€ (641,30)
50053 Carcasa, con puertas de dos hojas, sin configuración interior, otros colores*	Ref. 435	Ref. 445	Ref. 455	Ref. 455
Precio/unidad	€ (389,13)	€ (559,14)	€ (641,30)	€ (641,30)
50053 Cajón altura frontal 90 mm, RAL 7035	Ref. 700	Ref. 700	Ref. 600	Ref. 600
Precio/unidad	€ (81,52)	€ (81,52)	€ (67,74)	€ (67,74)
50053 Cajón altura frontal 90 mm, otros colores*	Ref. 705	Ref. 705	Ref. 605	Ref. 605
Precio/unidad	€ (81,52)	€ (81,52)	€ (67,74)	€ (67,74)
50053 Cajón altura frontal 150 mm, RAL 7035	Ref. 710	Ref. 710	Ref. 610	Ref. 610
Precio/unidad	€ (87,10)	€ (87,10)	€ (74,19)	€ (74,19)
50053 Cajón altura frontal 150 mm, otros colores*	Ref. 715	Ref. 715	Ref. 615	Ref. 615
Precio/unidad	€ (87,10)	€ (87,10)	€ (74,19)	€ (74,19)
50053 estante, fijo, RAL 7035	Ref. 720	Ref. 720	Ref. 620	Ref. 620
Precio/unidad	€ (30,22)	€ (30,22)	€ (19,78)	€ (19,78)
50053 estante, fijo, otros colores*	Ref. 725	Ref. 725	Ref. 625	Ref. 625
Precio/unidad	€ (30,22)	€ (30,22)	€ (19,78)	€ (19,78)
50053 estante, extraíble, RAL 7035	Ref. 730	Ref. 730	Ref. 630	Ref. 630
Precio/unidad	€ (77,42)	€ (77,42)	€ (56,52)	€ (56,52)
50053 estante, extraíble, otros colores*	Ref. 735	Ref. 735	Ref. 635	Ref. 635
Precio/unidad	€ (77,42)	€ (77,42)	€ (56,52)	€ (56,52)

* Colores suministrables sin suplemento, véase más abajo, en el pedido, indique el núm. de pedido completo y el color RAL.

Gr.Prod. 501

Colores RAL para armarios de acero HK

Pueden suministrarse si se desea, sin coste adicional, también las combinaciones de colores:

										
RAL 1015 marfil claro	RAL 2004 naranja puro	RAL 3002 rojo carmín	RAL 3020 rojo	RAL 5010 azul genciana	RAL 5012 azul luminoso	RAL 5014 azul colomba	RAL 5015 azul cielo	RAL 6011 verde reseda	RAL 7035 gris luminoso	RAL 9010 blanco puro

Otros colores RAL bajo solicitud. Es posible que se den diferencias de color debidas a la impresión, son válidos los colores originales según RAL.

Armarios metálicos con puertas correderas

No ocupan espacio adicional cuando se abren.

Todas las piezas, dentro del ancho indicado, se pueden combinar según se requiera.

Modelo:

- Carcasa: construcción de chapa de acero soldada
- Puertas correderas: rematadas en los bordes y reforzadas, alojadas sobre ruedecillas esféricas
- Cierre de seguridad: para un cierre seguro de los armarios
- Rieles-guía: encajado, lo cual permite modificaciones rápidas
- Sistema de muescas: Placas de estante y cajones ajustables 30:30 mm
- Cajones: con cojinetes de bolas, extracción completa, capacidad de carga 50 kg con carga distribuida de forma uniforme..
Anchura x Profundidad 400 x 395 mm ó 900 x 395 mm
- Estante fijo regulable en altura, capacidad de carga 60 kg con carga distribuida de forma uniforme.
- Estante extraíble: con rodamientos de bolas, extracción completa, capacidad de carga 50 kg con carga distribuida de forma uniforme.

Pintura estándar: Cuerpo RAL 7035, gris claro / partes frontales RAL 5010, azul genciana.



Ref. 520



Ref. 500













Ref. 510

Altura x Anchura x Profundidad	1030 x 1000 x 500	1030 x 2000 x 500	1950 x 1000 x 500
Altura útil	920	920	1840
Modelo	tanto a la izquierda como a la derecha con 3 fondos de compartimento, fijos y tabique de separación	tanto a la izquierda como a la derecha con 2 cajones Altura frontal 90 mm y 3 fondos de compartimento, fijos y tabique de separación	tanto a la izquierda como a la derecha con 1 cajón Altura frontal 90 mm y 4 fondos de compartimento, fijos y tabique de separación
Peso	55	88	96
50053 Modelo estándar completo, RAL 7035 / RAL 5010 Ref.	500	510	520
Precio/unidad	€ (644,09)	€ (1358,70)	€ (1118,28)
50053 Modelo estándar completo, otros colores* Ref.	505	515	525
Precio/unidad	€ (644,09)	€ (1358,70)	€ (1118,28)
50053 Carcasa, con puertas correderas, sin configuración interior, RAL 7035 / RAL 5010 Ref.	530	540	550
Precio/unidad	€ (548,39)	€ (858,70)	€ (741,94)
50053 Carcasa, con puertas correderas, sin configuración interior, otros colores* Ref.	535	545	555
Precio/unidad	€ (548,39)	€ (858,70)	€ (741,94)
50053 Cajón altura frontal 90 mm, RAL 7035 Ref.	600	700	600
Precio/unidad	€ (67,74)	€ (81,52)	€ (67,74)
50053 Cajón altura frontal 90 mm, otros colores* Ref.	605	705	605
Precio/unidad	€ (67,74)	€ (81,52)	€ (67,74)
50053 Cajón altura frontal 150 mm, RAL 7035 Ref.	610	710	610
Precio/unidad	€ (74,19)	€ (87,10)	€ (74,19)
50053 Cajón altura frontal 150 mm, otros colores* Ref.	615	715	615
Precio/unidad	€ (74,19)	€ (87,10)	€ (74,19)
50053 estante, fijo, RAL 7035 Ref.	620	720	620
Precio/unidad	€ (19,78)	€ (30,22)	€ (19,78)
50053 estante, fijo, otros colores* Ref.	625	725	625
Precio/unidad	€ (19,78)	€ (30,22)	€ (19,78)
50053 estante, extraíble, RAL 7035 Ref.	630	730	630
Precio/unidad	€ (56,52)	€ (77,42)	€ (56,52)
50053 estante, extraíble, otros colores* Ref.	635	735	635
Precio/unidad	€ (56,52)	€ (77,42)	€ (56,52)

* Colores suministrables sin suplemento, véase más abajo, en el pedido, indique el núm. de pedido completo y el color RAL.

Colores RAL para armarios de acero HK

Pueden suministrarse si se desea, sin coste adicional, también las combinaciones de colores:

										
RAL 1015 marfil claro	RAL 2004 naranja puro	RAL 3002 rojo carmín	RAL 3020 rojo	RAL 5010 azul genciana	RAL 5012 azul luminoso	RAL 5014 azul colomba	RAL 5015 azul cielo	RAL 6011 verde reseda	RAL 7035 gris luminoso	RAL 9010 blanco puro

Otros colores RAL bajo solicitud. Es posible que se den diferencias de color debidas a la impresión, son válidos los colores originales según RAL.



Armarios de puertas correzidas

de chapa de acero, con 2 fondos de compartimento continuos

Si están equipados con la placa de recubrimiento revestida de plástico disponible como accesorio especial (véase tabla), estos armarios son combinables con los armarios para herramientas HK. Puertas correzidas de deslizamiento suave con cerradura de cilindro.

Estantes ajustables en altura en pasos de 30 mm.

Armarios de puertas correzidas HK con 2 estantes continuos, ajustables en altura, de chapa de acero, capacidad de carga de 100 kg por estante, incluyendo listones de apoyo.

Pintura: Cuerpo RAL 7035, gris claro, frontales RAL 5010, azul genciana.

Otras pinturas sin suplemento, véase la tabla de colores RAL, página 50/98



Ref. 100/200
armario de puertas correzidas con 2 estantes

Dimensiones exteriores Altura x Anchura x Profundidad		1028 x 1430 x 400	1028 x 1430 x 620
Altura útil		930	930
50051	RAL 7035 / RAL 5010	Ref. 100	Ref. 200
Precio/unidad		€ (1000,00)	€ (1086,02)
50051	otros colores	Ref. 110	Ref. 210
Precio/unidad		€ (1000,00)	€ (1086,02)
50051	Estantes adicionales con listones de apoyo, RAL 7035	Ref. 120	Ref. 220
Precio/unidad		€ (66,67)	€ (78,49)
50051	Estantes adicionales con listones de apoyo, otros colores	Ref. 130	Ref. 230
Precio/unidad		€ (66,67)	€ (78,49)
50051	Placa de recubrimiento con capa de plástico 16 mm de grosor	Ref. 150	Ref. 250
Precio/unidad		€ (75,00)	€ (92,39)

Gr.Prod. 501



Carcasa del armario de puertas correzidas con tabique separador

de chapa de acero

Modelo: con apoyos de guía para colgar cajones con rodamientos de bolas y estantes (núm. 50051400-545 página 50/101).

Sin partición interna.

Pintura: Cuerpo RAL 7035, gris claro, frontales RAL 5010, azul genciana.

Otras pinturas sin suplemento, véase la tabla de colores RAL, página 50/98



Ref. 300
Carcasa de armario de puertas correzidas para el equipamiento con cajones y estantes

Dimensiones exteriores Altura x Anchura x Profundidad		1028 x 1430 x 620
Altura útil		930
50051	RAL 7035 / RAL 5010	Ref. 300
Precio/unidad		€ (956,99)
50051	otros colores	Ref. 310
Precio/unidad		€ (956,99)

Gr.Prod. 501



Estantes de chapa de acero

regulable en altura, para armarios de puertas corredizas, núm. 50051 300 y 310

Capacidad de carga con extracción al 100% = 100 kg, capacidad de carga modelo fijo = 100 kg.

Pintura: RAL 7035, gris claro.

Otras pinturas sin suplemento, véase la tabla de colores RAL, página 50/98

Modelo			extraíble, extracción completa completo con rieles 600 x 450	modelo fijo, con listones de apoyo 600 x 450
50051	RAL 7035	Ref.	400	410
		Precio/unidad	€ (93,55)	€ (44,57)
50051	otros colores	Ref.	405	415
		Precio/unidad	€ (93,55)	€ (44,57)

Gr.Prod. 501



Variante de equipamiento



Cajones metálicos

para armarios de puertas corredizas, núm. 50051 300 y 310

Para la utilización detrás de las puertas corredizas.

Capacidad de carga con extracción al 100% = 100 kg con una carga distribuida de forma uniforme.

Pintura: RAL 7035, gris claro.

Otras pinturas sin suplemento, véase la tabla de colores RAL, página 50/98

Altura frontal	60	90	120	150	180		
Altura de la caja	40	70	100	130	130		
An x Prof útil	600 x 450	600 x 450	600 x 450	600 x 450	600 x 450		
50051	RAL 5010	Ref.	500	510	520	530	540
		Precio/unidad	€ (100,00)	€ (113,04)	€ (118,28)	€ (122,58)	€ (128,26)
50051	otros colores	Ref.	505	515	525	535	545
		Precio/unidad	€ (100,00)	€ (113,04)	€ (118,28)	€ (122,58)	€ (128,26)

Gr.Prod. 501



sin contenido



Sinóptico



Sistemas de armarios de herramientas 550 / 700 / 800

Los armarios de herramientas HK facilitan y simplifican el almacenamiento pertinente y la preparación de herramientas de todo tipo de dispositivos y accesorios. En estos armarios puede almacenar sus herramientas ahorrando tiempo y espacio, de forma ordenada, al alcance de la mano, cuidadosa y segura. Los armarios se entregan en numerosas versiones para todo tipo de trabajo.

Las diferentes herramientas y equipos requieren, igual que las necesidades en el trabajo, la alta capacidad de aplicación de los dispositivos de almacenamiento. Sobre todo se debe garantizar la flexibilidad en las carcassas de los armarios, tanto en altura como en anchura, así como la disposición de los cajones y el material. El programa de armarios para herramientas HAHN+KOLB cumple todos estos requisitos.

En función de las herramientas a almacenar y con el objetivo de optimizar el aprovechamiento del espacio, nuestro programa le ofrece:

4 modelos de carcassa con altura de 800 mm (sin placa de cubrición), 1036 mm, 1336 mm y 1568 mm con 2 anchuras diferentes respectivamente 722 mm (S) y 1022 mm (B) así como 3 profundidades 550 mm, 700 mm y 800 mm.

Para herramientas especialmente largas y pesadas, el armario para herramientas HK sistema 800 SL, con una anchura de 1420 mm y profundidad de 800 mm, para su almacenamiento óptimo.

Las posibilidades de combinación que surgen gracias al principio modular le ofrecen una completa distribución de las herramientas y así como diversos dispositivos de almacenamiento. Todos los elementos de construcción son intercambiables y, en función de las necesidades laborales o espaciales, montables y desmontables.

Lacado estándar cuerpo RAL 7035, gris claro con frontales RAL 5010, azul gentiana.

También pueden suministrarse a voluntad, sin coste adicional, con otras combinaciones de colores:

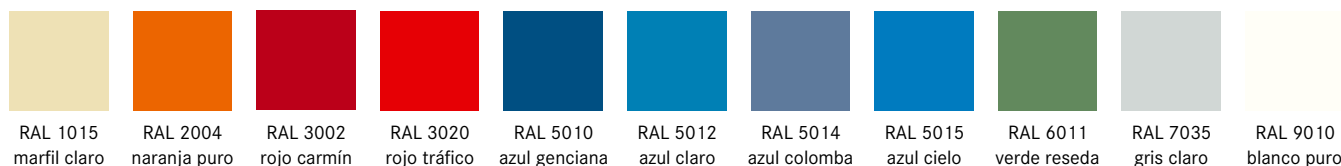

Se pueden solicitar otros colores RAL. Es posible que se den diferencias de color debidas a la impresión, son válidos los colores originales según RAL.

Ventajas y características de los armarios para herramientas HK:



Carcasa:

- Contrucción robusta de chapa de acero soldada
- Equipamiento estándar con placa de cubierta recubierta de plástico de 8 mm.
- Seguro contra vuelcos gracias dispositivo de bloqueo de cajones integrado.
- Gracias al seguro de apertura de cajones solo se puede abrir un solo cajón. De este modo el armario no se puede volcar con un cajón abierto.

Cajones:

- Con ruedas Delrin de alta calidad
- Los rieles guía están integrados a los lados, sin atornillar.
- Sistema de retícula de 30 : 30 mm que permite la distribución individual de cajones dentro de la altura útil en todos los modelos. La disposición se puede cambiar posteriormente sin ningún problema.
- En las carcassas de los armarios se pueden combinar fácilmente cajones de apertura parcial o total.

- Aprox. 80% apertura con 100 kg de capacidad de carga, para cargas distribuidas por igual.
- Guía fija mediante perfil ergonómico, marcha suave con ruedas Delrin.



- con marca GS de la asociación profesional



Sistema	550 S	550 B	700 S
Dimensiones			
Altura	mm	1036	800 / 1036 / 1336
Anchura	mm	722	722
Profundidad	mm	550	700
Dimens. interiores de los cajones			
Anchura	mm	600	600
Profundidad	mm	450	600
Superficie de almacenam. del cajones	m ²	0,27	0,36
Extracción parcial 80%	100 kg	-	Sí
Extracción total 100%	100 kg	Sí	Sí
Extracción total 100%	200 kg	-	-
Véase núm. de artículo	50295	50298	50300

Cierre

- Cierre centralizado con cerradura de cilindro rotativo de seguridad.
- Mediante el sistema de inserción (véase "Cambio fácil") se puede cambiar fácilmente el bombín cilíndrico sin desmontar. Así es posible un cambio rápido de los cierres (cierres iguales o diferentes).



Cierres individuales, con cierres de llaves diferentes.
Las cerraduras tienen un cierre diferente. Con cada llave sólo se puede abrir una cerradura concreta.

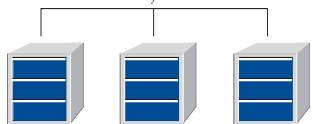

Cierres individuales, con llave universal.
Las cerraduras disponen del mismo cierre. Con una única llave se pueden abrir cada una de las cerraduras.

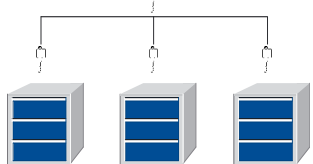

Instalación de cierre centralizado.
Las cerraduras tienen un cierre diferente. Con cada llave sólo se puede abrir una cerradura en concreto. Sin embargo con la llave principal se pueden abrir todas las cerraduras.

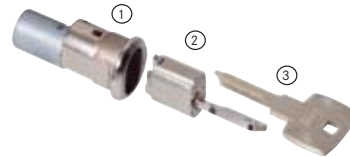

Cambio sencillo mediante sistema de inserción

- 1) Casquillo para el bombín de inserción
- 2) Inserto de inserción de bombín
- 3) Llave de desbloqueo



- 100% Extracción total con 100 kg de capacidad de carga, 100% extracción total con 200 kg de capacidad de carga, con carga distribuida uniformemente.
- Desplazamiento óptimo gracias al perfil especial ergonómico y a sus guías fijas a ambos lados con ruedas de dirección laterales.
- Agarraderos de aluminio con tiras de papel y celofán y tapas laterales.
- Cajones con carcasa de armario al rás, sin tiradores que sobresalgan.
- Ranuras en el "contorno" para insertar compartimentos y divisores.
- Suelo de chapa de acero perforado (25 mm distancia entre agujeros) para fijación de piezas sueltas.
- Para la instalación individual de los armarios ponemos a su disposición una gran selección de materiales de instalación individuales, además de nuestros juegos completos.



Sistema		700 B	800 S	800 B
Dimensiones				
Altura	mm	1036 / 1336	1036 / 1336 / 1568	1036 / 1336 / 1568
Anchura	mm	1022	722	1022
Profundidad	mm	700	800	800
Dimens. inter. de los cajones				
Anchura	mm	900	600	900
Profundidad	mm	600	700	700
Superficie de almacenam. de los cajones	m ²	0,54	0,42	0,63
Extracción parcial 80%	100 kg	Sí	-	-
Extracción total 100%	100 kg	Sí	Sí	Sí
Extracción total 100%	200 kg	-	Sí	Sí
Véase núm. de artículo		50302	50310	50315

Armarios de cajones sistema 550 S y 550 B

Los armarios pueden colocarse cerca de una máquina gracias a su reducida profundidad de **550 mm**. De este modo, las herramientas y los accesorios de las máquinas se almacena adecuadamente, y los tiempos de preparación se mantienen cortos gracias a unos recorridos cortos.

la altura de los armarios de la **serie 550** es de **1036 mm** y se suministran en 2 diferentes anchuras de **722 mm (S)** o **1022 mm (B)** y una **profundidad de 550 mm**.

Los armarios pueden colocarse espalda contra espalda. Además, las distancias y las alturas entre cajones se pueden seleccionar según lo la exigencia de las piezas a almacenar. Para ayudarle en la selección entre el gran núm. de modelos de armario y de posibilidades de combinación, suministramos armarios estándares con combinaciones de cajones determinadas, cuya división se ha probado como especialmente práctica sobre la base de nuestra experiencia de muchos años.

Todos los armarios cumplen las exigencias fijadas respecto al manejo la seguridad y la resistencia. Se prestó una atención especial a las cuestiones ergonómicas.

Sistema 550 S

Dimensiones de armario:

Altura:
Anchura:
Profundidad:

Dimensiones interiores de los cajones:

Anchura:
Profundidad:

Superficie de almacenamiento de los cajones:

Extracción total al 100%, 100 kg de capacidad de carga por cajón
Datos de capacidad de carga con una carga distribuida de forma uniforme

Sistema 550 B

Dimensiones de armario:

Altura:
Anchura:
Profundidad:

Dimensiones interiores de los cajones:

Anchura:
Profundidad:

Superficie de almacenamiento de los cajones:

Extracción total al 100%, 100 kg de capacidad de carga por cajón
Datos de capacidad de carga con una carga distribuida de forma uniforme



Sistema 550 S



Sistema 550 B

Datos técnicos de los cajones

Altura frontal (FH)	60	90	120	150	180	210	240	270	300	330	360
Altura de la caja (KH)	40	70	100	130	130	130	130	130	130	130	130
Longitud de almacenamiento (LH)	40	70	100	130	160	190	220	250	280	310	340

Pintura estándar: Cuerpo RAL 7035, gris claro con partes frontales RAL 5010, azul genciana.

Pueden suministrarse si se desea, sin coste adicional, también las combinaciones de colores:



Otros colores RAL bajo demanda. Es posible que se den diferencias de color debidas a la impresión, son válidos los colores originales según RAL.

Armarios para herramientas sistema 550 S

En variantes y combinaciones de cajones de probada eficacia.

Pintura estándar: Cuerpo RAL 7035, gris claro, partes frontales RAL 5010, azul genciana.

Dimensiones de armario: Altura 1036 mm, anchura 722 mm, profundidad 550 mm

Anchura interior de los cajones x Profundidad 600 x 450 mm, superficie de almacenamiento = 0,27 m²

Todos los cajones con extracción total al 100%, capacidad de carga de 100 kg con una carga distribuida de forma uniforme.

FH = Altura frontal, KH = Altura de la caja

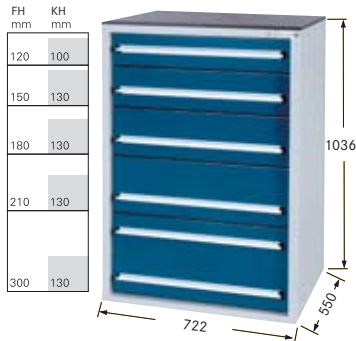

Modelo S5 32/5



Modelo S5 32/6



Modelo S5 32/7



Modelo S5 32/8



Modelo S5 32/9



Modelo S5 32/10



Modelo S5 32/11



Modelo SK5 32/2
1 estante extraíble detrás de las puertas



Modelo SK5 32/5
1 estante extraíble detrás de las puertas

Modelo	S5 32/5	S5 32/6	S5 32/7	S5 32/8	S5 32/9	S5 32/10	S5 32/11	SK5 32/2	SK5 32/5
Altura	1036	1036	1036	1036	1036	1036	1036	1036	1036
Anchura	722	722	722	722	722	722	722	722	722
Profundidad	550	550	550	550	550	550	550	550	550
Peso	105	116	129	135	145	154	157	97	119
50295 RAL 7035 / RAL 5010 Ref.	010	020	030	040	050	060	070	080	090
Precio/unidad	€ 965,12	1058,14	1174,42	1313,95	1410,59	1488,37	1558,14	755,81	1139,53
50295 otros colores Ref.	012	022	032	042	052	062	072	082	092
Precio/unidad	€ (965,12)	(1058,14)	(1174,42)	(1313,95)	(1410,59)	(1488,37)	(1558,14)	(755,81)	(1139,53)

Material de equipamiento para cajones, véase también núm. 50484 050-310 página 50/106 y núm. 50500-50525 página 50/123.

Línea de asistencia técnica 0034 93 5799250

Gr.Prod. 501

Placa de recubrimiento para carcasas de armario del sistema 550 S

Modelo: revestido de plástico, con perfil para encolar para rebordes.

Anchura x Profundidad x Grosor	722 x 553 x 16
50295 Ref.	500
Precio/unidad	€ 31,40

Todos los armarios de cajones están equipados de serie con una placa de recubrimiento de 8 mm.

Gr.Prod. 501



Recubrimiento de caucho estriado

para carcasas de armario del sistema 550 S

Modelo: de caucho macizo de 3 mm de grosor, ligeramente rugoso, resistente al aceite, con dibujos en la parte inferior, color negro.

Anchura x Profundidad x Grosor		722 x 553 x 3
50295	Ref.	550
Precio/unidad	€	18,40

➔ Alfombrilla estriada de caucho para cajones, véase núm. 50484 310 página 50/106 Gr.Prod. 501



Zócalo para carretillas

para carcasas de armario del sistema 550 S

Modelo: con panel extraíble delante y atrás

Pintura: RAL 7021, antracita. Suministrable a petición en el color del armario.

Suministro: con paneles

Anchura x Profundidad x Altura		722 x 553 x 130
50295	Ref.	600
Precio/unidad	€	134,88

Gr.Prod. 501



Accesorios de equipamiento de cajones

para armarios para herramientas sistema 550 S

Juegos de equipamiento para cajones individuales para la configuración individual de armarios:

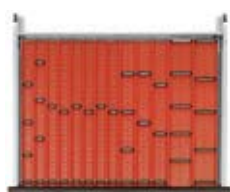

① Bandejas de cubeta



② Líneas de cubetas



③ Soportes individuales



④ + ⑤ Depósito



⑥ Cubetas para piezas de repuesto



⑦ Separaciones



⑧ Separaciones



⑨ Separaciones



⑩ Sistema de clasificación



⑪ Alfombrilla estriada de caucho

Juego para altura de la caja	Núm.	①	②	③	④	⑤	⑥	⑦	⑧	⑨	⑩	⑪							
		a partir de 40	a partir de 40	a partir de 40	a partir de 40	a partir de 70	a partir de 40	a partir de 70	70	100	70	100	130	40	70	100	130	70	a partir de 40
50484	Ref.	050	090	100	110	120	125	130	150	160	180	190	195	200	210	220	225	300	310
Precio/unidad	€	51,00	(31,40)	(23,40)	(29,20)	37,00	(42,20)	46,00	(28,40)	(39,20)	(17,00)	21,40	(27,00)	(29,40)	42,00	56,00	(68,00)	63,64	14,80

➔ Estera de goma AQURADO véase núm. 50540 370 página 50/129

Gr.Prod. 503

Perfiles de soporte, insertos de cajón para armario para herramientas HK Sistema 550 S

Aplicación:

- para el almacenamiento de herramientas en cajones

Modelo:

- de chapa de acero, anchura x fondo 614 x 133 mm, dotado de insertos de plástico para el alojamiento de herramientas
- se pueden colocar por cada cajón máx. 3 perfiles soporte

Ventaja:

- almacenamiento flexible gracias a la posibilidad de insertar de perfiles soporte con diferentes porta-herramientas en un cajón

Pintura: RAL 7035, gris claro, recubierto de polvo



Ejemplo de aplicación con perfiles soporte SK40/SK50



Ref. 015



Ref. 020

Alojamiento		SK 30	SK 40	SK 50	VDI 20	VDI 30/TR 28/MK 4	VDI 40/MK 5	HSK 40	HSK 50	HSK 63
Número de alojamientos	Unidad	17	13	6	17	17	13	23	16	9
Altura de cajas mín.		70	100	130	70	100	130	70	70	70
50654	Ref.	010	015	020	025	030	035	040	045	050
Precio/unidad	€	(57,00)	(41,20)	(46,40)	(76,77)	(49,60)	(51,13)	(86,02)	(98,90)	(36,20)

Gr.Prod. 507

Armarios de cajones sistema 550 B

En variantes y combinaciones de cajones de probada eficacia.

Pintura estándar: Cuerpo RAL 7035, gris claro, partes frontales RAL 5010, azul genciana.

Dimensiones de armario: Altura 1036 mm, anchura 1022 mm, profundidad 550 mm

Anchura interior de los cajones x Profundidad 900 x 450 mm, superficie de almacenamiento = 0,41 m²

Todos los cajones con extracción total al 100%, capacidad de carga de 100 kg con una carga distribuida de forma uniforme.

FH = Altura frontal, KH = Altura de la caja

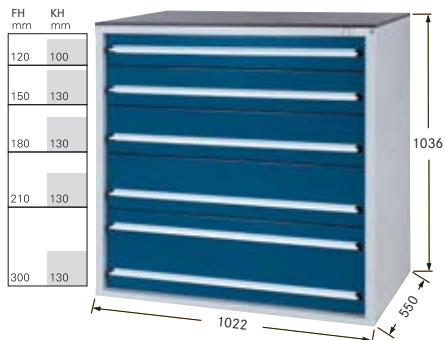

Modelo B5 32/5



Modelo B5 32/7



Modelo B5 32/8



Modelo B5 32/10



Modelo B5 32/11



Modelo B5 32/13

Modelo		B5 32/5	B5 32/7	B5 32/8	B5 32/10	B5 32/11	B5 32/13
Altura		1036	1036	1036	1036	1036	1036
Anchura		1022	1022	1022	1022	1022	1022
Profundidad		550	550	550	550	550	550
Peso		133	156	166	186	196	209
50298	RAL 7035 / RAL 5010	Ref. 010	020	030	040	050	060
Precio/unidad		€ 1148,15	1395,06	1518,52	1740,74	1827,16	2037,04
50298	otros colores	Ref. 012	022	032	042	052	062
Precio/unidad		€ (1148,15)	(1395,06)	(1518,52)	(1740,74)	(1827,16)	(2037,04)

Material de equipamiento para cajones, véase también núm. 50483 040-270 página 50/108 y núm. 50500-50525 página 50/123.

Línea de asistencia técnica 0034 93 5799250

Gr.Prod. 501

Placa de recubrimiento

para carcasas de armario del sistema 550 B

Modelo: revestido de plástico, con perfil para encolar para rebordes.

Anchura x Profundidad x Grosor		1022 x 553 x 16
50298	Ref.	500
Precio/unidad	€	44,69

➔ Todos los armarios de cajones están equipados de serie con una placa de recubrimiento de 8 mm.

Gr.Prod. 501



Recubrimiento de caucho estriado

para carcasas de armario del sistema 550 B

Modelo: de caucho macizo de 3 mm de grosor, ligeramente rugoso, resistente al aceite, con dibujos en la parte inferior, color negro.

Anchura x Profundidad x Grosor		1022 x 553 x 3
50298	Ref.	550
Precio/unidad	€	33,63

➔ Alfombrilla estriada de caucho para cajones, véase núm. 50483 270 página 50/108

Gr.Prod. 501



Zócalo para carretillas

para carcasas de armario del sistema 550 B

Modelo: con panel extraíble delante y atrás

Pintura: RAL 7021, antracita. Suministrable a petición en el color del armario.

Suministro: con paneles

Anchura x Profundidad x Altura		1022 x 553 x 130
50298	Ref.	600
Precio/unidad	€	145,68

Gr.Prod. 501



Accesorios de equipamiento de cajones

para armarios para herramientas estándar HK Sistema 550 B

Juegos de equipamiento para cajones individuales para la configuración individual de armarios:

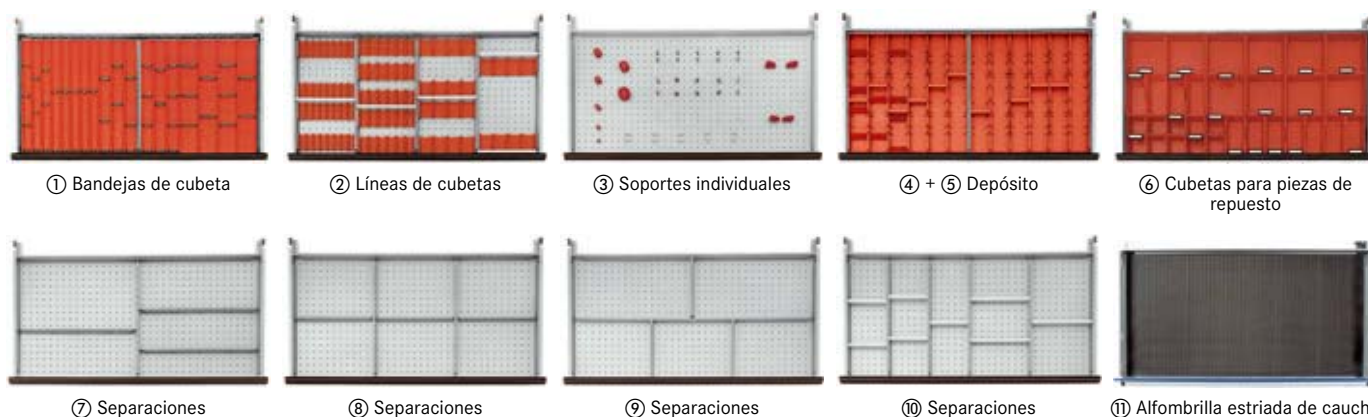

Juego para altura de la caja	Núm.	①	②	③	④	⑤	⑥	⑦	⑧		
		a partir de 40	a partir de 40	a partir de 40	a partir de 40	a partir de 70	a partir de 40	a partir de 70	100	40	70
50483	Ref.	040	080	090	100	110	115	120	150	160	170
Precio/unidad	€	78,00	(43,40)	(23,40)	(44,20)	52,00	56,00	61,00	(45,00)	(32,40)	(35,40)
Juego para altura de la caja	Núm.	⑧		⑨		⑩		⑪			
		100	130	70	100	130	40	70	100	a partir de 40	
50483	Ref.	180	185	200	210	215	220	230	240	270	
Precio/unidad	€	49,50	63,00	(21,60)	(26,20)	(30,60)	(37,40)	48,40	66,00	21,00	

➔ Estera de goma AQURADO véase núm. 50540380 página 50/129

Gr.Prod. 503

Perfiles de soporte, insertos de cajón para armario para herramientas HK Sistema 550 B

Aplicación:

- para el almacenamiento de herramientas en cajones

Modelo:

- de chapa de acero, anchura x fondo 914 x 133 mm, dotado de insertos de plástico para el alojamiento de herramientas
- se pueden colocar por cada cajón máx. 3 perfiles soporte

Ventaja:

- almacenamiento flexible gracias a la posibilidad de insertar de perfiles soporte con diferentes porta-herramientas en un cajón

Pintura: RAL 7035, gris claro, recubierto de polvo



Ejemplo de aplicación con perfiles soporte SK40/SK50



Ref. 115



Ref. 120

Alojamiento	Unidad	SK 30	SK 40	SK 50	VDI 20	VDI 30/TR 28/MK 4	VDI 40/MK 5	HSK 40	HSK 50	HSK 63
Número de alojamientos		27	19	9	27	27	19	32	25	14
Altura de cajas mín.		70	100	130	70	100	130	70	70	70
50654	Ref.	110	115	120	125	130	135	140	145	150
Precio/unidad	€	(80,00)	(51,00)	(60,00)	(111,58)	(68,00)	(66,67)	(117,02)	(144,44)	(46,40)

Gr.Prod. 507

Armario de cajones sistema 700 S con 6 cajones

Modelo:

- construcción de chapa de acero robusta soldada
- con 6 cajones, extracción aprox. del 80 %, capacidad de carga 100 kg por cajón, con carga repartida de forma uniforme
- Dimensiones interiores de los cajones An x P = 600 x 600 mm
- Superficie de almacenamiento por cajón = 0,36 m²
- Fondos de cajones perforados en la cuadrícula de 25 mm, listones ranurados para rieles de compartimentos y divisores laterales en todo el contorno
- Cajones con tiradores de aluminio, tiras de papel y celofán y placas de recubrimiento laterales, altura de partes frontales de 360 mm con 2 tiradores
- Cajones enrasada con la carcasa del armario, sin tiradores salientes
- con la protección de apertura de cajón sólo se puede abrir un cajón cada vez, lo que supone un seguro contra vuelcos
- Carcasa de armario equipada de serie con una placa de recubrimiento recubierta de plástico de 8 mm
- Cierre centralizado a través de cerradura de cilindro de seguridad de tres cerrojos, incl. 2 llaves

Pintura estándar: Cuerpo RAL 7035, gris claro, cajones RAL 5010, azul genciana, recubierto de polvo

FH mm	KH mm
90	70
90	70
120	100
150	100
150	100
360	100



Modelo	S7 32/6
Altura	1036
Anchura	722
Profundidad	700
Cajones-Dimensiones interiores Anchura x Profundidad	600 x 600
Peso	120
50300	Ref. 045
Precio/unidad	€ 777,10

Gr.Prod. 586

Surtido de equipamiento para 4 cajones

Modelo:

- adecuado para el armario de herramientas del sistema 700 S Núm. 50300 045
- Rieles y separadores para compartimentos para el equipamiento de 4 cajones, véase figura



desde altura de cajas de 70 mm



desde altura de cajas de 100 mm



desde altura de cajas de 100 mm



desde altura de cajas de 100 mm

Surtido de ordenamiento para		4 cajones
50481	Ref.	045
Precio/juego	€	152,31

Gr.Prod. 586



Armarios de cajones sistema 700 S y 700 B

Los armarios de cajones HK facilitan y simplifican el almacenamiento pertinente y la preparación de herramientas de todo tipo, de equipos y piezas accesorias. En estos armarios puede almacenar sus herramientas ahorrando tiempo y espacio, con una ordenación clara, bonita, segura y al alcance de la mano.

Los armarios de la **serie 700** se suministran en **3 alturas de 800 mm, 1036 mm y 1336 mm**, en 2 diferentes anchuras respectivamente, de **722 mm (S) y 1022 mm (B)** y una profundidad de **700 mm**.

Todos los elementos constructivos son ampliamente intercambiables y desmontables y montables en todo momento según las necesidades de servicio y de espacio.

Sistema 700 S

Dimensiones de armario:

Altura:
Anchura:
Profundidad:

Dimensiones interiores de los cajones:

Anchura:
Profundidad:

Superficie de almacenamiento de los cajones:

Extracción parcial aprox. del 80 %, 100 kg de capacidad de carga por cajón

Extracción total al 100%, 100 kg de capacidad de carga por cajón

Datos de capacidad de carga con una carga distribuida de forma uniforme



Sistema 700 S

Sistema 700 B

Dimensiones de armario:

Altura:
Anchura:
Profundidad:

Dimensiones interiores de los cajones:

Anchura:
Profundidad:

Superficie de almacenamiento de los cajones:

Extracción parcial aprox. del 80 %, 100 kg de capacidad de carga por cajón

Extracción total al 100%, 100 kg de capacidad de carga por cajón

Datos de capacidad de carga con una carga distribuida de forma uniforme



Sistema 700 B

Datos técnicos de los cajones

Altura frontal (FH)	60	90	120	150	180	210	240	270	300	330	360
Altura de la caja (KH)	40	70	100	100	100	100	100	100	100	100	100
Longitud de almacenamiento (LH)	40	70	100	130	160	190	220	250	280	310	340

Pintura estándar: Cuerpo RAL 7035, gris claro con partes frontales RAL 5010, azul genciana.

Pueden suministrarse si se desea, sin coste adicional, también las combinaciones de colores:



Otros colores RAL bajo demanda. Es posible que se den diferencias de color debidas a la impresión, son válidos los colores originales según RAL.

Armarios de cajones sistema 700 S

Armarios de cajones HK con combinaciones y alturas de los cajones de eficacia particularmente probada.

Todos los cajones con capacidad de carga de 100 kg, con una carga repartida de forma uniforme, altura frontal de 60 mm con aprox. el 80% de extracción parcial, desde altura frontal de 90 mm extracción total del 100%.
Anchura interior x profundidad 600 x 600 mm, superficie de almacenamiento 0,36 m².

Pintura estándar: Cuerpo RAL 7035, gris claro, partes frontales RAL 5010, azul genciana.

Dimensiones de armario: Altura por modelo 800 mm, 1036 mm o 1336 mm, anchura 722 mm, profundidad 700 mm,

Ref. 010-032 sin placa de recubrimiento

Ref. 040-092 con placa de recubrimiento

FH = Altura frontal, KH = Altura de la caja

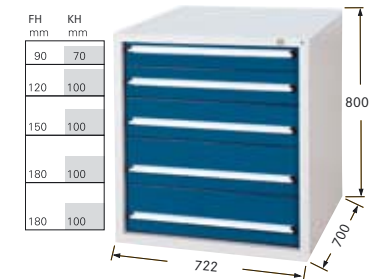

Modelo S7 24/5



Modelo S7 24/6



Modelo S7 24/8

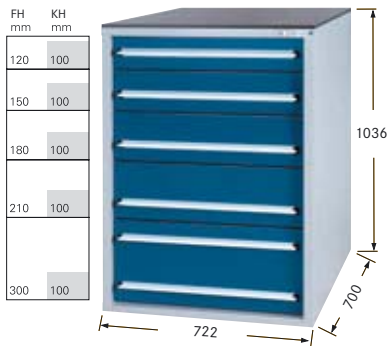

Modelo S7 32/5



Modelo S7 32/7



Modelo S7 32/9

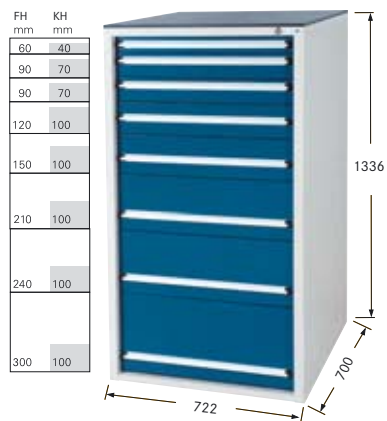

Modelo S7 42/8



Modelo S7 42/10



Modelo S7 42/13

Modelo	S7 24/5	S7 24/6	S7 24/8	S7 32/5	S7 32/7	S7 32/9	S7 42/8	S7 42/10	S7 42/13
Altura	800	800	800	1036	1036	1036	1336	1336	1336
Anchura	722	722	722	722	722	722	722	722	722
Profundidad	700	700	700	700	700	700	700	700	700
Peso	100	110	135	110	130	155	150	175	210
50300 RAL 7035 / RAL 5010 Ref.	010	020	030	040	050	060	070	080	090
Precio/unidad	€ (1012,35)	(1135,80)	(1283,95)	1061,73	1296,30	1407,41	(1444,44)	(1740,74)	(1925,93)
50300 otros colores Ref.	012	022	032	042	052	062	072	082	092
Precio/unidad	€ (1012,35)	(1135,80)	(1283,95)	(1061,73)	(1296,30)	(1407,41)	(1444,44)	(1740,74)	(1925,93)

Material de equipamiento para cajones, véase también núm. 50481 100-210 página 50/112 y núm. 50500-50525 página 50/123.

Línea de asistencia técnica 0034 93 5799250

Gr.Prod. 501

Placa de recubrimiento

para carcasas de armario del sistema 700 S

Modelo: revestido de plástico, con perfil para encolar para rebordes.

Anchura x Profundidad x Grosor		722 x 703 x 16
50300	Ref.	500
Precio/unidad	€	38,77

➔ Todos los armarios para herramientas están equipados de serie con una placa de recubrimiento de 8 mm. Gr.Prod. 501
Excepto para los armarios de herramientas del sistema 700S, modelo S7 24/5-24/8.



Recubrimiento de caucho estriado

para carcasas de armario del sistema 700 S

Modelo: de caucho macizo de 3 mm de grosor, ligeramente rugoso, resistente al aceite, con dibujos en la parte inferior, color negro.

Anchura x Profundidad x Grosor		722 x 703 x 3
50300	Ref.	550
Precio/unidad	€	23,60

➔ Alfombrilla estriada de caucho para cajones, véase núm. 50481 210 página 50/112 Gr.Prod. 501



Zócalo para carretillas

para carcasas de armario del sistema 700 S

Modelo: con panel extraíble delante y atrás

Pintura: RAL 7021, antracita. Suministrable a petición en el color del armario.

Suministro: con paneles

Anchura x Profundidad x Altura		722 x 703 x 130
50300	Ref.	600
Precio/unidad	€	138,27

Gr.Prod. 501



Accesorios de equipamiento de cajones

para armarios de cajones estándar HK Sistema 700 S

Juegos de equipamiento para cajones individuales para la configuración individual de armarios:



① Bandejas de cubeta



② Cubetas para piezas de repuesto



③ Separaciones



④ Separaciones



⑤ Separaciones



⑥ Separaciones



⑦ Alfombrilla estriada de caucho

Núm. de juego para altura de la caja	Ref.	①		②		③		④		⑤		⑥		⑦
		a partir de 40	a partir de 40	a partir de 70	a partir de 70	a partir de 100	a partir de 70	a partir de 100	a partir de 70	a partir de 100	a partir de 70	a partir de 100	a partir de 40	
50481		100	110	120	130	140	150	160	170	180	190	200	210	
Precio/juego	€	69,00	51,00	58,00	30,00	40,20	44,20	55,00	71,00	89,00	36,40	45,40	-	-
Precio/unidad	€	-	-	-	-	-	-	-	-	-	-	-	-	18,97

➔ Estera de goma AQURADO véase núm. 50540 381 página 50/129

Gr.Prod. 503

Perfiles de soporte, insertos de cajón para armario para herramientas HK Sistema 700 S

Aplicación:

- para el almacenamiento de herramientas en cajones

Modelo:

- de chapa de acero, anchura x fondo 614 x 133 mm, dotado de insertos de plástico para el alojamiento de herramientas
- se pueden colocar por cada cajón máx. 4 perfiles soporte

Ventajas:

- almacenamiento flexible gracias a la posibilidad de insertar de perfiles soporte con diferentes porta-herramientas en un cajón

Pintura: RAL 7035, gris claro, recubierto de polvo



Ejemplo de aplicación con perfiles soporte SK40/SK50



Ref. 015



Ref. 020

Alojamiento		SK 30	SK 40	SK 50	VDI 20	VDI 30/TR 28/MK 4	VDI 40/MK 5	HSK 40	HSK 50	HSK 63
Número de alojamientos	Unidad	17	13	6	17	17	13	23	16	9
Altura de cajas mín.		70	100	130	70	100	130	70	70	70
50654	Ref.	010	015	020	025	030	035	040	045	050
Precio/unidad	€	(57,00)	(41,20)	(46,40)	(76,77)	(49,60)	(51,13)	(86,02)	(98,90)	(36,20)

Gr.Prod. 507

Armarios de cajones sistema 700 B

Armarios de cajones HK con combinaciones y alturas de los cajones de eficacia particularmente probada.

Todos los cajones con capacidad de carga de 100 kg, con una carga repartida de forma uniforme, altura frontal de 60 mm con aprox. el 80% de extracción parcial, desde altura frontal de 90 mm extracción total del 100%.

Anchura interior x profundidad 900 x 600 mm, superficie de almacenamiento 0,54 m².

Pintura estándar: Cuerpo RAL 7035, gris claro, partes frontales RAL 5010, azul genciana.

Dimensiones de armario: Altura según modelo 1036 mm, o 1336 mm, anchura 1022 mm, profundidad 700 mm.

FH = Altura frontal, KH = Altura de la caja

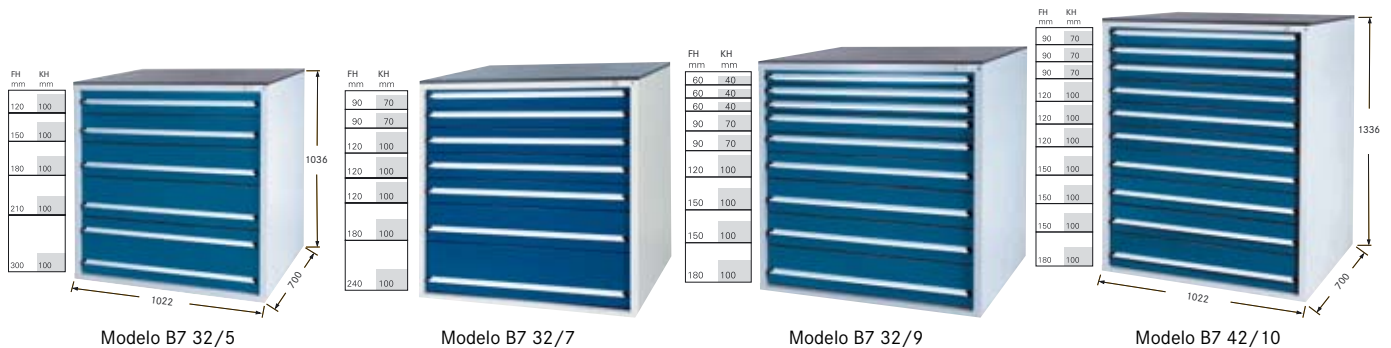

Modelo		B7 32/5	B7 32/7	B7 32/9	B7 42/10
Altura		1036	1036	1036	1336
Anchura		1022	1022	1022	1022
Profundidad		700	700	700	700
Peso		150	180	210	230
50302	RAL 7035 / RAL 5010	Ref. 010	Ref. 020	Ref. 030	Ref. 040
Precio/unidad		€ 1246,91	€ 1530,86	€ 1679,01	€ (2049,38)
50302	otros colores	Ref. 012	Ref. 022	Ref. 032	Ref. 042
Precio/unidad		€ (1246,91)	€ (1530,86)	€ (1679,01)	€ (2049,38)

Material de equipamiento para cajones, véase también núm. 50482 100-210 página 50/114 y núm. 50500-50525 página 50/123.

Línea de asistencia técnica 0034 93 5799250

Gr.Prod. 501

Placa de recubrimiento para carcasas de armario del sistema 700 B

Modelo: revestido de plástico, con perfil para encolar para rebordes

Anchura x Profundidad x Grosor		1022 x 703 x 16
50302	Ref.	500
Precio/unidad	€	54,81

Todos los armarios de cajones están equipados de serie con una placa de recubrimiento de 8 mm.

Gr.Prod. 501



Recubrimiento de caucho estriado

para carcasas de armario del sistema 700 B

Modelo: de caucho macizo de 3 mm de grosor, ligeramente rugoso, resistente al aceite, con dibujos en la parte inferior, color negro.

Anchura x Profundidad x Grosor		1022 x 703 x 3
50302	Ref.	550
Precio/unidad	€	35,00

➔ Alfombrilla estriada de caucho para cajones, véase núm. 50482 210 página 50/114 Gr.Prod. 501



Zócalo para carretillas

para carcasas de armario del sistema 700 B

Modelo: con panel extraíble delante y atrás

Pintura: RAL 7021, antracita. Suministrable a petición en el color del armario.

Suministro: con paneles

Anchura x Profundidad x Altura		1022 x 703 x 130
50302	Ref.	600
Precio/unidad	€	148,15

Gr.Prod. 501



Accesorios de equipamiento de cajones

para armarios para herramientas estándar HK Sistema 700 B

Juegos de equipamiento para cajones individuales para la configuración individual de armarios:



① Bandejas de cubeta



② Cubetas para piezas de repuesto



③ Separaciones



④ Separaciones



⑤ Separaciones



⑥ Separaciones



⑦ Alfombrilla estriada de caucho

Núm. de juego para altura de la caja	①	②		③		④		⑤		⑥		⑦
	a partir de 40	a partir de 40	a partir de 70	a partir de 70	a partir de 100	a partir de 70	a partir de 100	a partir de 70	a partir de 100	a partir de 70	a partir de 100	a partir de 40
50482	Ref. 100	110	120	130	140	150	160	170	180	190	200	210
Precio/juego	€ 94,00	75,00	84,00	32,60	46,00	54,00	72,00	46,40	59,00	75,00	93,00	-
Precio/unidad	€ -	-	-	-	-	-	-	-	-	-	-	22,60

➔ Estera de goma AQURADO véase núm. 50540 382 página 50/129

Gr.Prod. 503

Perfiles de soporte, insertos de cajón
para armario para herramientas HK Sistema 700 B

Aplicación:

- para el almacenamiento de herramientas en cajones

Modelo:

- de chapa de acero, anchura x fondo 914 x 133 mm, dotado de insertos de plástico para el alojamiento de herramientas
- se pueden colocar por cada cajón máx. 4 perfiles soporte

Ventaja:

- almacenamiento flexible gracias a la posibilidad de insertar de perfiles soporte con diferentes porta-herramientas en un cajón

Pintura: RAL 7035, gris claro, recubierto de polvo



Ejemplo de aplicación con perfiles soporte SK40/SK50



Ref. 115



Ref. 120

Alojamiento		SK 30	SK 40	SK 50	VDI 20	VDI 30/TR 28/MK 4	VDI 40/MK 5	HSK 40	HSK 50	HSK 63
Número de alojamientos	Unidad	27	19	9	27	27	19	32	25	14
Altura de cajas mín.		70	100	130	70	100	130	70	70	70
50654	Ref.	110	115	120	125	130	135	140	145	150
Precio/unidad	€	(80,00)	(51,00)	(60,00)	(111,58)	(68,00)	(66,67)	(117,02)	(144,44)	(46,40)

Gr.Prod. 507

Armarios de herramientas sistema 800 S y 800 B

Los armarios de cajones HK facilitan y simplifican el almacenamiento pertinente y la preparación de herramientas de todo tipo, de equipos y piezas accesorias. En estos armarios puede almacenar sus herramientas ahorrando tiempo y espacio, con una ordenación clara, bonita, segura y al alcance de la mano.

Los armarios de la **serie 800** se suministran en **3 alturas de 1036 mm, 1336 mm y 1568 mm**, en 2 diferentes **anchuras respectivamente, de 722 mm (S) y 1022 mm (B)** y una **profundidad de 800 mm**.

Todos los elementos constructivos son ampliamente intercambiables y desmontables y montables en todo momento según las necesidades de servicio y de espacio.

Sistema 800 S

Dimensiones de armario:

Altura:
Anchura:
Profundidad:

Dimensiones interiores de los cajones:

Anchura:
Profundidad:

Superficie de almacenamiento de los cajones:

Extracción total al 100%, 100 kg de capacidad de carga por cajón
Extracción total al 100%, 200 kg de capacidad de carga por cajón
Datos de capacidad de carga con una carga distribuida de forma uniforme



Sistema 800 S

Sistema 800 B

Dimensiones de armario:

Altura:
Anchura:
Profundidad:

Dimensiones interiores de los cajones:

Anchura:
Profundidad:

Superficie de almacenamiento de los cajones:

Extracción total al 100%, 100 kg de capacidad de carga por cajón
Extracción total al 100%, 200 kg de capacidad de carga por cajón
Datos de capacidad de carga con una carga distribuida de forma uniforme



Sistema 800 B

Datos técnicos de los cajones

Altura frontal (FH)	60	90	120	150	180	210	240	270	300	330	360
Altura de la caja (KH)	40	70	100	100	100	100	100	100	100	100	100
Longitud de almacenamiento (LH)	40	70	100	130	160	190	220	250	280	310	340

Pintura estándar: Cuerpo RAL 7035, gris claro con partes frontales RAL 5010, azul genciana.

Pueden suministrarse si se desea, sin coste adicional, también las combinaciones de colores:



Otros colores RAL bajo demanda. Es posible que se den diferencias de color debidas a la impresión, son válidos los colores originales según RAL.

Armarios de cajones sistema 800 S

Armarios de cajones HK con combinaciones de cajones y alturas de caja de eficacia probada.

Todos los cajones totalmente extraíbles 100%, altura frontal 60, 90 mm, capacidad de carga de los cajones 100 kg, a partir de la altura frontal 120 mm capacidad de 200 kg con carga repartida de forma uniforme.

Anchura interior x profundidad 600 x 700 mm, superficie de almacenamiento 0,42 m².

Pintura estándar: Cuerpo RAL 7035, gris claro, partes frontales RAL 5010, azul genciana.

Dimensiones de armario: Altura por modelo 1036 mm, 1336 mm o 1568 mm, anchura 722 mm, profundidad 800 mm,

FH = Altura frontal, KH = Altura de la caja

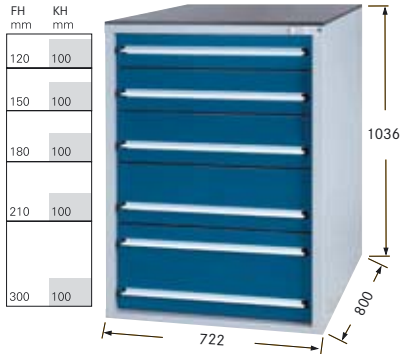

Modelo S8 32/5



Modelo S8 32/6



Modelo S8 32/7



Modelo S8 32/8



Modelo S8 32/9



Modelo S8 32/10

Modelo	S8 32/5	S8 32/6	S8 32/7	S8 32/8	S8 32/9	S8 32/10
Altura	1036	1036	1036	1036	1036	1036
Anchura	722	722	722	722	722	722
Profundidad	800	800	800	800	800	800
Peso	140	156	170	185	202	219
50310 RAL 7035 / RAL 5010 Ref.	010	020	030	040	050	060
Precio/unidad	€ 1168,67	€ 1273,81	€ 1416,67	€ 1542,17	€ 1638,55	€ 1831,33
50310 otros colores Ref.	012	022	032	042	052	062
Precio/unidad	€ (1168,67)	€ (1273,81)	€ (1416,67)	€ (1542,17)	€ (1638,55)	€ (1831,33)

➡ Material de equipamiento para cajones, véase también núm. 50480 070-280 página 50/119 y núm. 50500-50525 página 50/123.

☎ Línea de asistencia técnica 0034 93 5799250

Gr.Prod. 501

Armarios de cajones sistema 800 S

Armarios de cajones HK con combinaciones de cajones y alturas de caja de eficacia probada.

Todos los cajones totalmente extraíbles 100%, altura frontal 60, 90 mm, capacidad de carga de los cajones 100 kg, a partir de la altura frontal 120 mm capacidad de 200 kg con carga repartida de forma uniforme.

Anchura interior x profundidad 600 x 700 mm, superficie de almacenamiento 0,42 m².

Pintura estándar: Cuerpo RAL 7035, gris claro, partes frontales RAL 5010, azul genciana.

Dimensiones de armario: Altura por modelo 1036 mm, 1336 mm o 1568 mm, anchura 722 mm, profundidad 800 mm

FH = Altura frontal, KH = Altura de la caja

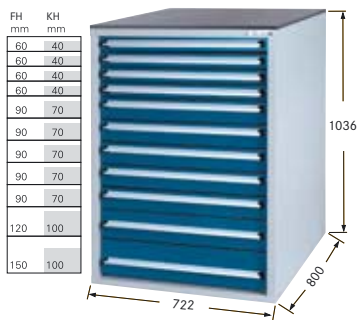

Modelo S8 32/11



Modelo S8 32/13

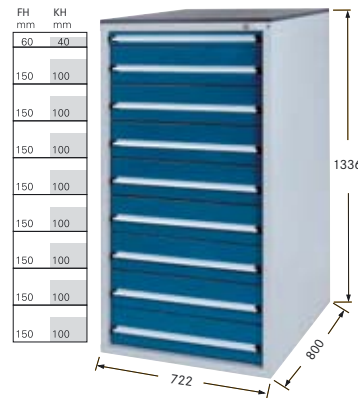

Modelo S8 42/9



Modelo S8 42/10

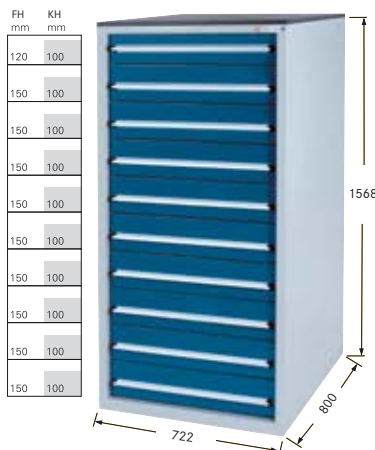

Modelo S8 49/10

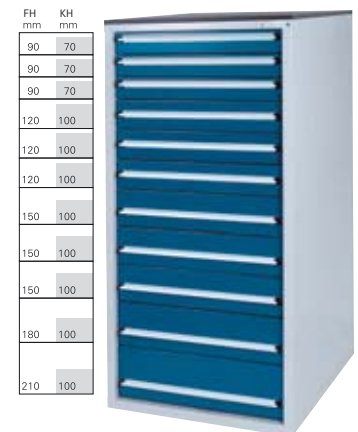

Modelo S8 49/11

Modelo	S8 32/11	S8 32/13	S8 42/9	S8 42/10	S8 49/10	S8 49/11
Altura	1036	1036	1336	1336	1568	1568
Anchura	722	722	722	722	722	722
Profundidad	800	800	800	800	800	800
Peso	226	252	209	218	238	252
50310 RAL 7035 / RAL 5010	Ref. 070	Ref. 080	Ref. 090	Ref. 100	Ref. 110	Ref. 120
Precio/unidad	€ 1855,42	€ 2046,99	€ (1795,18)	€ (1939,76)	€ (2046,99)	€ (2167,47)
50310 otros colores	Ref. 072	Ref. 082	Ref. 092	Ref. 102	Ref. 112	Ref. 122
Precio/unidad	€ (1855,42)	€ (2046,99)	€ (1795,18)	€ (1939,76)	€ (2046,99)	€ (2167,47)

Material de equipamiento para cajones, véase también núm. 50480 070-280 página 50/119 y núm. 50500-50525 página 50/123.

Línea de asistencia técnica 0034 93 5799250

Gr.Prod. 501

Placa de recubrimiento

para carcasas de armario del sistema 800 S

Modelo: revestido de plástico, con perfil para encolar para rebordes.

Anchura x Profundidad x Grosor	722 x 803 x 16
50310	Ref. 500
Precio/unidad	€ 46,02

Todos los armarios de cajones están equipados de serie con una placa de recubrimiento de 8 mm.

Gr.Prod. 501



Recubrimiento de caucho estriado

para carcasas de armario del sistema 800 S

Modelo: de caucho macizo de 3 mm de grosor, ligeramente rugoso, resistente al aceite, con dibujos en la parte inferior, color negro.

Anchura x Profundidad x Grosor		722 x 803 x 3
50310	Ref.	550
Precio/unidad	€	23,33

➔ Alfombrilla estriada de caucho para cajones, véase núm. 50480 280 página 50/119

Gr.Prod. 501



Zócalo para carretillas

para carcasas de armario del sistema 800 S

Modelo: con panel extraíble delante y atrás

Pintura: RAL 7021, antracita. Suministrable a petición en el color del armario.

Suministro: con paneles

Anchura x Profundidad x Altura		722 x 803 x 130
50310	Ref.	600
Precio/unidad	€	149,40

Gr.Prod. 501



Accesorios de equipamiento de cajones

para armarios para herramientas estándar HK Sistema 800 S

Juegos de equipamiento para cajones individuales para la configuración individual de armarios:

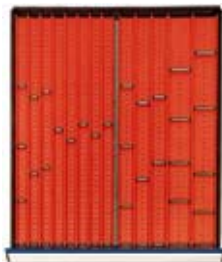

① Bandejas de cubeta



② Soportes individuales

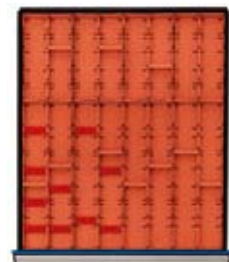

③ + ④ Depósito



⑤ Cubetas para piezas de repuesto



⑥ Separaciones



⑦ Separaciones



⑧ Separaciones



⑨ Separaciones



⑩ Alfombrilla estriada de caucho

Núm. de juego para altura de la caja	Ref.	①	②	③	④	⑤				⑦		⑧			⑨	⑩		
		a partir de 40	a partir de 40	a partir de 40	a partir de 70	a partir de 40	a partir de 70	40	70	100	130	70	100	40	70	100	70	a partir de 40
50480		070	120	130	140	145	150	160	170	180	183	230	240	250	260	270	200	280
Precio/unidad	€	79,00	<i>(22,60)</i>	41,80	56,00	<i>(68,00)</i>	64,00	<i>(27,40)</i>	31,40	42,20	<i>(53,00)</i>	51,00	65,00	<i>(56,00)</i>	76,00	98,00	38,80	20,00

➔ Estera de goma AQURADO véase núm. 50540 385 página 50/129

Gr.Prod. 503

Perfiles de soporte, insertos de cajón para armario de cajones HK Sistema 800 S

Aplicación:

- para el almacenamiento de herramientas en cajones

Modelo:

- de chapa de acero, anchura x fondo 614 x 133 mm, dotado de insertos de plástico para el alojamiento de herramientas
- se pueden colocar por cada cajón máx. 5 perfiles soporte

Ventajas:

- almacenamiento flexible gracias a la posibilidad de insertar de perfiles soporte con diferentes portaherramientas en un cajón

Pintura: RAL 7035, gris claro, recubierto de polvo



Ejemplo de aplicación con perfiles soporte SK40/SK50



Ref. 015



Ref. 020

Alojamiento		SK 30	SK 40	SK 50	VDI 20	VDI 30/TR 28/MK 4	VDI 40/MK 5	HSK 40	HSK 50	HSK 63
Número de alojamientos	Unidad	17	13	6	17	17	13	23	16	9
Altura de cajas mín.		70	100	130	70	100	130	70	70	70
50654	Ref.	010	015	020	025	030	035	040	045	050
Precio/unidad	€	(57,00)	(41,20)	(46,40)	(76,77)	(49,60)	(51,13)	(86,02)	(98,90)	(36,20)

Gr.Prod. 507

Armarios de cajones sistema 800 B

Armarios de cajones HK con combinaciones de cajones y alturas de caja de eficacia probada.

Todos los cajones totalmente extraíbles 100%, altura frontal 60, 90 mm, capacidad de carga de los cajones 100 kg, a partir de la altura frontal 120 mm capacidad de 200 kg con carga repartida de forma uniforme.

Anchura interior x profundidad 900 x 700 mm, superficie de almacenamiento 0,63 m².

Pintura estándar: Cuerpo RAL 7035, gris claro, partes frontales RAL 5010, azul genciana.

Dimensiones de armario: Altura por modelo 1036 mm, 1336 mm y 1568 mm, anchura 1022 mm, profundidad 800 mm,

FH = Altura frontal, KH = Altura de la caja

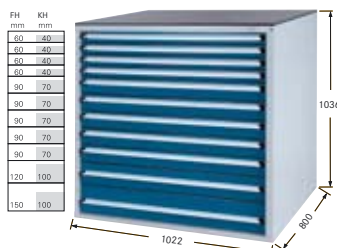

Modelo B8 32/11



Modelo B8 32/13



Modelo B8 T 32 con puertas y 2 fondos de compartimento regulables en altura, capacidad de carga de 200 kg por fondo

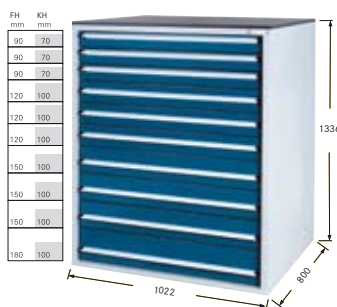

Modelo B8 42/10

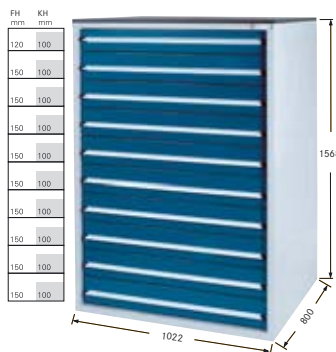

Modelo B8 49/10

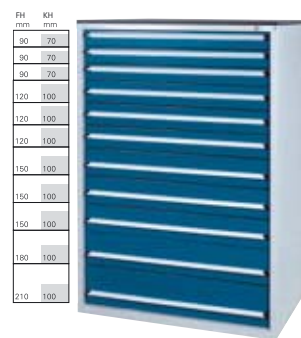

Modelo B8 49/11

Modelo		B8 32/11	B8 32/13	B8 T 32	B8 42/10	B8 49/10	B8 49/11
Altura		1036	1036	1036	1336	1568	1568
Anchura		1022	1022	1022	1022	1022	1022
Profundidad		800	800	800	800	800	800
Peso		281	311	90	285	291	309
50315	RAL 7035 / RAL 5010	Ref. 070	080	090	100	110	120
Precio/unidad	€	2135,80	2344,44	777,78	(2246,91)	(2395,06)	(2518,52)
50315	otros colores	Ref. 072	082	092	102	112	122
Precio/unidad	€	(2135,80)	(2344,44)	(777,78)	(2246,91)	(2395,06)	(2518,52)

Material de equipamiento para cajones, véase también núm. 50479 070-320 página 50/122 y núm. 50500-50525 página 50/123.

Gr.Prod. 501

Línea de asistencia técnica 0034 93 5799250

Armarios de cajones sistema 800 B

Armarios de cajones HK con combinaciones de cajones y alturas de caja de eficacia probada.

Todos los cajones totalmente extraíbles 100%, altura frontal 60, 90 mm, capacidad de carga de los cajones 100 kg, a partir de la altura frontal 120 mm capacidad de 200 kg con carga repartida de forma uniforme.

Anchura interior x profundidad 900 x 700 mm, superficie de almacenamiento 0,63 m².

Pintura estándar: Cuerpo RAL 7035, gris claro, partes frontales RAL 5010, azul genciana.

Dimensiones de armario: Altura por modelo 1036 mm, 1336 mm o 1568 mm, anchura 1022 mm, profundidad 800 mm

FH = Altura frontal, KH = Altura de la caja

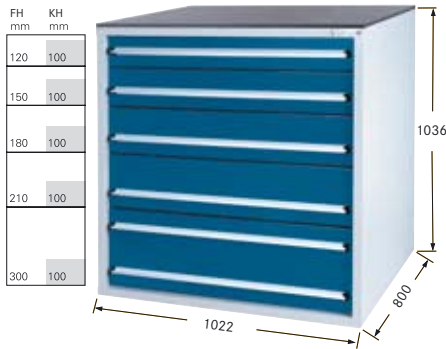

Modelo B8 32/5



Modelo B8 32/6



Modelo B8 32/7



Modelo B8 32/8



Modelo B8 32/9



Modelo B8 32/10

Modelo	B8 32/5	B8 32/6	B8 32/7	B8 32/8	B8 32/9	B8 32/10
Altura	1036	1036	1036	1036	1036	1036
Anchura	1022	1022	1022	1022	1022	1022
Profundidad	800	800	800	800	800	800
Peso	175	191	212	228	244	268
50315 RAL 7035 / RAL 5010	Ref. 010	Ref. 020	Ref. 030	Ref. 040	Ref. 050	Ref. 060
Precio/unidad	€ 1356,79	€ 1493,83	€ 1654,32	€ 1790,12	€ 1876,54	€ 2049,38
50315 otros colores	Ref. 012	Ref. 022	Ref. 032	Ref. 042	Ref. 052	Ref. 062
Precio/unidad	€ (1356,79)	€ (1493,83)	€ (1654,32)	€ (1790,12)	€ (1876,54)	€ (2049,38)

Material de equipamiento para cajones, véase también núm. 50479 070-320 página 50/122 y núm. 50500-50525 página 50/123.

Gr.Prod. 501

Línea de asistencia técnica 0034 93 5799250

Placa de recubrimiento

para carcasas de armario del sistema 800 B

Modelo: revestido de plástico, con perfil para encolar para rebordes.

Anchura x Profundidad x Grosor		1022 x 803 x 16
50315	Ref.	500
Precio/unidad	€	65,43

Todos los armarios de cajones están equipados de serie con una placa de recubrimiento de 8 mm.

Gr.Prod. 501



Recubrimiento de caucho estriado

para carcasas de armario del sistema 800 B

Modelo: de caucho macizo de 3 mm de grosor, ligeramente rugoso, resistente al aceite, con dibujos en la parte inferior, color negro.

Anchura x Profundidad x Grosor		1022 x 803 x 3
50315	Ref.	550
Precio/unidad	€	36,40

Alfombra estriada de caucho para cajones, véase núm. 50479 320 página 50/122

Gr.Prod. 501



Perfiles de soporte, insertos de cajón para armario de cajones HK Sistema 800 B

Aplicación:

- para el almacenamiento de herramientas en cajones

Modelo:

- de chapa de acero, anchura x fondo 914 x 133 mm, dotado de insertos de plástico para el alojamiento de herramientas
- se pueden colocar por cada cajón máx. 5 perfiles soporte

Ventaja:

- almacenamiento flexible gracias a la posibilidad de insertar de perfiles soporte con diferentes portaherramientas en un cajón

Pintura: RAL 7035, gris claro, recubierto de polvo



Ejemplo de aplicación con perfiles soporte SK40/SK50



Ref. 115



Ref. 120

Alojamiento		SK 30	SK 40	SK 50	VDI 20	VDI 30/TR 28/MK 4	VDI 40/MK 5	HSK 40	HSK 50	HSK 63
Número de alojamientos	Unidad	27	19	9	27	27	19	32	25	14
Altura de cajas mín.		70	100	130	70	100	130	70	70	70
50654	Ref.	110	115	120	125	130	135	140	145	150
Precio/unidad	€	(80,00)	(51,00)	(60,00)	(111,58)	(68,00)	(66,67)	(117,02)	(144,44)	(46,40)

Gr.Prod. 507

Accesorios de equipamiento para todos los modelos de armario HK y estantes para herramientas HK

Espigas de alojamiento de polipropileno

Con tornillo M 3 encajado a presión, indicado como espiga de limitación para herramientas.

Unidad embalaje: Núm. 50505 = 10 unidades

Rosca		M3
Altura		34
Sección transversal		7 x 8
50500	Espiga de alojamiento	Ref. 010
Precio/unidad	€	0,64
Rosca		M3
SW		8
50505	Tuerca hexagonal con seguro contra el giro	Ref. 010
Precio/juego	€	1,85

Gr.Prod. 503



Clavija de apoyo de polipropileno

Con tornillo M 3 encajado a presión, para sujetar y fijar piezas individuales.

Unidad embalaje: Núm. 50505 = 10 unidades

Rosca		M3
Altura x anchura		36 x 16
50502	Clavija de apoyo	Ref. 010
Precio/unidad	€	0,68
Rosca		M3
SW		8
50505	Tuerca hexagonal con seguro contra el giro	Ref. 010
Precio/juego	€	1,85

Gr.Prod. 503



Casquillo para fresas de poliestireno a prueba de golpes

Con tornillo encajado a presión y tuerca M 3. Los casquillos para fresa pueden alargarse atornillándolos unos sobre otros.

Unidad embalaje: Núm. 50505 = 10 unidades

Altura	26						
Portafresas Ø	12	15	20	25	30	38	48
Para herramientas DIN de taladroØ	13	16	22	27	32	40	50
50503	Ref. 012	015	020	025	030	038	048
Precio/unidad	€	1,95	2,00	2,00	2,05	2,10	2,25
Rosca	M3						
SW	8						
50505	Tuerca hexagonal con seguro contra el giro	Ref.	010				
Precio/juego	€	1,85					

Gr.Prod. 503



Varilla roscada de acero

Para la sujeción de piezas y la fijación de marcas de herramientas.

Unidad embalaje: Núm. 50505 = 10 unidades

Rosca			M3
Altura			29
50504	Varilla roscada	Ref.	010
Precio/unidad		€	1,05
Rosca			M3
SW			8
50505	Tuerca hexagonal con seguro contra el giro	Ref.	010
Precio/juego		€	1,85

Gr.Prod. 503



Tiras de cubetas, divisores de cubetas y tabiques insertables de cubetas de polipropileno

Núm. 50506 Tiras de cubetas con eclisas laterales para la inserción en listones ranurados y con ranuras para la partición mediante divisores de cubetas y tabiques insertables de cubetas.

Núm. 50507 010 Divisor de cubetas para la partición continua de todas las tiras de cubetas.

Núm. 50507 040-080 Tabiques insertables de cubetas con listón de rotulación acodado para la división de cubetas individuales.

Número de cubetas sobre 225 mm Longitud = Tamaño		4	6	8
Para piezas hasta Ø	máx. mm	45	26	20
Longitud x Anchura x Altura		225 x 65 x 30	225 x 65 x 30	225 x 65 x 20
50506	Líneas de cubetas	Ref. 040	060	080
Precio/unidad		€ 2,15	2,30	2,30
50507	Separador de cubeta LxAI 225x28 mm	Ref.	010	
Precio/unidad		€	0,68	
50507	Tabiques insertables de cubetas	Ref. 040	060	080
Precio/unidad		€ 0,60	0,58	0,52

➔ Solicite nuestro folleto detallado de material de equipamiento.

Gr.Prod. 503

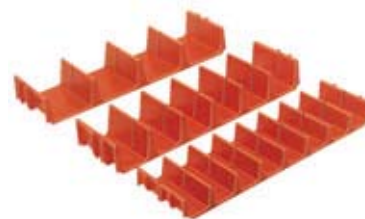

Núm. 50506



Núm. 50507 040-080



Núm. 50507 010

Cubetas y tabiques insertables

Ref. 020-140 planchas de cubeta de ABS

Ref. 200 tabiques insertables de cubetas de ABS

Ref. 300 y 400 tabiques insertables de cubetas de polipropileno

para el almacenamiento de piezas delicadas por el lado del revestimiento hasta máx. Ø 70 mm. Las cubetas pueden dividirse a intervalos de 14 mm mediante tabiques insertables de cubetas. Tabiques insertables de cubetas con listón de rotulación y tiras de papel para la división de cubetas individuales.

Altura	29						
	150 x 150	150 x 150	150 x 150	150 x 100	150 x 100	150 x 100	
Anchura nominal x Profundidad	150 x 150	150 x 150	150 x 150	150 x 100	150 x 100	150 x 100	
Número de cubetas para piezas hasta máx. Ø	2	3	4	2	3	4	
	70	44	32	70	44	32	
50509	Bandejas de cubeta	Ref. 020	030	040	120	130	140
Precio/unidad		€ 4,40	4,45	4,95	4,00	4,15	4,25
50509	Tabiques insertables de cubetas	Ref. 200	300	400	200	300	400
Precio/unidad		€ 1,30	1,20	1,05	1,30	1,20	1,05

Gr.Prod. 503



Insertos de sujeción de plástico

Para insertar en la perforación del fondo de cajones. Indicado como base blanda para piezas delicadas o como elemento de limitación para piezas almacenadas.

Longitud			32
50511	Insertos de sujeción	Ref.	010
Precio/unidad		€	0,58

Gr.Prod. 503



Separaciones ranuradas de chapa de acero

con listón de ranuras a ambos lados, distancia mínima de las ranuras 25: 3 = 8,33 mm. Los rieles se atornillan a las bases de los cajones.



Altura		40						70	
Longitud nominal		225	300	450	600	700	900	225	300
50513	Ref.	210	220	230	240	250	260	310	320
Precio/unidad	€	5,40	5,60	7,00	7,60	8,80	12,00	5,60	6,80
Altura		70						100	
Longitud nominal		450	600	700	900	225	300	450	600
50513	Ref.	330	340	350	360	410	420	430	440
Precio/unidad	€	7,20	9,20	10,20	14,60	8,20	9,60	10,80	12,00
Altura		100				130			
Longitud nominal		700	900	225	300	450	600	700	900
50513	Ref.	450	460	500	510	520	530	540	550
Precio/unidad	€	13,80	17,80	8,80	11,60	14,20	17,60	19,20	23,60

➔ Tornillos para los rieles de compartimentos ver Núm. 50520 010 página 50/126, Tuercas hexagonales ver Núm. 50505 010 página 50/123.

Gr.Prod. 503

Divisores de compartimentos

Ref. 210 y 230 de doble pared, de plástico resistente a los golpes

Ref. 230-530 de aluminio

para encajar en rieles de cajones

Altura		40					70						
Longitud nominal		100	150	225	135	275	100	135	150	225	275	425	450
50514	Ref.	210	220	230	300	305	310	311	320	330	331	332	340
Precio/unidad	€	1,00	1,05	1,40	2,20	2,65	2,20	2,65	3,05	3,50	4,35	5,60	
Altura		100					130						
Longitud nominal		600	100	135	150	225	275	425	450	600	100	150	225
50514	Ref.	350	410	411	420	430	431	432	440	450	510	520	530
Precio/unidad	€	6,40	2,65	2,85	3,05	3,85	4,35	5,80	6,60	8,80	3,40	3,70	4,85

Gr.Prod. 503



Separador rotulación y etiquetas
Divisiones de compartimentos

Unidad embalaje: Ref. 830 = 10 unidades

50514	Caballete con papel y tiras de celofán	Ref.	820
	Precio/unidad	€	1,25
50514	Etiquetas (tiras de papel y celofán) adicionales	Ref.	830
	Precio/juego	€	4,25

Gr.Prod. 503



Cubetas de poliestireno a prueba de golpes

Para la rotulación se utiliza el soporte de etiquetas.

Para cajones-Altura frontal		60				90				
Longitud nominal/Anchura nominal		75/75	150/75	150/100	150/150	75/75	150/75	150/100	150/150	
Altura		36	36	36	36	61	61	61	61	
50516	Cajas	Ref.	010	015	020	025	040	075	100	150
Precio/unidad	€	1,65	2,35	3,05	4,45	1,70	2,75	4,00	5,20	
50516	Soporte de etiquetas con tiras de papel	Ref.	200							
Precio/unidad	€	1,10								

Gr.Prod. 503



 **Marcas de herramientas**

Ref. 010-030 Marcas de herramientas de aluminio, anodizado, **grabado bajo demanda.**

Ref. 110 Marcas de herramientas gofradas, de latón, **núm. insertado en negro o estampado de la empresa, bajo demanda.**

Cantidad mínima pedido: 10 unidades respectivamente

Modelo Colores Ø	Aluminio anodizado			Latón	Aluminio brillante
	azul 28	rojo 28	verde 28	- 28	- 28
50518 Marcas de herramientas	Ref. 010	020	030	110	115
Precio/unidad	€ 1,90	1,90	1,90	1,30	0,70
50518 Portamarcas de herramientas de latón	Ref. 120				
Precio/unidad	€ 1,90				
50518 Portamarcas de herramientas niquelado	Ref. 125				
Precio/unidad	€ 2,00				

➔ candados véase desde Núm. 50025 página 50/23

Gr.Prod. 503



Portamarcas de herramientas

 **Tornillos de rieles de compartimentos con cabeza alomada para rieles de compartimentos Núm. 50513.**

Unidad embalaje: 10 unidades

Tamaño	M	3 x 6
50520 Tornillos para rieles de compartimentos	Ref. 010	
Precio/juego	€ 1,45	
Rosca	M3	
SW	8	
50505 Tuerca hexagonal con seguro contra el giro	Ref. 010	
Precio/juego	€ 1,85	

Gr.Prod. 503



 **Escuadras de apoyo de polipropileno**

Para apoyar herramientas con distintos diámetros.

Las escuadras de apoyo se montan sobre las espigas Núm. 50522.

Longitud x Anchura x Grosor	38 x 40 x 15
50521 Escuadra de apoyo	Ref. 010
Precio/unidad	€ 0,74

Gr.Prod. 503



 **Espigas de polipropileno**

con tornillo M 3 encajado a presión. Sobre estas espigas se montan las escuadras de apoyo Núm. 50521. También adecuadas como espigas de limitación para herramientas.

Unidad embalaje: Núm. 50505 = 10 unidades

50522 rosca M 3, Longitud x Anchura x Altura 6 x 6 x 16 mm	Ref. 010
Precio/unidad	€ 0,64
Rosca	M3
SW	8
50505 Tuerca hexagonal con seguro contra el giro	Ref. 010
Precio/juego	€ 1,85

Gr.Prod. 503



 **Recipientes y separadores de polipropileno**

Núm. 50524 placas de recipientes con listón de rotulación para la subdivisión de los recipientes.

Altura	61		
Longitud x Anchura	150 x 100	250 x 100	450 x 100
Anchura libre	90	90	90
50523 Depósitos	Ref. 306	310	318
Precio/unidad	€ 5,00	6,60	8,40
Altura	61		
50524 separadores	Ref. 310		
Precio/unidad	€ 1,25		

Gr.Prod. 503

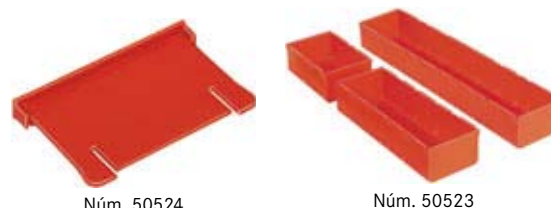

Núm. 50524

Núm. 50523



Insertos acanalados de polipropileno

Para el almacenamiento separado de herramientas delicadas por el lado del revestimiento. Sólo para su colocación en los recipientes Núm. 50523. Utilizables por ambas caras para división en 3 alojamientos (máx. de la herramienta Ø 20 mm) y 5 alojamientos (máx. herramienta Ø 10 mm).

Longitud x Anchura x Altura		67 x 16 x 20
50525	Ref.	010
Precio/unidad	€	1,05

Gr.Prod. 503



AQRADO® Sistema de ordenación modular

Este sistema de organización **es de uso universal**, ya sea en el armario para herramientas, la estantería, el banco de trabajo o para el almacenamiento y la puesta a disposición de piezas pequeñas. El sistema de ordenación de **plástico ABS negro de gran calidad** consta de diversos módulos, **en 24 y 48 mm de altura, que pueden utilizarse uno junto al otro, uno tras otro y uno sobre otro** según las necesidades.

La **estera de nudos asegura una sujeción óptima** de los módulos y puede recortarse al tamaño que se desee.

- a la vista
- individual
- flexible
- estacional
- polifacético
- antideslizante
- robusto
- apilables
- ahorra tiempo
- transportable

Suministrable a petición: Cajas en colores adicionales como blanco, gris luminoso, azul y rojo



Cajas universales 24 mm de alto

Designación	-	-	-	-	3 cubetas
Modelo	0100	0101	0112	0104	0102
Medidas externas	48 x 96 x 24	96 x 96 x 24	96 x 144 x 24	96 x 192 x 24	96 x 192 x 24
Medidas interiores	37 x 85 x 18	85 x 85 x 18	85 x 133 x 18	85 x 181 x 18	(cada cubeta 24x181x18)
50540	Ref. 150	Ref. 160	Ref. 170	Ref. 180	Ref. 190
Precio/unidad	€ 1,53	€ 1,92	€ 2,47	€ 3,10	€ 3,56
Designación	8 cubetas	-	2 cubetas	Caja de llaves de macho hexagonal 1,5/2/2,5/3/4/5/6/8/10	Caja para pie de rey
Modelo	0113	0110	0103	2112	2113
Medidas externas	144 x 192 x 24	96 x 288 x 24	96 x 288 x 24	96 x 288 x 24	96 x 288 x 24
Medidas interiores	(cada cubeta 132x22x18)	85 x 277 x 18	(cada cubeta 40x277x18)	-	-
50540	Ref. 200	Ref. 210	Ref. 220	Ref. 250	Ref. 260
Precio/unidad	€ 5,17	€ 4,25	€ 4,43	€ 8,16	€ 8,16

Gr.Prod. 581

AQRADO® Sistema de ordenación modular

Cajas universales 24 mm de alto, divididas en dos

						
Designación	1 cubeta	1 cubeta	3 cubetas	2 cubetas	8 cubetas	8 cubetas
Modelo	1118	1119	1116	1117	1114	1115
Medidas externas	73 x 48 x 24	96 x 96 x 24	96 x 96 x 24	96 x 96 x 24	48 x 192 x 24	73 x 192 x 24
Ancho de cubeta	37	85	lote de 24	lote de 40	lote de 22	lote de 22
50540 Ref.	155	165	195	225	226	227
Precio/unidad	€ 2,30	€ 2,99	€ 3,08	€ 2,82	€ 3,22	€ 3,45







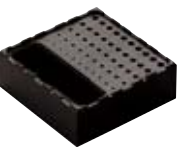

Gr.Prod. 581

Cajas universales 48 mm de alto

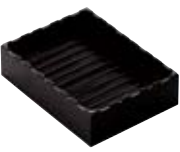
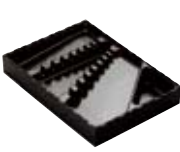
					
Modelo	0105	0111	0106	0107	0108
Medidas externas	96 x 96 x 48	96 x 144 x 48	96 x 192 x 48	96 x 240 x 48	96 x 288 x 48
Medidas interiores	85 x 85 x 42	85 x 133 x 42	85 x 181 x 42	85 x 229 x 42	85 x 277 x 42
50540 Ref.	270	280	290	300	310
Precio/unidad	€ 2,76	€ 3,28	€ 3,86	€ 4,60	€ 5,00
					
Modelo	0109	0116	0117	0114	0115
Medidas externas	96 x 336 x 48	144 x 144 x 48	144 x 192 x 48	144 x 384 x 48	240 x 336 x 48
Medidas interiores	85 x 325 x 42	133 x 133 x 42	133 x 181 x 42	133 x 373 x 42	229 x 325 x 42
50540 Ref.	320	323	325	330	335
Precio/unidad	€ 5,75	€ 4,83	€ 5,52	€ 7,41	€ 8,22

Gr.Prod. 581

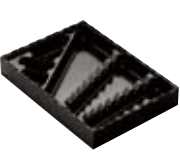
Cajas especiales 48 mm de alto

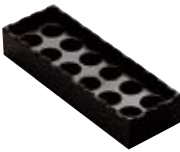
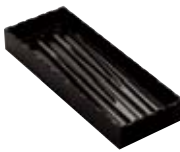
						
Designación	Caja de brocas espirales 1,0-6,0 mm	Caja de broca espiral 6,1- 10,0 mm	Caja MULTI MEDIA para 11 CD o 44 disquetes	Caja de herramientas para llave estrella de dos bocas, acodada y recta, 8 piezas.	Caja de llaves de pipa 1/2" *	Pinzas americanas 444E 12 posiciones de conexión
Modelo	2115	2116	2117	2111	2123	2121
Medidas externas	144 x 144 x 48	144 x 192 x 48	144 x 192 x 48	240 x 336 x 48	144 x 384 x 48	96 x 288 x 48
50540 Ref.	230	240	340	350	355	358
Precio/unidad	€ 11,78	€ 14,60	€ 10,63	€ 19,20	€ 18,74	€ 14,43
						
Designación	Pinzas americanas ER 40 13 posiciones de conexión	Caja de herramientas para llave de horquilla/ llave poligonal de horquilla recta, 12 piezas.	Caja para pinzas americanas ER 16/10 posiciones de conexión	Caja para pinzas americanas ER 25/16 posiciones de conexión	Caja para pinzas americanas ER 32/12 posiciones de conexión	Caja de destornilladores para 6 unidades
Modelo	2122	2110	2118	2119	2120	2114
Medidas externas	96 x 336 x 48	240 x 336 x 48	96 x 144 x 48	96 x 288 x 48	96 x 288 x 48	144 x 384 x 48
50540 Ref.	359	360	361	362	363	364
Precio/unidad	€ 15,57	€ 19,20	€ 12,07	€ 14,43	€ 14,43	€ 17,59

* Para el alojamiento de llaves de pipa SW 10 - 32, para juego de 22 piezas.

Gr.Prod. 581

AQURADO® Esteras de goma de plástico ABS en negro
para sistema de ordenación modular AQURADO
Adecuado para armario de herramientas HK

Montaje sencillo: medir, cortar, romper, pegar, colocar
1. medir, 2. cortar, 3. romper, 4. pegar, 5. colocar



Ejemplo de aplicación

Dimensiones Anchura x Profundidad adecuado para el armario para herramientas	Sistema	528 x 624	576 x 432 550 S	888 x 432 550 B	576 x 576 700 S	888 x 576 700 B	696 x 576 800 S	888 x 672 800 B
50540 Estera de goma	Ref.	365	370	380	381	382	385	388
Precio/unidad	€	9,83	9,20	17,07	11,49	16,55	14,71	20,00

➔ Más dimensiones de esteras bajo solicitud.

Gr.Prod. 581

AQURADO® Esteras de goma de plástico ABS en negro
para sistema de ordenación modular AQURADO
Adecuado para bancos de trabajo HK y ANKE

Dimensiones Anchura x Profundidad apto para banco de trabajo	Ref.	384 x 528 50207	480 x 528 50204	504 x 528 50200	408 x 576 50211/50212
50540	Ref.	650	660	670	680
Precio/unidad	€	10,46	12,64	12,76	12,64

Gr.Prod. 581

AQURADO® Esteras de goma de plástico ABS en negro
para sistema de ordenación modular AQURADO
Adecuado para carros de herramientas **ATORN®**

Dimensiones Anchura x Profundidad adecuado para carros de herramientas ATORN®	Ref.	456 x 312 50278 510	504 x 336 50278 560-572
50540	Ref.	610	620
Precio/unidad	€	8,85	9,31

Gr.Prod. 581

AQURADO® Accesorios
para sistema de ordenación modular AQURADO

Complementos:

Designación						
Modelo	Auxiliar para cortar y pegar 4100	Cuchillo universal 4101	Antideslizantes adhesivos (de dos lados) 4102	Antideslizantes adhesivos (de dos lados) 4103	Placa de rotulación 4104	Placa de rotulación 4105
Dimensiones	26x93x5 mm, rojo	Long. 135 mm, rojo	= 1 lote = 6 unidades	= 1 m = 34 unidades	48x15 mm, vertical	48x15 mm, horizontal
50540 Ref.	390	400	410	420	430	435
Precio/unidad €	0,71	0,81	0,71	2,99	0,44	0,44
Precio/juego €	-	-	-	-	-	-
Designación						
Modelo	Tapa, transparente 4401	Tapa, transparente 4400	Tapa, transparente 4402	Tapa, transparente 4403	Clavija de apoyo excéntrica en el set 4107	
Dimensiones					10 Unidades clavija de apoyo, 20 tornillos, negro	
50540 Ref.	440	445	450	455	456	
Precio/unidad €	0,41	0,52	0,93	0,93	-	
Precio/juego €	-	-	-	-	6,44	

Gr.Prod. 581

AQURADO® Sistema de ordenación modular

Set de equipamiento básico, 69 piezas

de plástico de alta calidad ABS, color negro

Unidad	Modelo	Medida exterior	Unidad	Modelo	Medida exterior		
6	Módulos	0100	48x96x24	2	Módulos	0106	96x192x48
4	Módulos	0101	96x96x24	2	Módulos	0107	96x240x48
2	Módulos	0112	96x144x24	2	Módulos	0108	96x288x48
2	Módulos	0102	96x192x24	2	Módulos	0109	96x336x48
2	Módulos	0104	96x192x24	1	Módulo	0117	144x192x48
2	Módulos	0113	144x192x24	2	Módulos	1114	144x384x48
1	Módulo	0103	96x288x24	4	Módulos	1118	48x73x24
1	Módulo	0110	96x288x24	2	Módulos	1119	96x96x24
2	Módulos	0105	96x96x48	2	Módulos	1117	96x96x24
2	Módulos	0111	96x144x48	2	Módulos	1116	96x96x24
2 tapas Ref. 440, 445, 450, 455			2 Almohadillas adhesivas (de 4 unidades)				
2 Esteras de goma 888 x 696 mm			5 Etiquetas para inscripciones, vertical				
1 Auxiliar para cortar y pegar			5 Etiquetas para inscripciones, horizontal				
1 Cuchillo universal							



50540	Set de equipamiento básico	Ref.	145
Precio/juego		€	184,48

Gr.Prod. 581

AQURADO® Sistema de ordenación modular

Set de montaje Maxi, 14 Piezas

de plástico de alta calidad ABS, color negro

Unidad	Modelo	Medida exterior	Unidad	Modelo	Medida exterior		
1	Módulo	0100	48x96x24	1	Módulo	0106	96x192x48
1	Módulo	0101	96x96x24	1	Módulo	0107	96x240x48
1	Módulo	0112	96x144x24	1	Módulo	0108	96x288x48
1	Módulo	0104	96x192x24	1	Módulo	0109	96x336x48
1	Módulo	0110	96x288x24	1	Módulo	1114	144x384x48
1	Módulo	0105	96x96x48	1	Módulo	1116	144x384x48
1	Módulo	0111	96x144x48	1	Módulo	1117	144x192x48

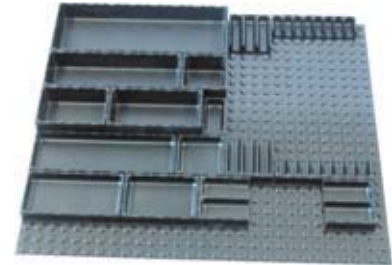

50540	Set de montaje Maxi sin esterass de goma	Ref.	146
Precio/juego		€	50,00

Gr.Prod. 581

AQURADO® Sistema de ordenación modular AQURADO

Set de montaje Mini, 8 Piezas

de plástico de alta calidad ABS, color negro

Unidad	Modelo	Medida exterior	Unidad	Modelo	Medida exterior		
1	Módulo	0100	48x96x24	1	Módulo	0106	96x192x48
1	Módulo	0101	96x96x24	1	Módulo	0107	96x240x48
1	Módulo	0104	96x192x24	1	Módulo	0108	96x288x48
1	Módulo	0111	96x144x24	1	Módulo	0114	144x384x48



50540	Set de montaje Mini sin esterass de goma	Ref.	147
Precio/juego		€	31,84

Gr.Prod. 581

AQURADO® Sistema de ordenación modular

Equipamiento de base-Set 8, 32 piezas

de plástico de alta calidad ABS, color negro

Unidad	Modelo	Medida exterior	Unidad	Modelo	Medida exterior		
8	Módulos	0100	48x96x24	8	Módulos	0105	96x96x48
1	Módulo	0110	96x288x24	1	Módulo	0111	96x144x48
2	Módulos	0103	96x288x24	5	Módulos	0109	96x288x48
1	Módulo	2112	96x288x24	1 Cuchillo universal			
2 Esteras de goma 696 x 576 mm			2 Almohadillas adhesivas (de 4 unidades)				
1 Auxiliar para cortar y pegar							

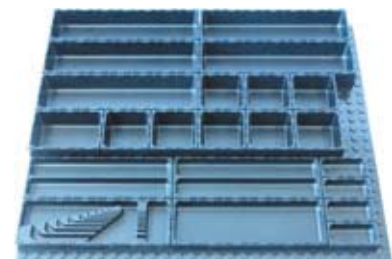

50480	Juego de equipamiento básico para sistema de armario HK 800 S	Ref.	155
Precio/juego		€	104,55

Gr.Prod. 581

AQRADO® Sistema de ordenación modular
Set de equipamiento básico B 5, 27 piezas

de plástico de alta calidad ABS, color negro

Unidad	Modelo	Medida exterior	Unidad	Modelo	Medida exterior		
6	Módulos	0100	48x96x24	3	Módulos	0110	96x288x24
3	Módulos	0101	96x96x24	3	Módulos	0103	96x288x24
1	Módulo	0104	96x192x24	1	Módulo	0105	96x96x48
2	Módulos	0102	96x192x24	3	Módulos	0109	96x336x48
1 Estera de goma 888 x 432 mm			1 Cuchillo universal				
1 Auxiliar para cortar y pegar			1 Almohadillas adhesivas (de 4 unidades)				



50483	Juego de equipamiento básico para sistema de armario HK 550 B	Ref.	125
Precio/juego		€	90,80

Gr.Prod. 581

Armarios y bastidor para el almacenamiento de muelas rectificadoras.

Las muelas rectificadoras son útiles delicados y normalmente pesados, cuya puesta a disposición y almacenamiento presentan a menudo dificultades. A fin de facilitar su manipulación, el programa de utillaje HK ofrece posibilidades para el almacenamiento adecuado a las necesidades.

Armario para muelas abrasivas

Modelo:

Para colocar las muelas abrasivas (modelo de horquilla). Con uno o dos soportes verticales, que, en la estantería simple, según la división de las ranuras, alojan 7 o 9 brazos basculantes. Las muelas abrasivas se depositan en los brazos soporte basculantes. Puertas de dos hojas cerradizas.

Pintura RAL 6011, verde reseda

Modelo	Estanterías simples			Estanterías dobles			
	400	500	600	400	500	600	
para muelas de rectificar Ø	125	125	160	125	125	160	
para muelas abrasivas-Espesor	590	700	800	1170	1390	1600	
Anchura	450	550	650	450	550	650	
Profundidad	1800	1800	1800	1800	1800	1800	
División en módulos	159	159	202	159	159	202	
Número de brazos basculantes	9	9	7	18	18	14	
Espesor del brazo basculante	30	30	40	30	30	40	
Peso	100	107	114	200	194	228	
50634	Ref.	005	007	008	009	011	013
Precio/unidad	€	(2839,51)	(2975,31)	(3123,46)	(5098,77)	(5172,84)	(5419,75)

➡ Más información, asesoramiento y ofertas disponibles bajo petición.
☎ Línea de asistencia técnica 0034 93 5799250

Gr.Prod. 504





Armario para muelas de rectificar TUREX para el almacenamiento seguro y racional de sus muelas rectificadoras

¿Tiene problemas para almacenar sus muelas rectificadoras? ¡Tenemos la solución!

Hay 5 diferentes montajes y tamaños que ofrecen espacio para muelas rectificadoras de Ø 300 mm a Ø 1100 mm, así como pesos de muelas rectificadoras de hasta 350 kg. Según sus necesidades, en modelo abierto o en armario de puerta de dos hojas, con brazos basculantes o móviles.

Ya no tendrá que preocuparse por los daños producidos durante el almacenamiento y el transporte.

Las muelas rectificadoras son recibidas por brazos de soporte, que salen del bastidor girando aproximadamente 135° y pueden bascular 90°. De marcha muy suave gracias a los cojinetes de aguja. Cada brazo lleva una espiga receptora estándar de aluminio. Disponibles con suplemento de precio espigas receptoras adaptadas a las correspondientes perforaciones de la brida.

No es necesario ejercer mucha fuerza para bascular la muela al sacarla y devolverla a su alojamiento, ya que la muela está alojada exactamente en el centro de gravedad. Las muelas rectificadoras pueden girarse sin esfuerzo sobre su propio eje para atornillar el alojamiento al aparejo.

Una palanca para cada brazo asegura la basculación de la muela y el giro de vuelta a su posición. La cantidad de brazos de soporte depende del grosor de las muelas rectificadoras. El modelo básico del depósito de muelas rectificadoras tiene 6 brazos con espiga receptora. Otros modelos bajo demanda. Se requiere el anclaje en el suelo.

Para determinar el depósito de muelas abrasivas adecuado a las necesidades, es necesaria la indicación de las dimensiones de las muelas conforme al croquis reproducido bajo estas líneas.

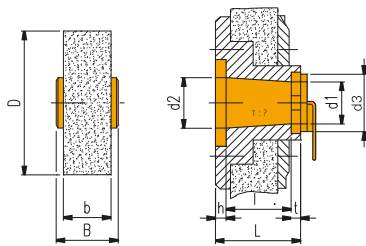

Modelo abierto con brazo basculante móvil



Modelo de puerta de dos hojas con seguro de giro

Visión general de las muelas rectificadoras a almacenar en el armario de muelas rectificadoras.

Cantidad de muelas rectificadoras	Muelas rectificadoras		Brida de alojamiento										Tapa Ø mm	peso máx. en kg	
	Brida		Dimensiones mm								Dimensiones mm				
	con	sin	D	b	B	d1	d2	l	Cono 1:?	h	t	L			
-	-	-	-	-	-	-	-	-	-	-	-	-	-	-	-

Más información, asesoramiento y ofertas disponibles bajo petición.
 Línea de asistencia técnica 0034 93 5799250



Sistema portaherramientas

En la producción se necesitan varios modelos de herramienta. Para poder utilizar esas herramientas de manera razonable, económica y cuidadosa, el transporte, el almacenaje y la preparación tienen una gran importancia. Una ayuda decisiva en estas tareas es ofrecida por el sistema portaherramientas WTS. Se compone de elementos base sencillos - en composición variables respecto a las tareas - posibilitando el transporte de herramientas desde el almacén, pasando por el puesto de ajuste hasta la máquina, con una manipulación sencilla y adaptada a la práctica.



Portaherramientas con pieza intermedia extraíble

Modelo: La parte inferior está hecha de plástico de gran calidad. La pieza insertable es de MDF (plancha de fibra especial) y se puede extraer de la parte inferior. Lo ideal es realizar los alojamientos (perforaciones) uno mismo.

Aplicación: para el almacenamiento de herramientas sin alojamiento normalizado.

Designación	50655	
	Ref.	Pr./u €
Portaherramientas completo con inserto	115	70,00

Gr.Prod. 507



WTS Portaherramientas

Modelo:

Los elementos básicos WTS están fabricados en polipropileno copolímero. En condiciones normales de trabajo, este plástico es resistente a golpes y arañazos, insensible a las altas temperaturas, resistente frente a aceites minerales y diversos productos químicos.

Con las mismas dimensiones exteriores (**Longitud x Anchura x Altura = 220 x 135 x 135 mm**) los portaherramientas tienen 2, 3 o 5 estuches de alojamiento. Los portaherramientas están suspendidos de los perfiles de soporte por su lado más largo. Los casquillos de agarre en los lados frontales facilitan la manipulación de los muy ligeros pero extraordinariamente robustos portaherramientas. El color de los portaherramientas es marrón. Los estuches de alojamientos son de colores distintos, en función de los diversos alojamientos.

Portaherramientas para herramientas con			Número de alojamientos	50655	
				Ref.	Pr./u €
Cono de gran inclinación 30	DIN 69871	SK 30	5	020	58,00
Cono de gran inclinación 40	DIN 69871	SK 40	3	030	19,00
Cono de gran inclinación 45	DIN 69871	SK 45	2	040	47,20
Cono de gran inclinación 50	DIN 69871	SK 50	2	050	22,60
Manguito de ajuste TR 20	DIN 6327	TR 20	5	060	60,00
	DIN 228	MK 3			
Mango cilíndrico Ø 30	DIN 69880	VDI 30	3	070	41,20
	DIN 6327	TR 28			
	DIN 228	MK 4			
Manguito de ajuste TR 36	DIN 6327	TR 36	3	080	56,00
Mango cilíndrico Ø 40	DIN 69880	VDI 40	3	090	55,00
vaina de ajuste TR 40	DIN 6327	TR 40			
cono Morse 5	DIN 228	MK 5			
Mango cilíndrico Ø 50	DIN 69880	VDI 50	2	100	57,00
Vaina de ajuste TR 48	DIN 6327	TR 48			
Mango cilíndrico Ø 20	DIN 69880	VDI 20	3	102	82,00
Mango cilíndrico Ø 60	DIN 69880	VDI 60	2	110	65,00
Cono hueco 40	DIN 69893	HSK 40	5	122	49,40
Cono hueco 50	DIN 69893	HSK 50	3	124	48,60
Cono hueco 63	DIN 69893	HSK 63	2	126	45,60

➔ HSK 80 y 100 bajo demanda.

☎ Línea de asistencia técnica 0034 93 5799250

Gr.Prod. 507

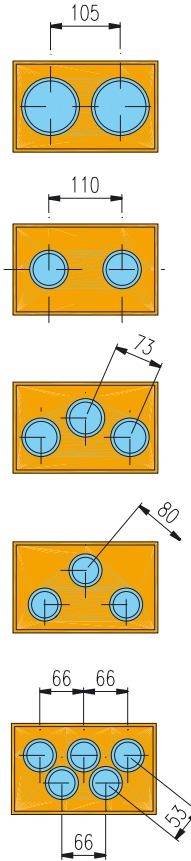

Fig. dos portaherramientas sin herramientas/contenido
riel de perfil para fijación en pared bajo demanda

WTS Insertos de plásticos p / amarres ISO

individuales, de plástico de gran calidad, para la construcción propia de alojamientos de herramientas.

Para modelo de mango	SK 30	SK 40	SK 45	SK 50	Tr 20 / MK 3	Tr 28/VDI 30 / MK 4	Tr 36
Colores	blanco	azul	verde	rojo	marrón	marrón	marrón
50657 Ref.	400	410	420	430	440	450	460
Precio/unidad €	2,40	2,60	8,80	2,75	5,80	3,85	16,20
Para modelo de mango	VDI 40/MK 5	Tr 48 / VDI 50	VDI 20	VDI 60	HSK 40	HSK 50	HSK 63
Colores	marrón	marrón	marrón	marrón	negro	negro	negro
50657 Ref.	470	480	485	520	525	530	535
Precio/unidad €	4,20	10,80	4,60	4,80	4,55	8,20	4,30

Gr.Prod. 507



WTS Partes laterales para bastidor modular

Aplicación: para el almacenamiento abierto de herramientas en puestos de trabajo

Modelo:

- de chapa de acero, recubierto de polvo
- compuesto de 2 partes laterales en 3 alturas diferentes
- para el equipamiento de perfiles soporte WTS núm. 50654 310-350
- para cada perfil soporte WTS se necesitan dos partes laterales
- Se pueden atornillar entre sí módulos individuales de diferentes alturas

Pintura: RAL 7035, gris claro, recubierto de polvo

Suministro: con el material de fijación necesario

Altura		150	200	250
Profundidad		160	160	160
50654 Ref.		215	220	225
Precio/pareja €		(40,88)	(43,08)	(45,27)

Gr.Prod. 507



Partes laterales en 3 alturas diferentes



Bastidor modular atornillado, con diferentes alojamientos

WTS **Perfiles de soporte para bastidores modulares**

Aplicación: para el equipamiento de bastidores modulares núm 50654 215–225

Modelo:

- de chapa de acero, anchura x fondo 506 x 160 mm, dotado de insertos de plástico para el alojamiento de herramientas
- para cada perfil soporte WTS se necesitan dos partes laterales

Pintura: RAL 7035, gris claro, recubierto de polvo

Suministro: con el material de fijación necesario



Ref. 315



Ref. 320



Ref. 350

Alojamiento		SK 30	SK 40	SK 50	VDI 20	VDI 30/TR 28/MK 4	VDI 40/MK 5	HSK 40	HSK 50	HSK 63
Número de alojamientos	Unidad	14	10	5	14	14	10	14	12	8
50654	Ref.	310	315	320	325	330	335	340	345	350
Precio/unidad	€	(51,01)	(36,67)	(43,56)	(67,44)	(46,29)	(44,55)	(72,09)	(88,24)	(35,87)

Gr.Prod. 507

WTS **Bastidor de mesa**

Aplicación: Para el alojamiento de 2 o bien 3 portaherramientas.

Modelo: Modelo robusto de tubo de acero cuadrado,

Pintura: RAL 7035, gris claro, recubrimiento de polvo.

Número	Bastidores de mesa WTS	Ref.	Pr./u €
50656	Modelo para 2 portaherramientas, AnxPrxAI 440x205x200 mm	252	71,00
	Modelo para 3 portaherramientas, AxAxF 660x205x200 mm	253	78,00

Precios sin portaútiles.

Gr.Prod. 507



Sin portaherramientas / Contenido

WTS **Soporte porta conos. Para banco a Armario de taller de chapa de acero**

Modelo: 3 perfiles de soporte soldados a la pieza superpuesta al armario para herramientas alojan un total de 9 portaútiles. Ubicable sobre todos los armarios de cajones.

Pintura: RAL 7035, gris claro, recubrimiento de polvo.

Dimensiones A x Prof x Al		706 x 550 x 420
Peso		19
50656	Ref.	280
Precio/unidad	€	(312,00)

Precio sin portaútiles.

Gr.Prod. 507



Sin portaherramientas / Contenido

WTS Carros de transporte de herramientas
Almacenamiento por un lado

Modelo:

4 perfiles de soporte, soldados a una distancia de 125 mm entre sí, alojan los portaherramientas. Pared de rejilla para el alojamiento adicional de herramientas muy largas en la parte posterior. 2 ruedas fijas y 2 ruedas directrices grandes recubiertas de caucho. Gran estabilidad gracias al freno de retención doble en las ruedas directrices.

Pintura: Mangos RAL 5010, azul genciana. Bastidor de transporte, estructura y panel de rejilla RAL 7035, gris claro. Otros colores bajo demanda.

Accesorios WTS para colgar herramientas por la parte posterior en la pared de rejilla de los carros WTS:

Ref. 050 Bandeja de colgar de chapa de acero para el alojamiento de planos y otros documentos. Recubrimiento con resina de epoxi, Pintura: RAL 5010, azul genciana. Medidas externas Altura x Anchura x Fondo 300 x 240 x 60 mm

Ref. 060 Suelo de depósito con listón de ranuras y fondo agujereado, altura de la caja x Anchura x Profundidad 70 x 450 x 190 mm. Pintura: RAL 7035, gris claro.

Ref. 070 Divisores de compartimento para las superficies de depósito, de aluminio, Altura x Longitud 70 x 190 mm

Ref. 080 Perfil de suspensión de chapa de acero, para alojamiento de 2 portaherramientas WTS. Dimensiones exteriores Altura x Anchura 130 x 450 mm. Pintura: RAL 5010, azul genciana, recubierto de polvo.



Ref. 020
sin portaherramientas/contenido

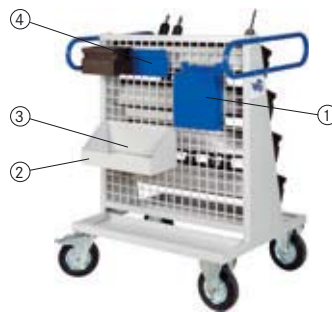

Ref. 020
① Bolsa de suspensión
② Soporte de almacenamiento
③ Separador ④ Perfil de suspensión



Ref. 010
sin portaherramientas/Contenido



Ref. 010
① Bolsa de suspensión
② Soporte de almacenamiento
③ Separador ④ Perfil de suspensión

Dimensiones A x Prof x Al	480 x 700 x 1140	920 x 700 x 1200
RuedaØ	125	200
Capacidad de carga del carro	300	600
Perfiles de soporte para un total de portaútiles	Cantidad 4	Cantidad 4
Peso	Cantidad 8	Cantidad 16
	Cantidad 40	Cantidad 65
50656 Carros de transporte y de puesta a disposición, almacenamiento unilateral	Ref. 010	Ref. 020
Precio/unidad	€ 530,00	€ 840,00
50656 Caja suspendida	Ref. 050	
Precio/unidad	€ 52,00	
50656 Soportes de almacenamiento	Ref. 060	
Precio/unidad	€ 90,00	
50656 Divisores de compartimentos	Ref. 070	
Precio/unidad	€ 5,20	
50656 Perfil de suspensión	Ref. 080	
Precio/unidad	€ 31,80	

Precio/unidad = Precio del carro vacío, sin los accesorios representados en las figuras. Gr.Prod. 507

WTS Carros de transporte de herramientas
Almacenamiento bilateral

Modelo:

8 Perfiles de soporte, soldados en una distancia de 125 alojan los portaherramientas. 2 ruedas de dirección y de soprte grandes de caucho. Gran estabilidad gracias al freno de retención doble en las ruedas directrices.

Pintura: Mangos RAL 5010, azul genciana. Bastidor de transporte, estructura y panel de rejilla RAL 7035, gris claro. Otros colores bajo demanda.

Dimensiones A x Prof x Al	480 x 700 x 1140
RuedaØ	125
Capacidad de carga del carro	300
Perfiles de soporte para un total de portaútiles	Cantidad 8
Peso	Cantidad 16
	Cantidad 45
50656 Carros de transporte y de puesta a disposición, almacenamiento bilateral	Ref. 110
Precio/unidad	€ 580,00

Precio/unidad = Precio del carro vacío, sin los accesorios representados en las figuras. Gr.Prod. 507



Sin portaherramientas / Contenido

WTS Carros modulares de transporte y preparación para dotación individual

Aplicación: para el transporte y preparación segura de herramientas

Modelo:

- Construcción de chapa de acero robusta, modelo de uno o dos lados
- Trama en las paredes laterales para la inserción de perfiles soporte WTS y perfiles de suspensión a una distancia de 48 mm, 23,5° de inclinación del perfil soporte WTS
- con un depósito para herramientas y piezas pequeñas en la parte superior
- Asa corrediza tipo brida de tubo de acero en un lado, alcanza la profundidad total del carro, para un movimiento sencillo y para minimizar el peligro de lesiones
- modelo de un lado con panel trasero de chapa perforada 10x10 mm, 38 mm de distancia vertical y horizontal entre centros de perforación, para insertar ganchos y portaherramientas
- transportable a través de 2 ruedas fijas y 2 ruedas pivotantes, con enclavamiento, Ø de ruedas de 125 mm, de caucho macizo

Pintura: Bastidor y placa de transporte RAL 7035 gris claro, asa corrediza y panel trasera en modelo de un lado RAL 5010 azul genciana, revestido de polvo

➔ **Accesorio** para dotación individual véase Núm. 50654 página 50/137 **compuesto de:**

- **Ref. 810-850 Perfiles soporte WTS** equipado con insertos de plástico para el alojamiento de herramientas
- **Ref. 860 Perfil de suspensión** de chapa de acero, para el alojamiento de portaherramientas WTS núm. 50655 020-126 (por perfil máx. 2 soportes) con lo que se pueden utilizar o combinar los perfiles soportes WTS núm. 50654 810-850 y los portaherramientas WTS núm. 50655 020-126 en los carros
- **Ref. 865 Perfil de suspensión** de chapa de acero, para atornillar al panel trasero, para la recepción de portaherramientas WTS núm. 50655 020-126 (por perfil máx. 2 unidades)



Ref. 800

Modelo de un lado con panel trasero de chapa perforada. La fig. muestra un equipamiento con perfiles soporte WTS SK 40, SK 50 y HSK 60.

Ejemplo de pedido para el modelo mostrado arriba:

- | | |
|--------------------------------------|----------------|
| 1 unidad carro de transporte modular | Núm. 50654 800 |
| 1 unidad perfil soporte WTS SK40 | Núm. 50654 815 |
| 1 unidad perfil soporte WTS SK50 | Núm. 50654 820 |
| 2 unidades perfil soporte WTS HSK63 | Núm. 50654 850 |



Panel trasero de chapa perforada en modelo de un lado para el alojamiento de ganchos y portaherramientas



Ref. 805

Modelo de dos lados

La fig. muestra un equipamiento con los perfiles soporte WTS SK 40, SK 50 y HSK 63

Modelo		unilateral	bilateral
Al x An x Prof		1225 x 582 x 610	1225 x 582 x 920
Capacidad de carga total		400	400
50654	Ref.	800	805
Precio/unidad	€	(487,78)	(599,00)

Precio/unidad = Precio del carro vacío, sin los accesorios representados en las figuras.

Gr.Prod. 507

➔ Ganchos y panel trasero véase núm. 50638 300-650 página 50/35

WTS Armario porta - conos de puertas de dos hojas

Modelo: carcasa en construcción robusta de chapa de acero con 2 puertas de hoja doble, cerradura de cilindro con 2 llaves. El armario incorpora un bastidor para almacenamiento y puesta a disposición con 7 perfiles de soporte para el almacenamiento en un solo lado. Cada perfil de soporte puede alojar 4 portaherramientas.

Capacidad de almacenamiento: 28 Portaherramientas, capacidad de carga total 700 kg.

Pintura: Cuerpo RAL 7035, gris claro, Frontales RAL 5010, azul genciana, con recubrimiento de polvo.

Volumen de suministro: para carretillas integrado con entrantes extraíbles para el transporte dentro del taller.

Dimensiones: Al x A x P		1950 x 1015 x 620	
Perfiles de soporte (cada uno para 4 portaútiles)	Cantidad	7	
para un total de portaútiles	Cantidad	28	
Peso		130	
50656	RAL 7035 / 5010	Ref.	300
Precio/unidad		€	1210,00
50656	otros colores	Ref.	305
Precio/unidad		€	(1210,00)

Precio sin portaútiles.

Gr.Prod. 507

➔ Otros colores de pintura bajo demanda.

☎ Línea de asistencia técnica 0034 93 5799250



Sin portaherramientas / Contenido



Perfil soporte/de suspensión para carros de transporte y preparación modulares

Aplicación:

- para el equipamiento individual de los carros de transporte y preparación modulares núm. 50654 800-805

Modelo:

- de chapa de acero, anchura x fondo 506 x 160 mm, dotado de insertos de plástico para el alojamiento de herramientas
- Capacidad de carga por perfil de soporte 50 kg

Pintura: RAL 7035, gris claro, recubierto de polvo

Suministro: por cada perfil soporte una pareja de escuadras soporte

Ref. 860 Perfil de suspensión de chapa de acero, para el alojamiento de portaherramientas WTS núm. 50655 020-126 (por perfil máx. 2 soportes) en el carro, con lo que se pueden utilizar o combinar los perfiles soportes WTS núm. 50654 810-850 y los portaherramientas WTS núm. 50655 020-126 en los carros

Ref. 865 Perfil de suspensión de chapa de acero, para atornillar al panel trasero, para la recepción de portaherramientas WTS núm. 50655 020-126



Ref. 815



Ejemplo con modelo de un lado con panel trasero, con perfiles de suspensión ref. 865 para el alojamiento de portaherramientas WTS núm. 50655 020-126



Ejemplo con el carro ref. 800 en combinación con el perfil soporte WTS ref. 810-850 y el perfil de suspensión ref. 860 para la recepción de portaherramientas WTS 50655 020-126

Alojamiento	Número de alojamientos	Unidad	SK 30	SK 40	SK 50	VDI 20	VDI 30/ TR 28/ MK 4	VDI 40 / MK 5	HSK 40	HSK 50	HSK 63	
			14	10	5	14	14	10	14	12	8	
50654		Ref.	810	815	820	825	830	835	840	845	850	
			€ (66,00)	(53,00)	(59,50)	(83,00)	(62,80)	(61,00)	(88,00)	(106,00)	(51,50)	
50654	Perfil de suspensión para carros WTS	Ref.										860
												€ (36,00)
50654	Perfil de suspensión para pared posterior	Ref.										865
												€ (24,00)

Gr.Prod. 507



Carcasa modular de armario de persiana para dotación individual

Modelo:

- Construcción de chapa robusta con persianas de plástico integradas (gris claro)
- El perfil de alojamiento integrado permite el reglaje de altura de las piezas de accesorios en una retícula de 30 mm
- Zócalo de carretilla elevadora con embellecedor de zócalo retirable para transporte interno local
- Capacidad de carga total 1000 kg
- Cerrable con empuñadura de bandeja y cerradura de cilindro de seguridad, incl. 2 llaves

Ventaja:

- ampliable aleatoriamente y personalizado con accesorios, perfiles de soporte WTS, cajones, estantes y placas perforadas
- EL ARMARIO UNIVERSAL – con un sinfin de posibilidades de equipamiento

Pintura: RAL 7035, gris claro, recubierto de polvo



Dimensiones: Al x A x P		1950 x 1018 x 620
Altura útil		1560
Peso		135
50658	Ref.	010
Precio/unidad	€	(1035,29)

Gr.Prod. 507

WTS Pareja de carriles de soporte
Para carcasa modular de armario de persiana

Aplicación:

- Para el alojamiento de perfiles de soporte WTS y soportes de almacenamiento en carcasas modulares de armario de persianas
- Instalación de los carriles de soporte con una inclinación de 15° para una mejor supervisión de almacenaje

Modelo:

- de chapa de acero, para colgar en el módulo de armario de persiana
- Los carriles pueden ajustarse en altura con retícula de 30 mm
- por cada pareaje de carriles pueden alojarse hasta 3 perfiles de soporte WTS
- Capacidad de carga por pareja de carriles 150 kg

Pintura: RAL 7035, gris claro, recubierto de polvo



Longitud		515
Capacidad de carga por cada pareja de carril		150
50658	Ref.	100
Precio/pareja	€	(18,20)

Gr.Prod. 507

WTS Bastidor modular para almacenamiento y disposición
para dotación individual

Aplicación:

- Para un almacenamiento seguro y supervisable así como puesta a disposición de herramientas
- Para el equipamiento de perfiles de soporte WTS Núm. 50658 110-150 y portaherramientas WTS Núm. 50655 020-126

Modelo:

- Construcción robusta de chapa de acero, con perfiles de chapa soldados
- Capacidad de carga total 700 kg
- El bastidor puede emplazarse dorsalmente entre sí y formar un grupo de hilera yuxtapuestos atornillados entre sí
- Es necesario atornillar al suelo o bien a la pared

Ventaja:

- Almacenamiento flexible mediante el uso de perfiles de soporte WTS, Núm. 50658 110-150 con soportes de herramientas diferentes
- Mediante el perfil de colgar Ref. 165 se pueden insertar en el bastidor también portaherramientas WTS Núm. 50655 020-126

Pintura: RAL 7035, gris claro, recubierto de polvo

➔ **Accesorio** para dotación individual véase Núm. 50658 página 50/139 **compuesto de:**

- **Ref. 110-150 perfiles de soporte WTS** dotado de insertos de plástico para el alojamiento de herramientas, por cada perfil de soporte se precisa una pareja de ángulos de apoyo. Tengalo en cuenta al realizar el pedido.
- **Ref. 160 pareja de ángulo de apoyo** de chapa de acero, para el alojamiento de perfiles de soporte WTS Núm. 50658 110-150, por cada perfil de soporte se precisa una pareja de ángulos de apoyo. Tengalo en cuenta al realizar el pedido.
- **Ref. 165 Perfil de colgar** de chapa de acero para el alojamiento de Portaherramientas WTS Núm. 50655 020-126 se pueden insertar 7 perfiles de colgar como máximo en un bastidor, cada perfil de colgar puede alojar 4 portaherramientas Núm. 50655 020-126, de este modo se dispone de una capacidad de almacenamiento en el bastidor: de 28 portaherramientas.



Combinación con perfiles de soporte WTS Núm. 50658110-150, en combinación con ángulo de soporte cable Ref. 160 y Portaherramientas WTS Núm. 50655 020-126, en combinación con perfil de colgar Ref. 165

Ejemplo de pedido para el modelo mostrado:

1 unidad de bastidor modular	Núm. 50658050
4 Parejas de ángulos de apoyo WTS	Núm. 50658 160
2 uds de perfiles de soporte WTS SK40	Núm. 50658115
2 uds. de perfiles de soporte WTS HSK63	Núm. 50658 150
3 uds de perfiles de colgar WTS	Núm. 50658165
9 uds de portaherramientas WTS SK40	Núm. 50655030
1 ud de portaherramientas SK63	Núm. 50655126
1 unidad de portaherramientas WTS SK30	Núm. 50655020
1 unidad de portaherramientas WTS SK50	Núm. 50655050

Dimensiones: Al x A x P		1740 x 1019 x 513
50658	Bastidor, vacío	Ref. 050
Precio/unidad	€	(276,67)

Precio por ud. de Ref. 050 = Precio del bastidor vacío, sin los accesorios representados en las figuras.

Gr.Prod. 507



Pareja de soporte / perfiles de colgar / ángulo de apoyo para carcasas modulares de armarios de persiana y almacenamiento modular y bastidor de disposición auxiliar

Aplicación:

- Para el almacenamiento seguro y supervisables de herramientas en carcasas modulares de armarios de persiana Núm. 50658 010 y bastidor Núm. 50658 050

Modelo:

- de chapa de acero, anchura x fondo 942 x 160 mm, dotado de insertos de plástico para el alojamiento de herramientas
- Capacidad de carga por perfil de soporte 50 kg
- Se pueden insertar máx. 3 perfiles de soporte por pareja de carriles (Núm. 50658 100) en el armario Núm. 50658 010

Ventaja:

- Almacenaje flexible mediante la utilización de perfiles de soporte con diferentes alojamientos de herramientas

Pintura: RAL 7035, gris claro, recubierto de polvo

Ref. 110-150 perfiles de soporte WTS equipado con insertos de plástico para el alojamiento de herramientas en carcasas modulares de armarios de persiana Núm. 50658 010, en combinación de parejas de carriles de soporte Núm. 50658 100 o bien bastidores de almacenamiento modulares Núm. 50658 050 en combinación con parejas de ángulo de apoyo Núm. 50658 160

Ref. 160 pareja de ángulos de apoyo de chapa de acero para el alojamiento de perfiles de soporte WTS Núm. 50658 110-150 en bastidor modular de almacenamiento Núm. 50658 050. Por cada perfil de soporte WTS Núm. 50658 110-150 se precisa una pareja de ángulos de apoyo. Por favor tengalo en cuenta al realizar el pedido.

Ref. 165 Perfil de colgar de chapa de acero para el alojamiento de Portaherramientas WTS Núm. 50655 020-126 en bastidor de almacenamiento modular Núm. 50658 050, se pueden insertar 7 perfiles de colgar como máximo en un bastidor, cada perfil de colgar puede alojar 4 portaherramientas Núm. 50655 020-126, de este modo se dispone de una capacidad de almacenamiento en el bastidor de un máx de 28 portaherramientas.



Altura de almacenamiento en armario de persiana con 3 perfiles de soporte y alojamientos diferentes



Bastidor de almacenamiento modular dotado de perfiles de soporte en combinación de ángulos de apoyo



Ref. 115

Alojamiento		SK 30	SK 40	SK 50	VDI 20	VDI 30/TR 28/MK 4	VDI 40/MK 5	HSK 40	HSK 50	HSK 63
Número de alojamientos	Unidad	26	20	10	26	26	20	32	24	17
50658	Ref.	110	115	120	125	130	135	140	145	150
Precio/unidad	€	(99,00)	(93,00)	(78,00)	(110,00)	(95,00)	(95,00)	(120,00)	(139,76)	(93,00)
50658	Escuadras de apoyo	Ref. 160								
Precio/pareja	€	(13,00)								
50658	Perfil de suspensión	Ref. 165								
Precio/unidad	€	(38,00)								

➔ Tenga en cuenta que en el armario de persiana Núm. 50658 010 se ha de solicitar además por cada altura de almacenamiento una pareja de carriles Núm. 50658 100.

Gr.Prod. 507

Soportes de almacenamiento

Para carcasa modular de armario de persiana

Aplicación:

- Apropiado para cajas de almacenamiento a la vista en carcasas modulares de armarios de persiana

Modelo:

- de chapa de acero, en tres tamaños diferentes
- Capacidad de carga por bandeja de suelo 50 kg

Suministro: sin parejas de carriles de soporte, sin cajas de almacenamiento a la vista

Pintura: RAL 7035, gris claro, recubierto de polvo

Accesorios:

- cajas de almacenamiento a la vista apropiadas, véase Núm. 50057 010-420 página 50/28



Ref. 300 sin cajas



2 alturas de almacenamiento con 2 soportes de almacenamiento y cajas de almacenamiento a la vista

Dimensiones A x F		942 x 145	942 x 205	942 x 305
Cajas Tamaño 2	Unidad	-	-	4
Cajas Tamaño 3	Unidad	-	6	-
Cajas Tamaño 4	Unidad	8	-	-
Capacidad de carga por fondo		50	50	50
50658	Ref.	300	310	320
Precio/unidad	€	(25,80)	(31,00)	(39,20)

➔ Tenga en cuenta que con cada altura de almacenamiento es necesario solicitar una pareja de soportes de carril Núm. 50658 100

Gr.Prod. 507

Pared de chapa perforada

Para carcasa modular de armario de persiana

Aplicación:

- apropiado para colgar en carcasas modulares de armarios de persiana
- Reticula perforada cuadrada para el alojamiento de ganchos para herramienta y accesorio

Modelo:

- de chapa de acero, altura x anchura 480 x 945 mm, 10 x 10 mm de perforación cuadrada

Pintura: RAL 7035, gris claro, recubierto de polvo

Accesorios:

- Gancho para retícula perforada rectangular, para el alojamiento de herramientas, véase Núm. 50638 300-650 página 50/35



Ejemplo de aplicación

Dimensiones Altura x Ancho		480 x 945
50658	Ref.	350
Precio/unidad	€	(67,86)

Gr.Prod. 507

Cajones con rieles

Para carcasa modular de armario de persiana

Modelo:

- de chapa de acero con fondo reforzado perforado (trama de agujeros de 25 mm)
- Anchura interior x Profundidad 900 x 450 mm, superficie de almacenamiento = 0,41 m²
- Extracción total al 100%, 100 kg de capacidad de carga con carga repartida de forma uniforme
- Los cajones se deslizan sobre ruedas Derlin en rieles, fijados a la carcasa mediante cierres de acoplamiento.
- Parte interior de los cajones ranurada en todo el contorno, para la fijación y anexo de piezas individuales
- Cajón equipado con tirador, tiras de papel y celofán y placas de recubrimiento laterales

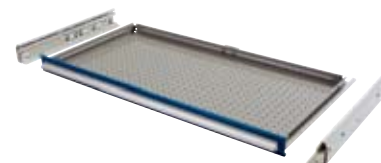

Accesorios

- material de equipamiento variado y juegos de equipamiento recomendados para el acondicionamiento interior de los cajones, véase núm. 50483 040-270 página 50/108, página 50/131.
- Perfiles de soporte WTS para inserto de cajón véase núm. 50654 110-150 página 50/109

Altura frontal		60	90	120	150	180	210	240	270	300	330	360
Altura de la caja		40	70	100	130	130	130	130	130	130	130	130
Altura de almacenamiento		40	70	100	130	130	130	130	130	130	130	130
50298	Ref.	300	305	310	315	320	325	330	335	340	345	350
Precio/unidad	€	(120,99)	(134,15)	(145,68)	(153,09)	(158,02)	(158,02)	(160,49)	(165,43)	(165,85)	(170,37)	(170,73)

➡ Por favor, indique el color RAL deseado en su pedido.

Gr.Prod. 501

Fondos de compartimentos con rieles

Para carcasa modular de armario de persiana

Modelo:

- de chapa de acero, extracción 100%, equipado con tirador de aluminio, tiras de papel y celofán y placas de recubrimiento laterales
- 100 kg de capacidad de carga con carga repartida de forma uniforme

Modelo		Extracción total 100%	fijo, ajustable en altura
Anchura interior x Profundidad		900 x 450	935 x 450
Superficie ocupada		0,41	0,42
Capacidad de carga		100	100
50298	Ref.	380	390
Precio/unidad	€	(107,41)	(51,36)

➡ Por favor, indique el color RAL deseado en su pedido.

Gr.Prod. 501



Ref. 380



Ref. 390

