



10012.....	48	10097.....	59	10526.....	14
10013.....	48	10098.....	59	10527.....	14
10014.....	62	10099.....	38	10528.....	11
10015.....	35	10122.....	89	10529.....	13
10016.....	35	10123.....	89	10530.....	11
10017.....	54	10320.....	29	10531.....	12
10018.....	52	10321.....	28	10532.....	11
10019.....	38	10322.....	25	10533.....	6
10020.....	110	10323.....	25	10534.....	6
10021.....	110	10324.....	25	10535.....	7
10022.....	67	10325.....	25	10536.....	7
10023.....	67	10326.....	31	10537.....	9
10024.....	67	10327.....	37	10538.....	8
10025.....	67	10328.....	26	10539.....	8
10026.....	66	10329.....	30	10540.....	5
10027.....	66	10330.....	26	10541.....	5
10028.....	66	10331.....	28	10542.....	9
10029.....	66	10332.....	41	10543.....	119
10030.....	111	10333.....	32	10544.....	119
10031.....	111	10334.....	41	10545.....	5
10032.....	68	10335.....	37	10546.....	16
10033.....	68	10336.....	115	10547.....	16
10034.....	69	10337.....	37	10548.....	19
10035.....	69	10338.....	86	10549.....	19
10036.....	42	10339.....	86	10550.....	10
10037.....	82	10340.....	88	10551.....	10
10038.....	70	10341.....	58	10552.....	10
10039.....	70	10342.....	42	10553.....	48
10040.....	70	10343.....	86	10554.....	48
10041.....	71	10344.....	86	10555.....	12
10042.....	71	10345.....	86	10556.....	12
10043.....	72	10346.....	112	10557.....	13
10044.....	113	10347.....	112	10558.....	50
10045.....	113	10348.....	112	10620.....	74
10046.....	113	10349.....	114	10621.....	74
10047.....	81	10348.....	114	10622.....	75
10048.....	81	10349.....	114	10623.....	75
10049.....	77	10350.....	114	10624.....	79
10050.....	77	10351.....	49	10625.....	73
10051.....	76	10352.....	49	10626.....	84
10052.....	76	10353.....	56	10627.....	84
10053.....	80	10354.....	56	10630.....	20
10054.....	83	10355.....	56	10631.....	20
10055.....	85	10356.....	56	10632.....	83
10056.....	85	10357.....	65	10633.....	93
10057.....	87	10358.....	92	10634.....	99
10058.....	87	10359.....	92	10635.....	100
10059.....	87	10360.....	98	10636.....	100
10060.....	110	10361.....	100	10637.....	21
10061.....	39	10362.....	24	10638.....	44
10062.....	35	10363.....	24	10720.....	21
10063.....	34	10364.....	24	10721.....	21
10064.....	47	10365.....	35	10722.....	23
10065.....	47	10366.....	43	10723.....	23
10066.....	32	10367.....	40	10724.....	31
10067.....	32	10368.....	40	10725.....	31
10068.....	64	10369.....	39	10726.....	22, 23
10069.....	57	10370.....	36	10727.....	22, 23
10070.....	96	10371.....	36	10728.....	22
10071.....	96	10372.....	63	10729.....	23
10072.....	110	10420.....	103	ES-90843.....	116
10073.....	51	10421.....	61	ES-90844.....	105
10074.....	46	10422.....	61	ES-90845.....	104
10075.....	31	10423.....	93	ES-90846.....	105
10076.....	31	10424.....	91	ES-90847.....	118
10077.....	31	10425.....	91	ES-90848.....	104
10078.....	97	10426.....	60	ES-90860.....	109
10079.....	97	10427.....	60	ES-90861.....	117
10080.....	97	10428.....	102	ES-90862.....	106
10081.....	97	10520.....	4	ES-90863.....	116
10082.....	35	10521.....	18	ES-90864.....	107
10083.....	94	10522.....	18	ES-90883.....	118
10084.....	94	10523.....	15	ES-90884.....	108
10085.....	95	10524.....	17	ES-90885.....	108
10086.....	59	10525.....	14		



ESTEVEZ
LED S · C 4



ESTEVEZ

Como en los Icebergs, nueve décimas partes de una instalación eléctrica permanecen siempre ocultas a la vista.

Conscientes de la importancia de esa décima parte visible, desde el año de 1970 nos hemos esforzado siempre en cuidar al máximo los aspectos estéticos de las líneas que comercializamos.

Y dicho esfuerzo se ha visto gratamente recompensado por la confianza que los profesionales de la Arquitectura y Decoración han depositado en nosotros.

A lo largo de estos años, hemos escogido siempre los mejores Socios Comerciales posibles para que el mercado Mexicano pueda disponer de los mejores productos visibles en las instalaciones eléctricas... de los mejores Apagadores, Contactos y Placas Decorativas del Mundo... de los mejores Ventiladores de Techo... de los mejores Sistemas de Canalización... de los mejores Timbres... de los mejores Extractores de Baño... De la mejor Automatización...

Llegó el turno, cuando nos acercamos a nuestro Cuarenta Aniversario, de presentar en México las líneas de Iluminación de LEDS-C4, fabricante español de productos de iluminación para marcas de prestigio como HUNTER, GROK y LA CREU entre otras. Uno de los fabricantes de iluminación más importantes del mundo.

Desde Iluminación Decorativa hasta Iluminación para Exteriores, nuestro Catálogo contempla aplicaciones para techo, muro y piso; lámparas portátiles y fijas; luminarios para empotrar y para sobreponer; incorporando tanto la más nueva tecnología de Leds y Power-Leds, lámparas ahorradoras de alta eficiencia, y tradicionales lámparas incandescentes o halógenas.

Iniciamos este camino con más de 200 referencias en stock con Diseño Propio, únicas, que encontrarán rápidamente un lugar en los mercados Residencial, Comercial y Hotelero. Con acabados sorprendentes, fabricadas con los mejores materiales disponibles, y con los más altos estándares de calidad. Con todo el respaldo de LEDS-C4. Con la ventaja y experiencia de ESTEVEZ en el mercado Mexicano.

Y con la mejor red de Distribuidores, que nos ha permitido crecer sostenidamente durante casi cuatro décadas, a lo largo y ancho del país. Sin Ustedes, no nos sería posible hablar de tantos éxitos compartidos.

Sabemos que estamos en buenas manos.

Por todo ello, MUCHAS GRACIAS



Con sede en la población catalana de Torà (Lleida), LEDS-C4 es un proveedor integral de iluminación decorativa y técnica que ofrece al mercado seis líneas de producto estándar, oferta que se une a los trabajos personalizados que realiza la División de Proyectos Especiales. LEDS-C4 exporta el 65% de su producción a más de 100 países de los cinco continentes, con especial hincapié en la Unión Europea, Asia y EEUU.

La División de Proyectos Especiales desarrolla y fabrica lámparas a medida. Esta división aporta soluciones personalizadas para hoteles, restaurantes, oficinas, etc. Algunos de los proyectos más recientes incluyen las cadenas hoteleras Meliá, Hilton, Sheraton y Marriott, el Planet Hollywood de Madrid, así como el Hard Rock Café y el Gran Teatre del Liceu de Barcelona.

En LEDS-C4 juega un papel muy importante el servicio posventa con un aspecto que pocos fabricantes pueden ofrecer: el suministro inmediato de la mayoría de sus productos. Prueba del esfuerzo por mejorar el diseño y la producción es la obtención, por parte de LEDS-C4, de la certificación de calidad ISO 9001. Asimismo, el sistema de gestión ambiental de LEDS-C4 también está avalado por la certificación ISO 14001.

Con más de 250 personas en todo el mundo, la filosofía de LEDS-C4 se centra en ofrecer a sus clientes el mejor servicio, motivo por el cual ha integrado todos los procesos productivos, a diferencia de otras firmas que únicamente se dedican al montaje de componentes. LEDS-C4 posee una planta principal de 20.000 m² donde se fabrica de forma automatizada el producto estándar y en la que están ubicadas las oficinas centrales. También dispone de unas modernas oficinas en los alrededores de Barcelona. Además, cabe añadir su propia cantera de alabastro y una sección dedicada a su manipulación.

LEDS-C4 reafirma su compromiso con los mercados internacionales, y de la mano de ESTEVEZ pone al alcance del exigente y competido mercado Mexicano, una amplia gama de productos que satisfacen a los consumidores más exigentes, aquellos que buscan alta calidad, larga garantía, diseño diferenciado y un precio razonable.



LIT



10520

Lámpara de lectura Lit.
 Ø 90 | 515 máx. | 30 mín. / 415 máx.
 Níquel satinado.
 Interruptor incorporado.
 Cabezal orientable.
 Driver incluido.
 LEDS.

LEDS 30 x 0,073W = 2,2W

NS



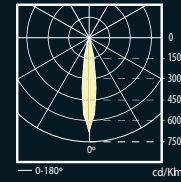

10540
 Arbotante para muro Leds.
 74 x 75 x 30 mm.
 Aluminio extruido.
 LED Luxeon Star 1W 15° de color blanco incluido.
 Equipo electrónico (driver) incluido.

Power led 1W 15° / 1 x 1W

S2

IP 20, RF 850°C, C-1 0,1m, CE, S2

H (m)	Emed (lux)	D (m)
1	223.53	0.30
2	55.88	0.61
3	24.84	0.91
4	13.97	1.22

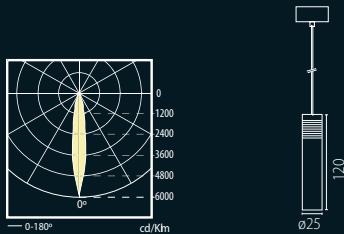

H (m)	Emed (lux)	D (m)
1	625.88	0.28
2	156.46	0.56
3	69.55	0.89
4	39.12	1.13

10541
 Mini colgante Leds.
 120 x Ø 25 mm.
 Aluminio torneado.
 LED Luxeon Star 3W 15° de color blanco incluido.
 Equipo electrónico (driver) incluido.

PowerLed 3W 15° / 1 x 3W

S2

IP 20, RF 850°C, C-1 0,1m, CE, S2

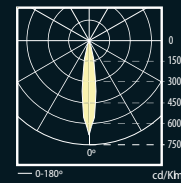
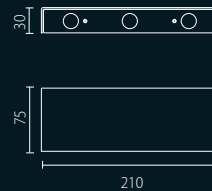

10545
 Arbotante para muro Leds.
 75 x 210 x 30 mm.
 Aluminio extruido.
 LED Luxeon Star 1W 15° de color blanco incluido.
 Equipo electrónico (driver) incluido.

PowerLed 3W 15° / 3 x 1W

S2

IP 20, RF 850°C, C-1 0,1m, CE, S2

H (m)	Emed (lux)	D (m)
1	223.53	0.30
2	55.88	0.61
3	24.84	0.91
4	13.97	1.22

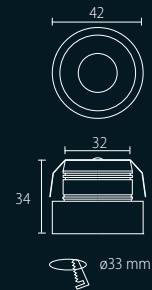
**10533**

Luminario semi empotrado techo Leds.
 Ø 42 x 34 mm
 Aluminio torneado.
 LED Luxeon Star 1W 15° de color blanco incluido.
 Posibilidad de montaje en superficie usando la base
 de montaje 10534 para dos downlights.
 Driver no incluido.

PowerLed 1W 15° / 1 x 1W

S2

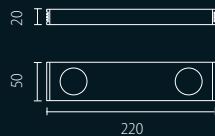
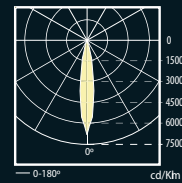

H (m)	Emed (lux)	D (m)
1	223.53	0.30
2	55.88	0.61
3	24.84	0.91
4	13.97	1.22

**10534**

Base para 2 semiempotrados de Leds.
 220 x 50 x 20 mm
 Gris.
 No incluye los semiempotrados.
 Facilidad de instalación.

N3



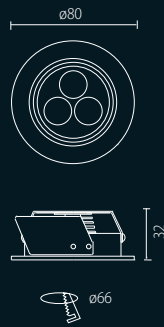

10536

Luminario empotrado orientable techo.
 Ø 80 x 32 mm
 Aluminio torneado.
 3 LEDs Luxeon Star 1W 15° de color blanco incluidos.
 Orientable ± 15°.
 Driver no incluido.

PowerLed 1W 50° / 3 x 1W = 3W

N3

IP 20, 245°, 850°C, G-I, 0,1m, CE, [Symbol]

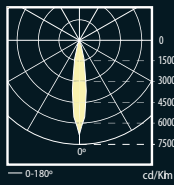

H (m)	Emed (lux)	D (m)
1	223.53	0.30
2	55.88	0.61
3	24.84	0.91
4	13.97	1.22

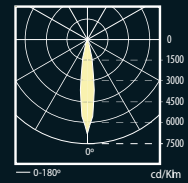
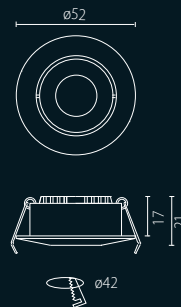

H (m)	Emed (lux)	D (m)
1	223.53	0.30
2	55.88	0.61
3	24.84	0.91
4	13.97	1.22

10535

Luminario empotrado orientable techo Leds.
 Ø 52 x 21 mm
 Aluminio torneado.
 LED Luxeon Star 1W 15° de color blanco incluido.
 Orientable ± 15°.
 Driver no incluido.

PowerLed 1W 50° / 1 x 1W

S2

IP 20, 245°, 850°C, G-I, 0,1m, CE, [Symbol]

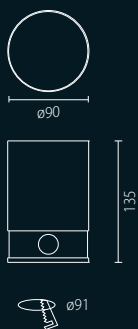
**10539**

Empotrado de piso Leds.
 Ø 90 x 135 mm.
 Aluminio.
 Cristal arenado.
 LED Z-Power Star 1,2W 50° de color blanco incluido.
 Equipo electrónico (driver) incluido.
 PowerLed 1,2W 50° / 1 x 1,2W

Y5

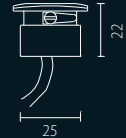
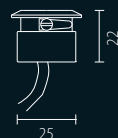
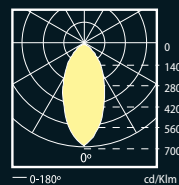
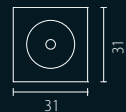
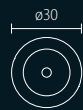

H (m)	Emed (lux)	D (m)
1	28.3	0.93
2	7.1	1.86
3	3.1	2.80

10538

Luminario empotrado piso sumergible Leds.
 Ø 30 x 22 mm.
 Acero inoxidable.
 Incorpora cristal templado transparente.
 LED Z-Power Star 1,2W 50° de color blanco incluido.
 Driver no incluido.

PowerLed 1,2W 50° / 1 x 1,2W

Y4



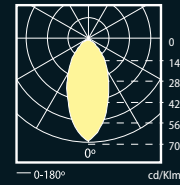
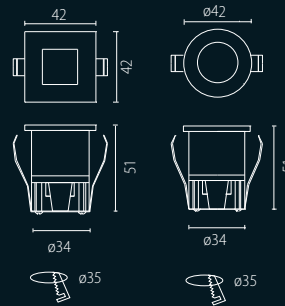

H (m)	Emed (lux)	D (m)
1	28.3	0.93
2	7.1	1.86
3	3.1	2.80

10537

Luminario empotrado muro Leds.
42 x 42 x 51 mm
Gris.
Cristal satinado.
LED Z-Power Star 1,2W 50° de color blanco incluido.
Posibilidad de incorporar filtros de color - consultar.
Driver no incluido.

PowerLed 1,2W 50° / 1 x 1,2W

N3

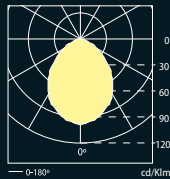

H (m)	Emed (lux)	D (m)
1	1.92	2.00
2	0.48	4.00
3	0.21	6.00
4	0.12	8.00

10542

Luminario empotrado muro Leds.
90 x 90 x 50 mm
Gris.
Cristal templado mate.
Reflector asimétrico en aluminio anodizado mate.
LED Luxeon Star 1W de color blanco incluido.
Posibilidad de incorporar filtros de color y pictogramas.
Driver no incluido.

PowerLed 1W 15° / 1 x 1W

N3



FLASH / MICRO

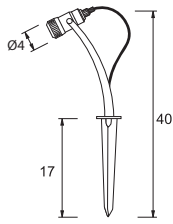

Incluido.

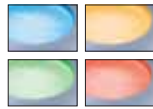

4 filtros de colores incorporados.



10551

Luminario sobreponer piso/muro para exterior Micro.
 400 x Ø 40 mm.
 Aluminio anodizado.
 Difusor de cristal transparente.
 Driver no integrado.
 2,5 metros de cable.
 power led 1 x 1W - 3V

54

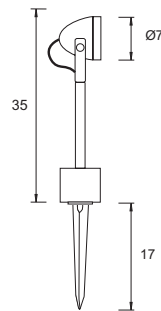

Incluido.

10552

Luminario sobreponer piso/muro para exterior Flash.
 350 x Ø 70 mm.
 Aluminio inyectado.
 Difusor PMMA transparente.
 Driver Integrado.
 LEDES 3 x 1W

34





10530
 Luminario sobreponer piso para Exterior Moira, piedras 3 piezas.
 +- 100 x +- 70 mm
 Cristal satinado.
 Driver integrado.
 LEDES 3 x 0,1W = 0,3W

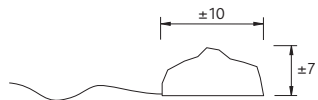

9 metros de cable.
 Set de 3 piezas + transformador.

10528
 Luminario sobreponer piso para Exterior Moira.
 100 x 100 x 50 mm
 Cristal satinado.
 Driver integrado.
 LEDES 9 x 0,1W = 0,9W

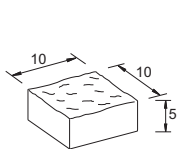

Transformador integrado.
 3 metros de cable.
 Caja incluida.



10532
 Luminario sobreponer piso Moira solar.
 100 x 100 x 50 mm
 Cristal satinado.
 Energia solar, no necesita driver, ni instalación.
 LEDES 4 x 0,1W = 0,4W





10556

Luminario sobreponer piso Moira solar.
100 x 100 x 100 mm
Energía solar, no necesita driver ni instalación.
Cristal satinado.

LEDS 4 x 0,1W = 0,4W

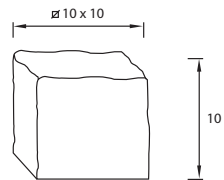

10531

Luminario sobreponer piso Moira (galletas) solar.
Ø 70 x 50 mm
Energía solar, no necesita driver ni instalación.
Cristal satinado.
Set de 3 piezas.

LED 1 x 0,1W

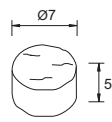

Set de 3 piezas





10557

Luminario sobreponer piso Moira (piedras solar).
 +- 100 x +- 75 mm
 Energía solar, no necesita driver ni instalación.
 Cristal satinado.
 Set de 3 piezas.

LED 1 x 0,1W = 0,1W

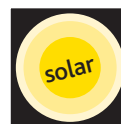
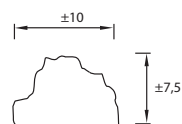

10529

Luminario empotrado muro para exterior Moira.
 50 x 200 x 60 mm
 Cristal satinado.
 Driver integrado.

LEDS 10 x 0,1W = 1W

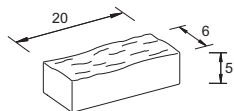

Transformador integrado.
 3 metros de cable.
 Incluida.



WALL



10526

Luminario empotrado muro (rectangular) Wall.
230 x 190 x 85 mm.
Aluminio inyectado.
Transformador (driver) Integrado.

LEDS 27 x 0,1 W = 2,7W

34

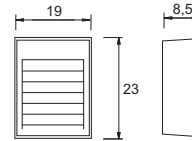

Caja para empotrar incluida.

10525

Luminario empotrado muro Wall (cuadrado).
140 x 140 x 100 mm
Aluminio inyectado.
Transformador (driver) Integrado.

LEDS 18 x 0,1 W = 1,8W

34

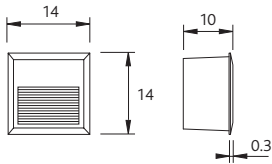

Caja para empotrar incluida.



10527

Luminario empotrado muro (redondo) Wall.
Ø 130 x 60 mm.
Aluminio inyectado.
Transformador (driver) Integrado.

LEDS 14 x 0,1 W = 1,4W-127V

34

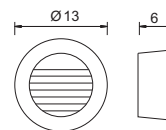

Caja para empotrar incluida.



10523

Luminario empotrado piso sumergible Outdoor.
 75 x Ø 50 mm.
 Aluminio torneado anodizado.
 Difusor de cristal transparente.
 Cable de 2,5m Incluido.
 Driver no incluido.
 Power LED 1 x 1W = 3V

54

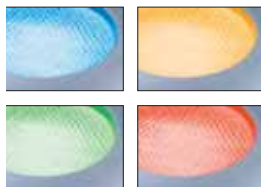
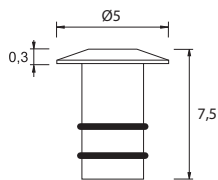

Caja de empotrar incluida. 4 filtros de colores incorporados.



OUTDOOR

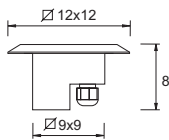

Caja de empotrar incluida.



Luz orientable.

10546

Luminario empotrado piso orientable (cuadrado) Outdoor.
 120 x 120 x 80 mm.
 Acero inoxidable AISI 304.
 Difusor de cristal transparente.
 Driver incluido.

Power LEDs 3 x 1W = 3W

Y4



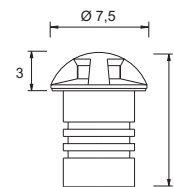

Caja de empotrar incluida.

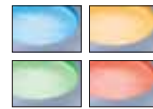

4 filtros de colores incorporados.



Drenaje.

10524

Luminaire empotrado tráfico Outdoor.
90 x Ø 75 mm.
Aluminio torneado anodizado.
Difusor de policarbonato transparente.
Cable de 2,5m. incluido.

Power LED 1 x 1W-3V

54



OUTDOOR



10522
 Luminario empotrado piso (cuadrado) Outdoor.
 Ø130 x 170 mm.
 Marco acero inoxidable AISI 304.
 Cuerpo aluminio inyectado.
 Cristal templado mate. Driver integrado.
 LEDES 15 x 0,1 W = 1,5W

Y4

⚡ ⚙️ ⚙️ ⚙️ IP 67 CE

10521
 Luminario empotrado piso (redondo) Outdoor.
 Ø 130 x 170 mm.
 Marco acero inoxidable AISI 304.
 Cuerpo aluminio inyectado.
 Cristal templado mate. Driver integrado.
 LEDES 15 x 0,1 W = 1,5W

Y4

⚡ ⚙️ ⚙️ ⚙️ IP 67 CE

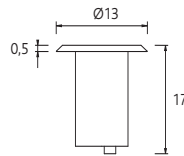
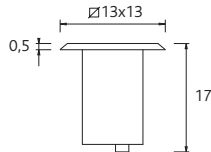

4 filtros de colores incorporados. Transformador (driver) integrado.

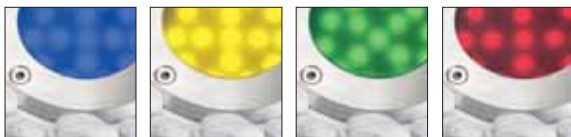

Incluido.



Drenaje.



10547

Luminario empotrado piso (redondo) Outdoor.
 Ø 45 x 50 mm
 Aluminio anodizado.
 Cristal satinado.
 Cable de 2,5m. Incluido.
 Driver no incluido.
 LEDS 6 x 0,1W = 0,6W - 12V

54



10548

Luminario empotrado piso (redondo) Outdoor.
 Ø 60 x 60 mm
 Aluminio anodizado.
 Cristal satinado.
 Cable de 2,5m. Incluido.
 Driver no incluido.
 LEDS 12 x 0,1W = 1,2W - 12V

54

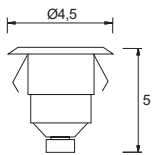

4 filtros de colores
 incorporados.

Caja de empotrar
 incluida.

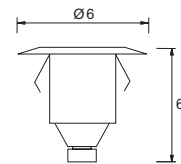

10630

Poste estriado Urban de 2,7m.
 270 x Ø 29 x Ø 17 cm.
 Punta de poste: 60 x Ø 17 cm.
 Aluminio extruido.
 Difusor de policarbonato transparente.
 Reflectores anti contaminación lumínica.
 Certificado CE para la instalación en espacios públicos.
 Reactancias electrónicas Vossloh Incluidas.
 Fluorescente.

2G11 4 x 55 W
 Potencia total: 220W.

34

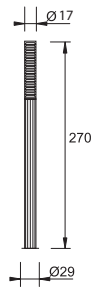

10631

Poste estriado Urban de 3,5m.
 350 x Ø 29 x Ø 17 cm.
 Punta de poste: 60 x Ø 17 cm.
 Aluminio extruido.
 Difusor de policarbonato transparente.
 Reflectores anti contaminación lumínica.
 Certificado CE para la instalación en espacios públicos.
 Reactancias electrónicas Vossloh Incluidas.
 Fluorescente.

2G11 4 x 55 W
 Potencia total: 220W.

34

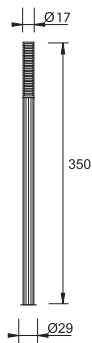

200 LUX

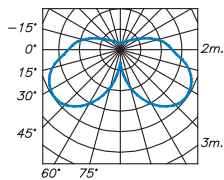

Superficie estriada para evitar el pegado de adhesivos.



Kit de instalación incluido.





Sodio alta presión.

10721

Punta y poste Heads.
65 x Ø 32 x Ø 6 cm.
Poste de acero galvanizado y pintado.
Tecnopolímero.
Difusor de policarbonato transparente.
Equipo para sodio de alta presión integrado.

E-39 2 x 150W VSAP

Z5

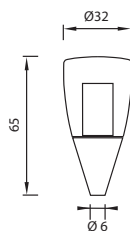

10721 + **10725** = **poste completo**
punta de poste poste de 3,5m + punta
350 x 30 x 6

10721 + **10726** = **poste completo**
punta de poste poste de 4,5m + punta
450 x 30 x 6

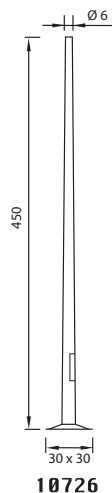
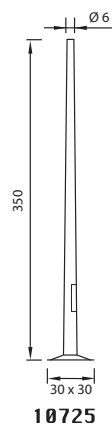

Aditivos metálicos.

10728

Punta de poste Heads.
65 x Ø 32 x Ø 6 cm.
Aluminio extruido.
Difusor de policarbonato transparente.

E-39 2 x 150W AM

Z5

10728 + **10725** = **poste completo**
punta de poste poste de 3,5m + punta
350 x 30 x 6

10728 + **10726** = **poste completo**
punta de poste poste de 4,5m + punta
450 x 30 x 6



Reflectores anti contaminación lumínica.
Sustitución de la lámpara sin herramientas.





Sodio alta presión.

10722

Punta y poste Heads.
85 x 73 x Ø 6 cm.
Poste de acero galvanizado y pintado.
Tecnopolímero.
Difusor de policarbonato transparente.
Equipo para sodio de alta presión Integrado.

E-39 2 x 150W VSAP

Z5

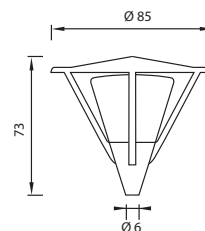

10722 + **10725** = **poste completo**
punta de poste poste de 3,5m + punta
350 x 30 x 6

10722 + **10726** = **poste completo**
punta de poste poste de 4,5m + punta
450 x 30 x 6

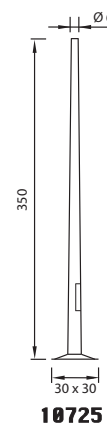

Aditivos metálicos.

10729

Punta de poste Heads.
85 x 73 x Ø 6 cm.
Aluminio extruido.
Difusor de policarbonato transparente.

E-39 2 x 150W AM

Z5

10729 + **10725** = **poste completo**
punta de poste poste de 3,5m + punta
350 x 30 x 6

10729 + **10726** = **poste completo**
punta de poste poste de 4,5m + punta
450 x 30 x 6

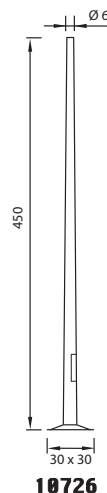

Reflectores anti contaminación luminica.
Sustitución de la lámpara sin herramientas.

10362
 Mini-poste para exterior Balizas.
 290 x 170 x Ø 130 mm.
 Aluminio inyectado.
 Difusor de policarbonato transparente.
 Incandescente/Fluorescente.

E-26 incandescente 1 x 100W
 PL elect. E-26 1 x 23W

34

⚡ ⚙ ⚠ IP 44 CE ☒

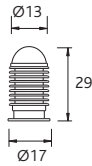

10363
 Mini-poste para exterior Balizas.
 500 x 170 x Ø 130 mm.
 Aluminio inyectado.
 Difusor de policarbonato transparente.
 Incandescente/Fluorescente.

E-26 incandescente 1 x 100W
 PL elect. E-26 1 x 23W

34

⚡ ⚙ ⚠ IP 44 CE ☒

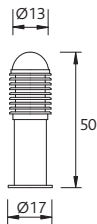

10364
 Poste para exterior Balizas.
 900 x 170 x Ø 130 mm.
 Aluminio inyectado.
 Difusor de policarbonato transparente.
 Incandescente/Fluorescente.

E-26 incandescente 1 x 100W
 PL elect. E-26 1 x 23W

34

⚡ ⚙ ⚠ IP 44 CE ☒

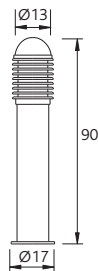



10322 34
10323 Z5

Poste ovalado Nott.
500 x 210 x 160 mm.
Aluminio extruido.
Difusor de policarbonato satinado.
Fluorescente.

PL elect. E-26 1 x 15W

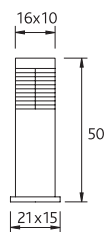

10324 34
10325 Z5

Poste rectangular Nott.
500 x 200 x 150 mm.
Aluminio extruido.
Difusor de policarbonato satinado.
Fluorescente.

PL elect. E-26 1 x 15W

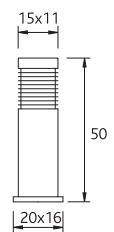



10330
Poste inclinado Ixion.
 480 x 180 x Ø 90 mm.
 Madera de teca y acero inoxidable AISI 304.
 Difusor de cristal satinado.
 Incandescente/Fluorescente.

E-26 incandescente 1 x 100W máx.
 PL elect. E-26 1 x 23W máx.

92

⚡ ⚠ IP 44 CE ⚡

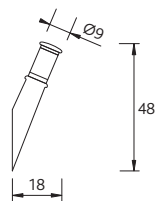

10328
Mini-poste Ixion.
 500 x Ø 140 x Ø 90mm.
 Madera de teca y acero inoxidable AISI 304.
 Difusor de cristal satinado.
 Incandescente/Fluorescente.

E-26 incandescente 1 x 100W máx.
 PL elect. E-26 1 x 23W máx.

92

⚡ ⚠ IP 44 CE ⚡

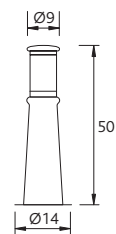



10327

Poste Ixlon.
 670 x Ø 160 x Ø 90mm.
 Madera de teca y acero inoxidable AISI 304.
 Difusor de cristal satinado.
 Incandescente/Fluorescente.

E-26 incandescente 1 x 100W
 PL elect. E-26 1 x 23W



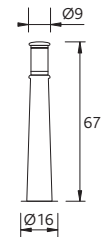

92





10331
 Poste inclinado Alexandria.
 360 x 130 x Ø 65 mm.
 Aluminio inyectado.
 Difusor de cristal templado satinado.
 Halógeno / Fluorescente.
 E-26 - halógeno 1 x 100W
 PL elect. E-26 1 x 20W



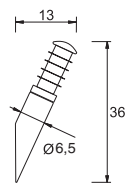

34







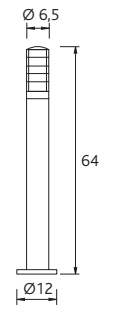

10321
 Poste Alexandria.
 640 x Ø 120 x Ø 65mm.
 Aluminio inyectado.
 Difusor de cristal templado satinado.
 Halógeno / Fluorescente.
 E-26 - halógeno 1 x 100W
 PL elect. E-26 1 x 20W

34





10320

Mini Poste Alexandria.
 350 x Ø 100 x Ø 65mm.
 Aluminio inyectado.
 Difusor de cristal templado satinado.
 Halógeno / Fluorescente.
 E-26 - halógeno 1 x 100W
 PL elect. E-26 1 x 20W

34

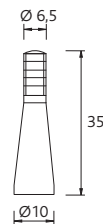



10329

Mini-poste Cubik.
 300 x 200 x 200 mm.
 Aluminio extruido.
 Difusor de polycarbonato satinado.
 Incandescente / Fluorescente.

E-26 incandescente 1 x 100W
 PL elect. E-26 1 x 23W

Z5

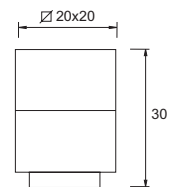



10077
 Poste Selene.
 660 x 190 mm.
 Aluminio inyectado.
 Café inteporizado.
 Difusor de cristal transparente y difusor PMMA.
 Halógeno / Fluorescente.

GU-10 halógeno 1 x 50W
 GU-10 fluorescente 1 x 11W

18

IP 54 CE

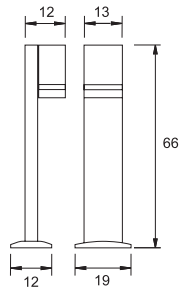

10326
 Poste Hebe.
 650 x 160 x 140 mm.
 Aluminio inyectado.
 Difusor de policarbonato mate.
 Incandescente / Fluorescente.

E-26 incandescente 1 x 100W
 PL elect. E-26 1 x 23W

34

IP 54 CE

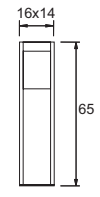

1 Difusor de PMMA amarillo de cortesia para acabado 18.

10066

Arbotante para exterior Nemesis.
 111 x 170 x 70 mm.
 Aluminio inyectado.
 Difusor de cristal satinado.
 Halógeno.
 R7s L=78 - 1 x 100W

Z5

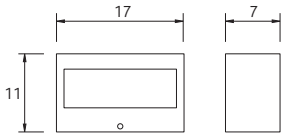

10333

Arbotante para exterior Atena.
 120 x 250 x 140 mm.
 Aluminio inyectado.
 Difusor de policarbonato mate.
 Incandescente / Fluorescente.
 E-26 incandescente 1 x 75W
 PL elect. E-26 1 x 23W

34

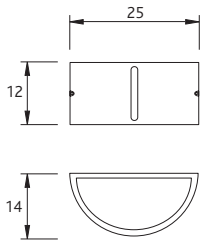



10071

Arbotante para exterior (orientable) Atena.
340 x 200 x 110 mm.
Aluminio inyectado.
Difusor de cristal transparente.
Halógeno.

R7s L=118 1 x 300W

34

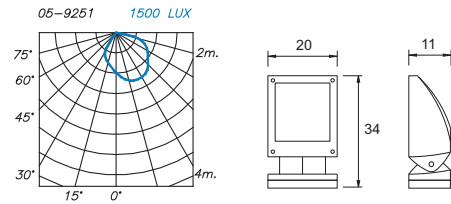

10065

Arbotante para exterior (fijo) Atena.
200 x 290 x 110 mm.
Aluminio inyectado.
Difusor de cristal transparente.
Halógeno.

R7s L=118 1 x 300W

34

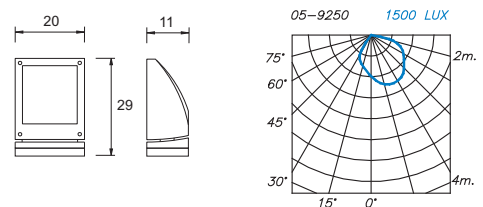

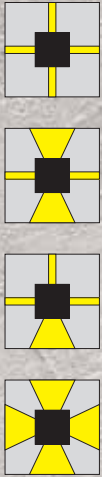

10063

Arbotante Fenix.
 180 x 150 x 150 mm.
 Aluminio inyectado.
 Difusor de cristal lupa.
 4 cristales planos extra.
 Halógeno.
 R7s L=78 1 x 150W

Z5

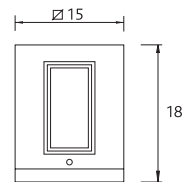







10062 34
10090 Z5

Arbotante (largo) Afrodita.
220 x 90 x 120 mm.
Aluminio inyectado.
Difusor de cristal satinado.
Halógeno.

R7s L=78 1 x 150W











10365

Arbotante (corto) Afrodita.
110 x 110 x 240 mm.
Aluminio inyectado.
Difusor de cristal satinado.
Incandescente / Fluorescente.

E-26 incandescente 1 x 100W
PL elect. E-26 1 x 23W

Z5

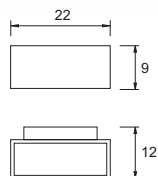

Accesorio reflector incluido.

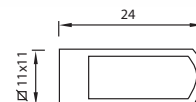

10370
 Arbotante (redondo) Eclipse.
 Ø 300 x 120mm.
 Tecnopolímero.
 Difusor de policarbonato mate.
 Preparado para incorporar reactancias magnéticas Vossloh-Schwabe de 26W.
 Incandescente / Fluorescente.

E-26 incandescente 2 x 40W
 PL elect. E-26 2 x 23W

Z5

□ ▽ ⚡ IP 54 CE ⚠

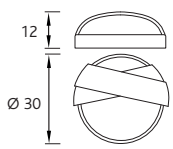

10371
 Arbotante (ovalado) Eclipse.
 Ø 290 x 150 x 120mm.
 Tecnopolímero.
 Difusor de policarbonato mate.
 Preparado para incorporar reactancias magnéticas Vossloh-Schwabe de 26W.
 Incandescente / Fluorescente.

E-26 incandescente 1 x 60W
 PL elect. E-26 1 x 23W

Z5

□ ▽ ⚡ IP 54 CE ⚠

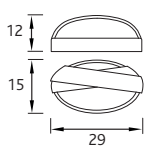



10335

Arbotante (cuadrado) Mimmer.
350 x 350 x 170mm.
Aluminio inyectado.
Difusor de cristal satinado moldeado a presión.
Preparado para incorporar 2 reactancias
magnéticas Vossloh-Schwabe de 26W.
Incandescente / Fluorescente.

E-26 incandescent 2 x 100W
PL elect. E-26 2 x 23W

Z5

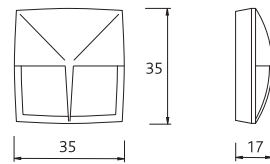

10337

Arbotante (ovalado) Mimmer.
340 x 240 x 170mm.
Aluminio inyectado.
Difusor de cristal satinado moldeado a presión.
Preparado para incorporar 2 reactancias
magnéticas Vossloh-Schwabe de 26W.
Incandescente / Fluorescente.

E-26 incandescent 2 x 100W
PL elect. E-26 2 x 15W

Z5

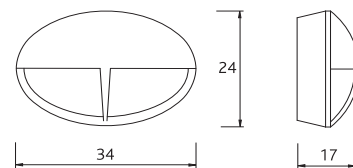

SELENE



10099

Arbotante (anillos) Selene.
 110 x Ø 110 mm.
 Aluminio inyectado.
 Difusor de cristal satinado.
 Halógeno.

G9 1x 40W

18

⊕ ⚡ ⚠ IP 54 CE

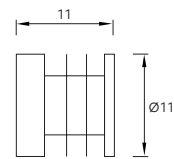

10019

Arbotante (cilíndrico) Selene.
 110 x 160 x Ø 110 mm.
 Aluminio inyectado.
 Cristal transparente.
 Halógeno.

G9 1 x 60W

34

⊕ ⚡ ⚠ IP 54 CE

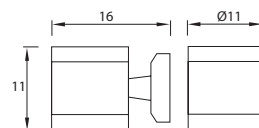



10061

Arbotante (media caña) Seleno.
110 x 160 x 110 mm.
Aluminio inyectado.
Difusor de cristal transparente y difusor PMMA.
Halógeno / Fluorescente.

GU-10 halógeno 1 x 50W
GU-10 fluorescente 1 x 11W

18

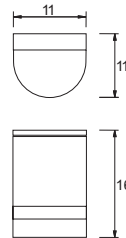

1 Difusor de PMMA amarillo de cortesia para acabado 18.



10368

Arbotante Ciri.
290 x 170 x 130 mm.
Aluminio inyectado.
Cristal opal.
Incandescente / Fluorescente.

E-26 incandescente 1 x 100W
PL elect. E-26 1 x 18W

05

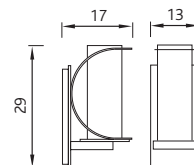
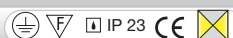

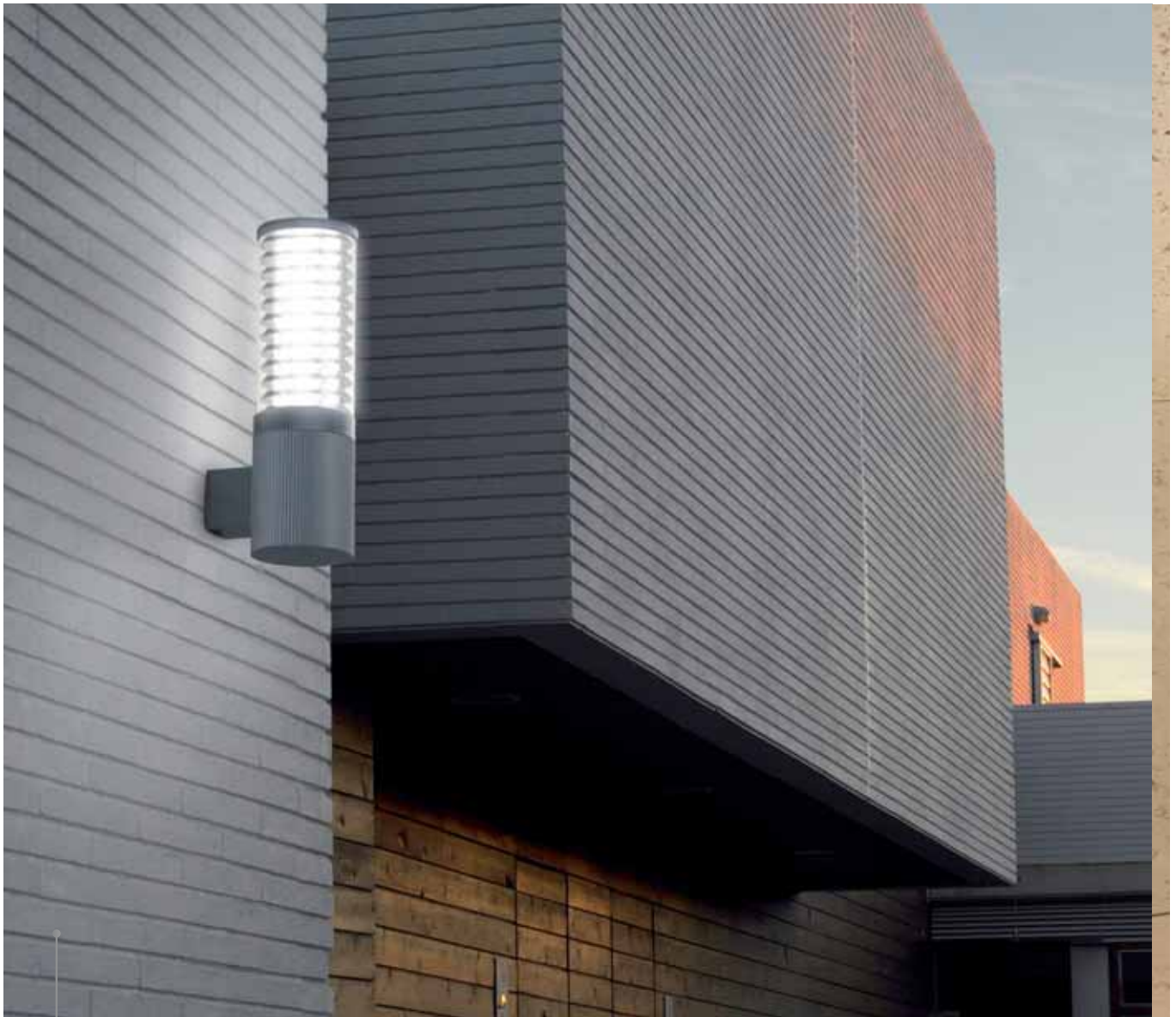

10367
Arbotante Urban.
 540 x 240 x Ø 170 mm.
 Aluminio extrusionado.
 Difusor de policarbonato transparente.
 Incandescente / Fluorescente.

E-26 incandescente 1 x 100W
 PL elect. E-26 1 x 23W

34

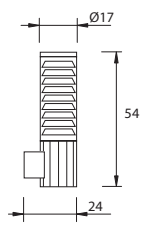

Reflectores anti contaminación luminica.





10332
 Arbotante Alexandria.
 210 x 110 x Ø 65 mm.
 Aluminio inyectado.
 Difusor de cristal templado satinado.
 Halógeno / Fluorescente.

E-26 halógeno 1 x 100W
 PL elect. E-26 1 x 20W

34

⊕ ⚡ ⚠ IP 44 CE

10334
 Arbotante Hebe.
 130 x 260 x 90 mm.
 Aluminio inyectado.
 Difusor de policarbonato mate.
 Incandescente / Fluorescente.

E-26 incandescente 1 x 100W
 PL elect. E-26 1 x 23W

34

⊕ ⚡ ⚠ IP 54 CE

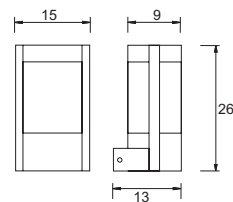
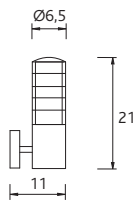

10342

Luminaria techo Dionis.
300 x 300 x 100mm.
Aluminio inyectado.
Difusor de cristal satinado moldeado a presión.
Incandescente / Fluorescente.

E-26 incandescente 2 x 60W máx.
PL elect. E-26 2 x 13W máx.

18

⊕ ⊗ IP 23 CE

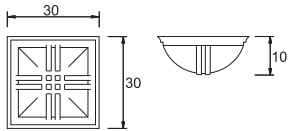

10036

Luminaria techo Selene.
Ø 100 x 100mm.
Aluminio inyectado.
Difusor de cristal transparente y difusor PMMA.
Halógeno / Fluorescente.

GU-10 halógeno 1 x 35W máx.
GU-10 fluorescente 1 x 11W máx.

18

⊕ ⊗ IP 54 CE

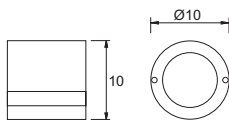

1 Difusor de PMMA amarillo de cortesía para acabado 18.





10366

Luminaria techo Afrodita.
110 x 110 x 135mm.
Aluminio inyectado.
Difusor de cristal transparente.
Halógeno.

PAR-30 E-26 1 x 75W

Z5

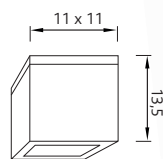



10637

Luminario techo (cuadrada) Pergola.
 400 x 400 x 100mm.
 Madera de Teka.
 Difusor de policarbonato mate.
 Fluorescente.

PL elect. E-26 4 x 23W

92

⊕ ⊖ IP 23 CE

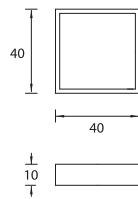

Incluye un sistema fácil y exclusivo para colgar en pérgolas.



10638
 Luminario techo (flor) Pergola.
 560 x 560 x 80mm.
 Madera de Teka.
 Difusor de cristal satinado.
 Incandescente / Fluorescente.

E-26 incandescente 4 x 60W
 PL elect. E-26 4 x 20W

92

IP 23 CE

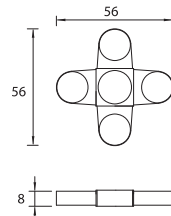

Incluye un sistema fácil y exclusivo para colgar en pérgolas



10074

Luminaria sobreponer piso/muro sumergible Water.
 110 x 140 (máx.) x Ø 90 mm.
 Acero inoxidable AISI 304.
 Cristal templado transparente.
 Driver no incluido.
 Halógeno.

MR-16 1 x 50W - 12V

Y4

IP 68 1m CE



Estaca de plástico incluida.

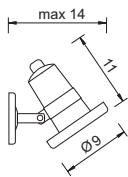

Driver no incluido.





10064
 Luminaria sobreponer muro Fenix mini.
 150 x 80 x 80 mm.
 Aluminio inyectado.
 Difusor de cristal lupa.
 2 cristales planos extra.
 Halógeno.
 G9 1 x 60W

Z5

⊕ ⊖ ⚡ IP 54 CE

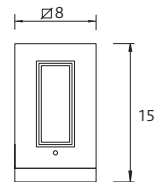



10012

Luminario sobreponer piso/muro Alien.
220 x 115 x Ø 100 mm
Aluminio alta pureza.
Cristal transparente.
Halógeno / Fluorescente.

GU-10 halógeno 50W máx.
GU-10 fluorescente 11W máx.

Z5

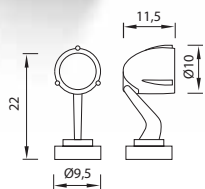

Estaca de plástico incluida.

10013

Luminario sobreponer piso/muro Alien.
220 x 115 x Ø 100 mm
Aluminio alta pureza.
Cristal transparente.
Halógeno / Fluorescente.

GU-10 halógeno 50W máx.
GU-10 fluorescente 11W máx.

34



10554

Luminario sobreponer piso/muro Alien.
310 x 165 x Ø 130 mm
Aluminio alta pureza.
Cristal transparente.
Halógeno / Incandescente / Fluorescente.

PAR-30 / E-26 halógeno 1 x 75W
PAR-30 / E-26 incandescente 1 x 100W
PAR-30 / E-26 fluorescente 1 x 11W

Z5

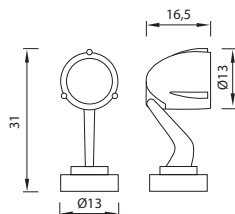

Estaca de plástico incluida.

10555

Luminario sobreponer piso/muro Alien.
310 x 165 x Ø 130 mm
Aluminio alta pureza.
Cristal transparente.
Halógeno / Incandescente / Fluorescente.

PAR-30 / E-26 halógeno 1 x 75W
PAR-30 / E-26 incandescente 1 x 100W
PAR-30 / E-26 fluorescente 1 x 11W

34





10352

Luminario sobreponer piso Cisne.
 Ø 300mm.
 Difusor PMMA opal mate.
 Acero inoxidable.
 Incandescente / Fluorescente.

E-26 incandescente 1 x 100W
 PL elect. E-26 1 x 23W

Y4

⊕ ⊖ ⚡ IP 44 CE

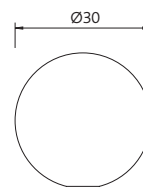

Incluido.



10351

Luminario sobreponer piso Cisne.
 Ø 400mm.
 Acero inoxidable.
 Difusor PMMA opal mate.
 Incandescente / Fluorescente.

E-26 incandescente 1 x 150W
 PL elect. E-26 1 x 23W

Y4

⊕ ⊖ ⚡ IP 44 CE

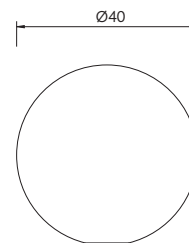

Incluido.

CUBIK

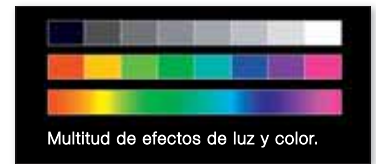

10558
 Luminaria sobreponer piso Cubik.
 400 x 400 x 360mm.
 Difusor de policarbonato mate.
 Conexión y cable de 2,5m incluido.
 Puede usarse como asiento - Max. 110 Kg.

LED RGB 3 x 1W

Y4

IP 67 CE

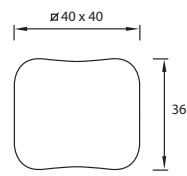

10559
 Un mando a distancia puede controlar multitud de cubos.



10073

Luminario empotrado piso/muro sumergible Water.
 100 x Ø 110 mm.
 Acero inoxidable AISI 304.
 Cristal templado transparente.
 Driver no incluido.
 Halógeno.

MR-16 1 x 50W - 12V

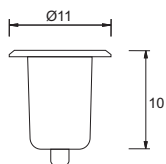

Driver no incluido.



Caja de empotrar incluida.



OUTDOOR

10018

Luminario empotrado piso sumergible Outdoor.
 100 x Ø 70 x 3 mm.
 Aluminio torneado anodizado.
 Cristal transparente.
 Cable de 2,5m. incluido.
 Driver no incluido.
 Halógeno.

MR11 1 x 20W - 12V

54

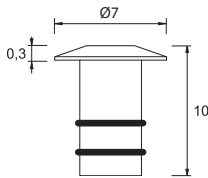

Caja de empotrar incluida.





10369

Luminario empotrado piso redondo Outdoor.
 220 x Ø 180 x Ø 120 mm.
 Acero inoxidable AISI 304.
 Difusor de cristal transparente / mate.
 Halógeno / Fluorescente.

PAR 30 E-26 1 x 75W
 PL elect. E-26 1 x 23W

Y4

IP 67

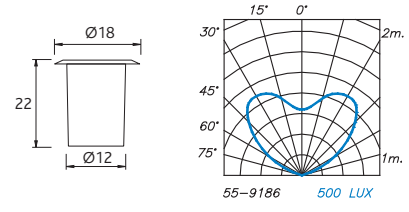

Caja de empotrar y dos cristales incluidos.

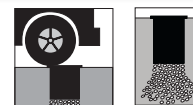

Drenaje.

OUTDOOR



10017
 Luminario empotrado piso redondo Outdoor.
 170 x Ø 130 mm.
 Tecnopolímero.
 Difusor de cristal transparente.
 Halógeno / Fluorescente.

GU10 halógeno 1 x 50W
 GU10 fluorescente 1 x 11W

Y4

⚡ ⚠ ⚙ ⚙ ⚙ ⚙ IP 67 CE

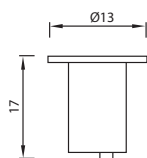

Incluido.



10015

Luminario empotrado piso cuadrado Outdoor.
170 x 130 x 50 mm.
Marco acero inoxidable AISI 304. Cuerpo aluminio inyectado.
Tecnopolímero. Cristal templado transparente.
Halógeno / Fluorescente.

GU10 halógeno 1 x 50W
GU10 fluorescente 1 x 11W



10016

Luminario empotrado piso redondo Outdoor.
170 x Ø 130 x 50 mm.
Marco acero inoxidable AISI 304. Cuerpo aluminio inyectado.
Tecnopolímero. Cristal templado transparente.
Halógeno / Fluorescente.

GU10 halógeno 1 x 50W
GU10 fluorescente 1 x 11W



Drenaje.



Incluido.

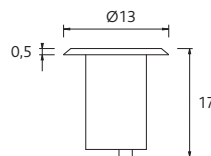
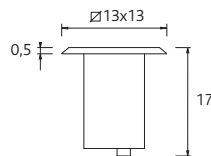

Drenaje.



Incluido.

10353 34
10354 Z5

Luminario empotrado piso Traffic.
200 x Ø 220 mm.
Aluminio inyectado.
Difusor de cristal satinado.
Incandescente / Fluorescente.

E-26 incandescente 1 x 75W máx.
PL elect. E-26 1 x 11W

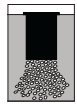
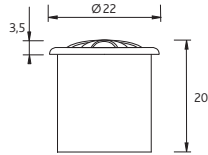

Drenaje.



Incluido.



10355 34
10356 Z5

Luminario empotrado piso Traffic.
200 x Ø 220 mm.
Aluminio inyectado.
Difusor de cristal satinado.
Incandescente / Fluorescente / Halógeno.

E-26 incandescente 1 x 75W máx.
PL elect. E-26 1 x 11W
PAR 30 E-26 75W máx.

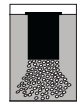
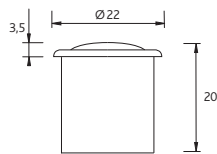

Drenaje.

Incluido.

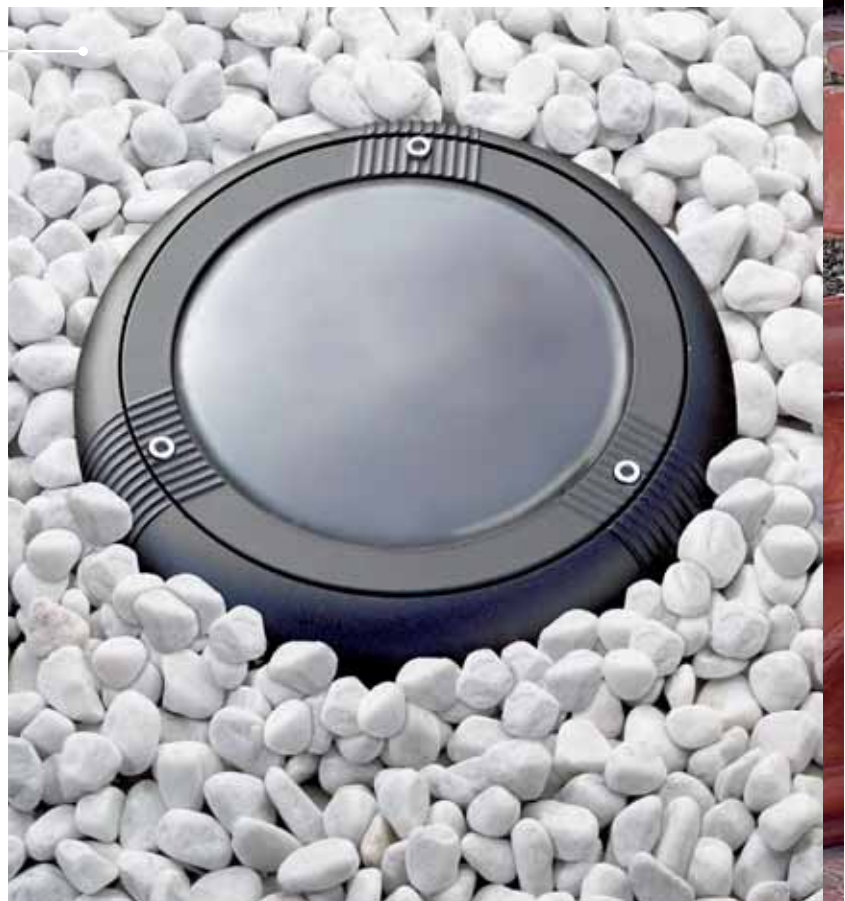

Con bombilla PL la temperatura de los difusores es inferior a 70°C y cumplen la normativa para instalaciones públicas.



10068

Luminario empotrado muro Micenas.
 240 x 80 x 80mm.
 Aluminio inyectado.
 Gris.
 Difusor de cristal satinado.
 Halógeno.

C9 halógeno 1 x 60W

34

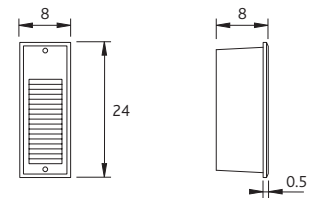

Caja para empotrar incluida.



10341
 Lámpara de techo/pared multiposición Elix.
 510 (mín.) x 1210 (máx.) x Ø 400 mm.
 Níquel mate.
 Pantalla tela incluida.
 Incandescente.
 E-26 1 x 100W

NM

VF ⊕ RF 850°C CE ▲





10096 AH

10097 05

10098 78

Candil lineal 5 luces Tempo.
 1500 (máx.) x 1020 x 65 mm.
 - Aluminio ecobright.
 - Negro lacado.
 - Blanco lacado.
 Metacrilato transparente matizado.
 Halógeno.

G9 5 x 60W

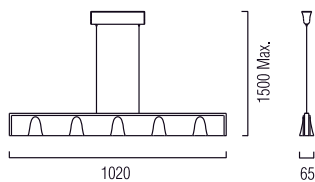

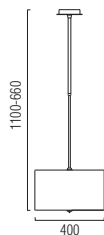

10426 Lámpara con pantalla negra soirée

Lámpara de techo 1 luz Soul.
660 (min.) / 1100 (máx.) x Ø 400 mm.
Pantalla tela negra soirée incluida.
Dimmer.
E-26 3 x 60W

21

⊕ ⚡ RF 850°C CE R X

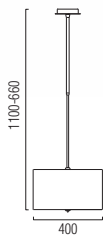

10427 Lámpara con pantalla blanca escarcha

Lámpara de techo 1 luz Soul.
660 (min.) / 1100 (máx.) x Ø 400 mm.
Pantalla tela blanca escarcha incluida.
Dimmer.
E-26 3 x 60W

21

⊕ ⚡ RF 850°C CE R X



10422

Lámpara de techo 1 luz Laura.
 630 (min.) / 940 (máx.) x Ø 450 mm.
 Cromo y pintura wengué.
 Pantalla tela beige incluida.
 Dimmer.
 E-26 3 x 60W

21

⊕ Ⓢ RF 850°C CE Ⓡ ⚠



Dimmer

10421

Candil lineal 3 luces Laura.
 750 (min.) / 1080 (máx.) x 1175 x Ø 240 mm.
 Cromo y pintura wengué.
 Pantalla tela beige incluida.
 Dimmer.
 E-26 3 x 60W

21

⊕ Ⓢ RF 850°C CE Ⓡ ⚠



Dimmer



DRESS TO KILL



10014
 Candil lineal 5 luces Dress To Kill.
 545 (mín.) / 795 (máx.) x 1005 x 210 mm.
 Cromo.
 Pantalla negra incluida.
 Halógeno.

G9 5 x 75W

21

⊕ ⚡ RF 850°C CE Ⓜ





10372
 Lámpara de techo Up & Down.
 1500 (máx.) x Ø 500 mm.
 Pantalla gris ópera incluida.
 Incandescente.

E-26 1 x 150W

81

⊕ ⊖ RF 850°C ® CE



Iluminación direccional UP & DOWN



Luz abajo

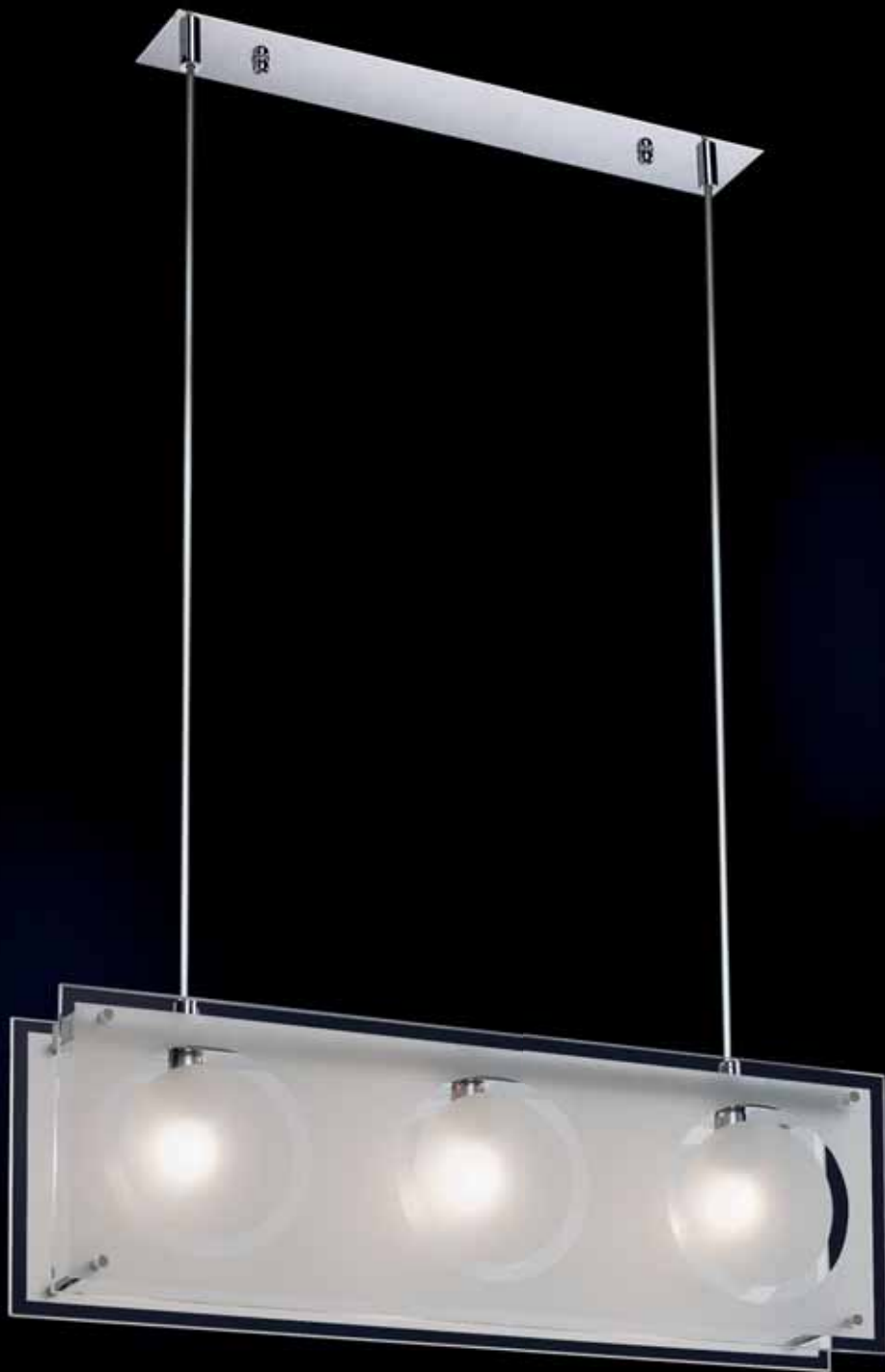

10067
Candil lineal Venecia.
1600 (máx.) x 600 x 95 mm.
Cromo.
Cristal satinado y transparente.
Halógeno.

G9 3 x 60W

21

⊕ V CE PF 850°C



10357

Colgante 1 luz Twins.
 1100 (máx.) x Ø 170 mm.
 Cristal transparente y opal triplex.
 Incandescente / Halógeno / Fluorescente.

E-26 incandescente 1 x 100W máx.
 E-26 halógeno 1 x 100W máx.
 PL elect. E-26 1 x 15W máx.

N3

□ ▽ CE RF 850°C ☒

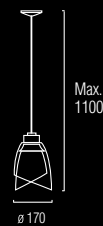

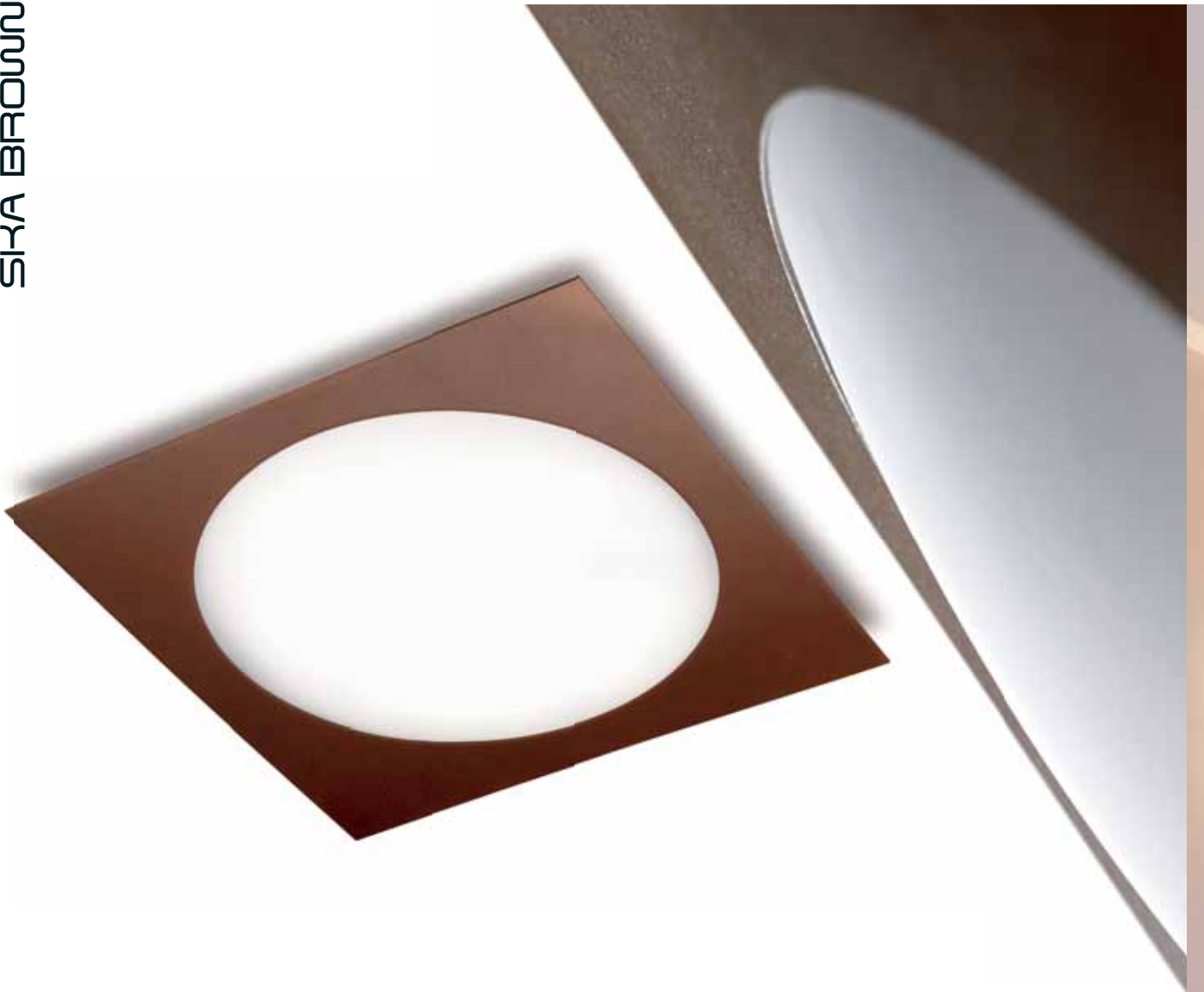

10026
 Plafón Ska Brown 190mm.
 190 x 190mm.
 Café.
 Cristal óptico.
 Halógeno.
 G9 1 x 75W

Z6

⊕ ⓧ [RF 850°] CE

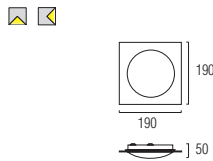

10027
 Plafón Ska Brown 280mm.
 280 x 280mm.
 Café.
 Cristal óptico.
 Halógeno.
 R7s L=118 1 x 150W

Z6

⊕ ⓧ [RF 850°] CE

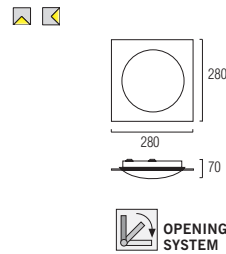

10028
 Plafón Ska Brown 390mm.
 390 x 390mm.
 Café.
 Cristal óptico.
 Halógeno.
 R7s L=118 1 x 150W

Z6

⊕ ⓧ [RF 850°] CE

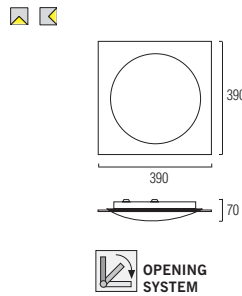

10029
 Plafón Ska Brown 500mm.
 500 x 500mm.
 Café.
 Cristal óptico.
 Halógeno.
 R7s L=118 1 x 300W

Z6

⊕ ⓧ [RF 850°] CE

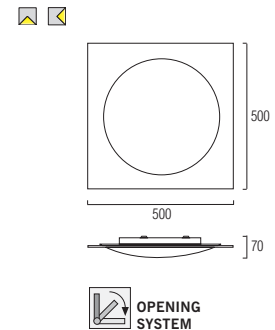



10022
 Plafón Ska 190mm.
 190 x 190mm.
 Níquel satinado.
 Cristal óptico.
 Halógeno.
 G9 1 x 75W 81

CE RF 850°C

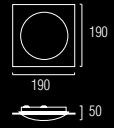

10023
 Plafón Ska 280mm.
 280 x 280mm.
 Níquel satinado.
 Cristal óptico.
 Halógeno.
 R7s L=118 1 x 150W 81

CE RF 850°C



OPENING SYSTEM

10024
 Plafón Ska 390mm.
 390 x 390mm.
 Níquel satinado.
 Cristal óptico.
 Halógeno.
 R7s L=118 1 x 150W 81

CE RF 850°C

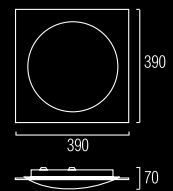

OPENING SYSTEM

10025
 Plafón Ska 500mm.
 500 x 500mm.
 Níquel satinado.
 Cristal óptico.
 Halógeno.
 R7s L=118 1 x 300W 81

CE RF 850°C

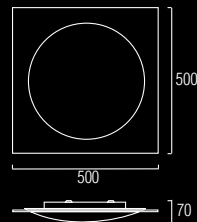

OPENING SYSTEM



10032
 Plafón Mini redondo.
 Ø 170 x 65 mm.
 Níquel satinado.
 Cristal óptico.
 Halógeno.
 R7s L=118 1 x 100W

81

⏏ ⚡ Ⓢ Ⓡ Ⓡ 850°C ⚡ ⏏



10033
 Plafón Mini redondo.
 Ø 300 x 80 mm.
 Níquel satinado.
 Cristal óptico.
 Halógeno.
 R7s L=118 1 x 150W

81

⏏ ⚡ Ⓢ Ⓡ Ⓡ 850°C ⚡ ⏏

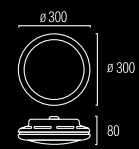



10034
 Plafón Mini cuadrado.
 170 x 170mm.
 Níquel satinado.
 Cristal óptico.
 Halógeno.
 R7s L=118 1 x 100W

81

⊕ ⓧ CE RF 850°C ⚠

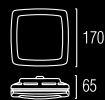

10035
 Plafón Mini cuadrado.
 300 x 300mm.
 Níquel satinado.
 Cristal óptico.
 Halógeno.
 R7s L=118 1 x 150W

81

⊕ ⓧ CE RF 850°C ⚠

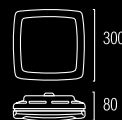

OSLO



10039

Plafón Oslo.
 Ø 300 x 80 mm.
 Níquel satinado.
 Cristal satinado.
 Halógeno.

R7s L=78 1 x 100W

81

⊕ ⓧ [RF 850°] CE



10040

Plafón Oslo.
 Ø 400 x 95 mm.
 Níquel satinado.
 Cristal satinado.
 Halógeno.

R7s L=118 1 x 150W

81

⊕ ⓧ [RF 850°] CE





10042

Plafón Color.
 Ø 300 x 80 mm.
 Gris.
 Cristal satinado.
 Halógeno.

R7s L=118 1 x 100W

81

⊕ ⓧ [RF 850°C] CE



18 piezas de color intercambiables incluidas



3 embellecedores grises incluidos



10043
Plafón Venecia.
∅ 340 x 60 mm.
Cristal satinado y transparente.
Cromo.
Halógeno.
G9 4 x 60W

21

⊕ ⚡ RF 850°C CE





10624

Plafón Menorca (mediano).
 ∅ 300 x 85 mm.
 Madera oscura.
 Cromo.
 Reactancia electrónica.
 Fluorescente.

T5 1 x 22W

21



10625

Plafón Menorca (grande).
 ∅ 400 x 100 mm.
 Madera oscura.
 Cromo.
 2 Reactancia electrónica.
 Fluorescente.

T5 1 x 22W + 1 x 55W

21



ALPEN



10620

Plafón Alpen (mediano).
350 x 360 x 80 mm.
Gris.
Cristal satinado.
Fluorescente.
2 Reactancias electrónicas.

G24q3 2 x 26W

N3

⊕ Ⓡ RF 850°C CE



10621

Plafón Alpen (grande).
720 x 240 x 90 mm.
Gris.
Cristal satinado.
Fluorescente.
1 Reactancia electrónica.

2G11 2 x 55W

N3

⊕ Ⓡ RF 850°C CE









10051
 Arbotante Dawn.
 230 x 230 x 80 mm.
 Cromo.
 Cristal opal satinado.
 Halógeno.

R7s x L=78 1 x 150W

21



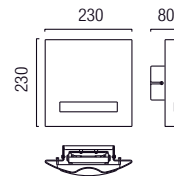

10049

Arbotante Ciao.
200 x 170 x 100 mm.
Cromo.
Cristal óptico.
Halógeno.

R7s L=118 1 x 150W

21

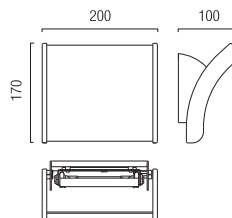



10048

Arbotante Boomerang.
210 x 200 x 100 mm.
Níquel satinado.
Cristal óptico.
Halógeno.

R7s L=118 1 x 150W

81

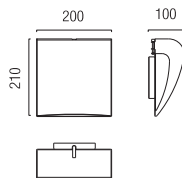



10050

Arbotante Dolce.
200 x 200 x 90 mm.
Níquel satinado.
Cristal óptico.
Halógeno.

R7s L=118 1 x 150W

81

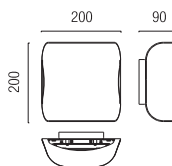



10052
 Arbotante Cannes.
 200 x 150 x 90mm.
 Gris.
 Cristal satinado.
 Halógeno.

R7s L=78 1 x 100W

N3

⊕ ⏚ RF 850°C CE



10053
 Arbotante Cannes.
 200 x 150 x 90mm.
 Café envejecido.
 Cristal satinado.
 Halógeno.

R7s L=78 1 x 100W

Y2

⊕ ⏚ RF 850°C CE

TILS

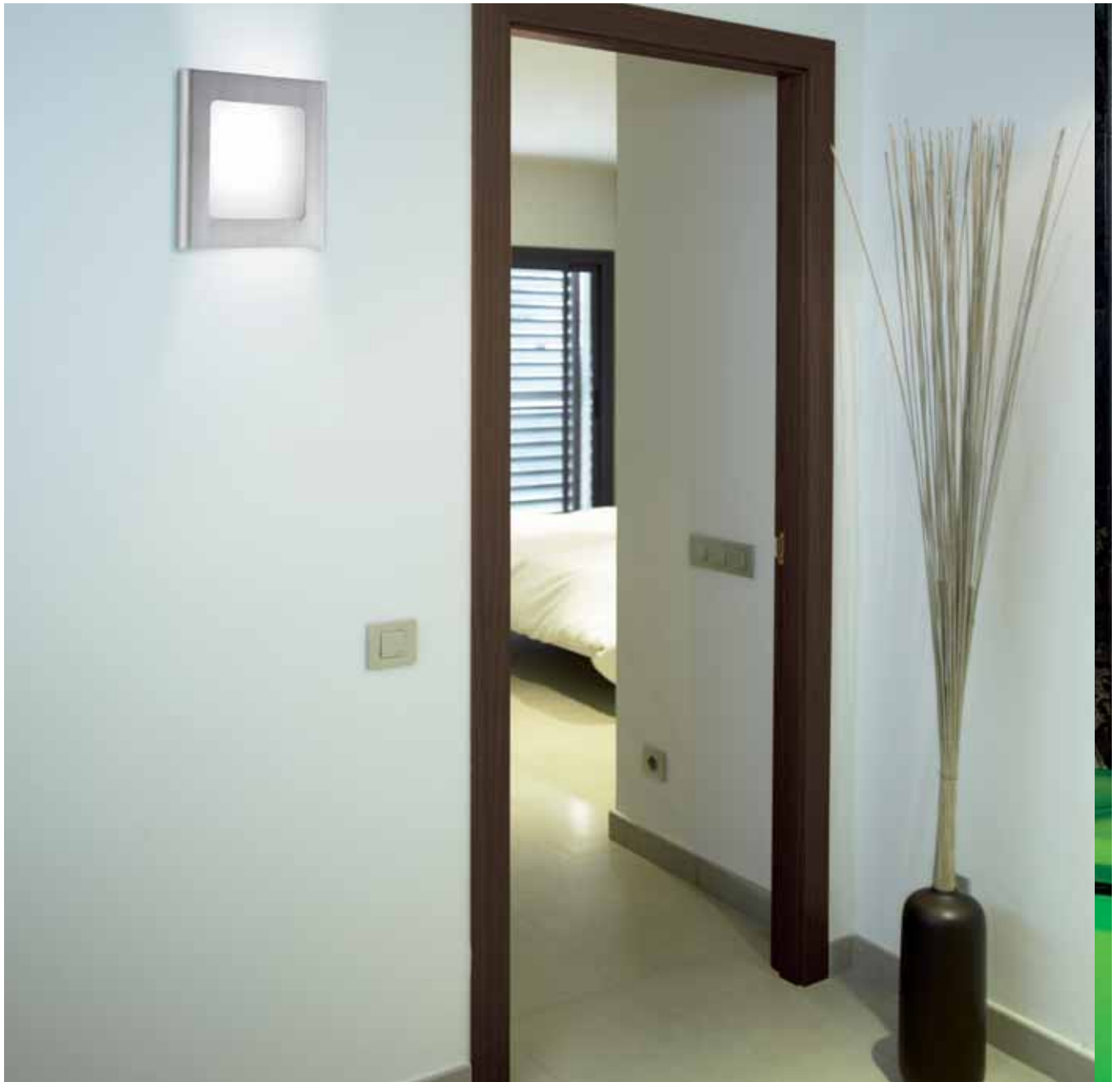

☰ **10037**
Arbotante Tils.
220 x 210 x 65mm.
Níquel mate.
Cristal templado satinado.
Halógeno.
G9 75W máx. **NM**

⊕ ⚡ RF 850°C CE X



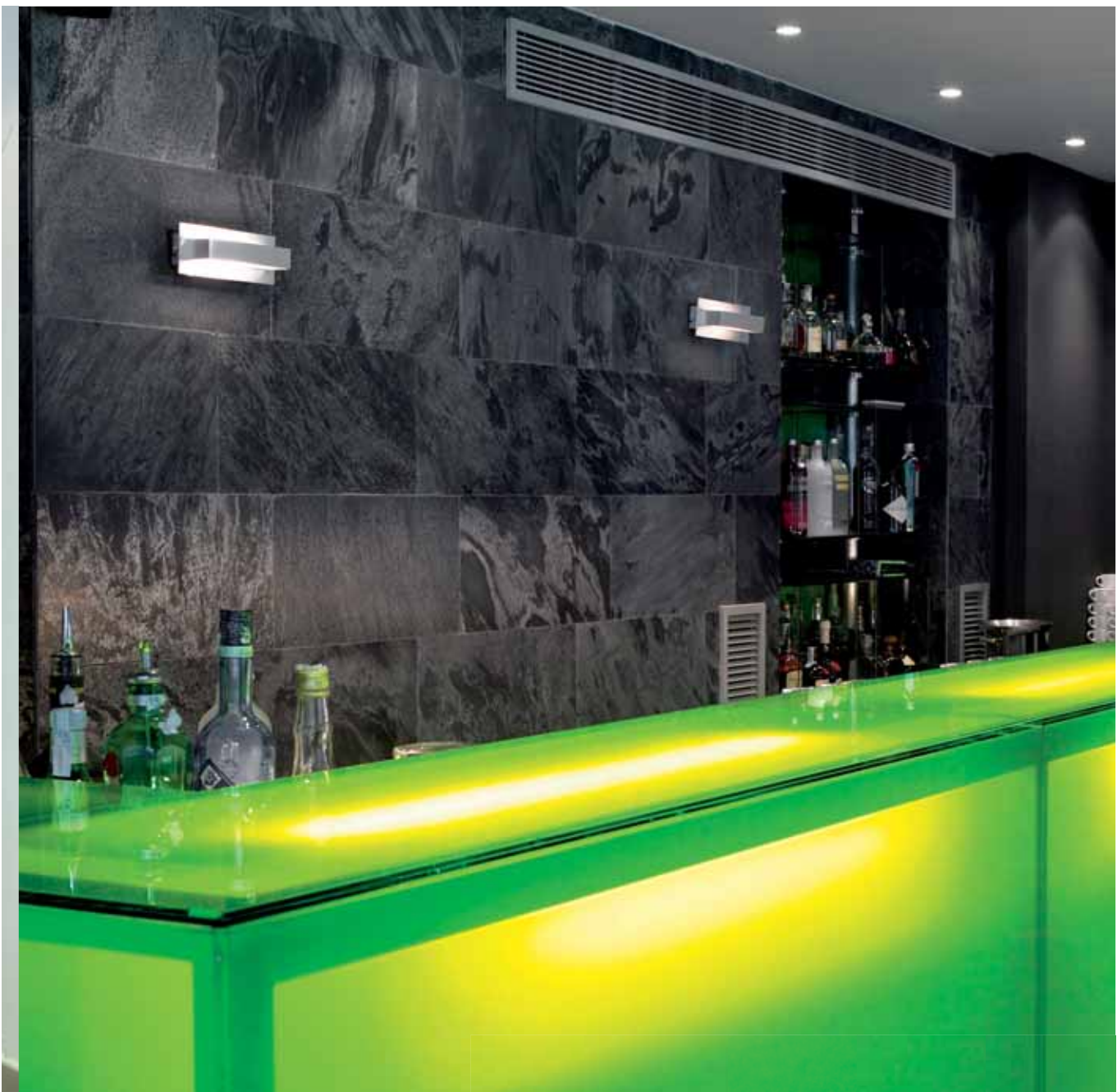

10632

Arbotante Alu (largo).
700 x 80 x 90mm.
Aluminio.
2 cristales templados satinados.
Reactancia electrónica.
Fluorescente.

T5 1 x 14W

AL

⊕ ⊖ RF 850°C CE X



10054

Arbotante Alu (corto).
230 x 85 x 80mm.
Aluminio.
2 cristales templados satinados.
Halógeno.

R7s L=118 1 x 150W

AL

⊕ ⊖ RF 850°C CE X





☰ 10626

Arbotante muro Menorca (corto).
 370 x 80 x 90 mm.
 Madera oscura.
 Cromo.
 Fluorescente.
 PL elect. E-26 1 x 20W

21

RF 850°C CE ®



☰ 10627

Arbotante muro Menorca (largo).
 560 x 80 x 95 mm.
 Madera oscura.
 Cromo.
 Fluorescente.
 PL elect. E-26 2 x 20W

21

RF 850°C CE ®



10055

Arbotante 1 luz Bath.
 125 x 80 x 110 mm.
 Aluminio Satinado.
 Cristal Templado Satinado.
 Halógeno.
 G9 1x60W

AL

⊕ ⚡ RF 850°C CE ⚠ IP 44

10056

Arbotante 2 luces Bath.
 240 x 80 x 110 mm.
 Aluminio Satinado.
 Cristal Templado Satinado.
 Halógeno.
 G9 2x40W

AL

⊕ ⚡ RF 850°C CE ⚠ IP 44



GLASS



Posición
Up & Down.

10339
Arbotante Glass (cónico).
 115 x 125 x 135 mm.
 Cristal opal.
 Níquel Satinado.
 Incandescente.

G9 1x60W

NS

⊕ ⚡ RF 850°C CE



10343
Arbotante Glass (mediano).
 235 x 150 mm.
 Cristal opal.
 Incandescente.

G9 1x60W

BL

⊕ ⚡ RF 850°C CE



10338
Arbotante Glass (grande).
 140 x 460 mm.
 Cristal opal.
 Incandescente / Fluorescente.

E-26 1x100W / 1x23W
 PL elect. E-26 23W

BL

⊕ ⚡ RF 850°C CE





☰ **10057**

Arbotante 1 luz Ona.
300 x 100 x 80 mm.
Cristal satinado.
Partes metálicas en lacado Blanco.
Incorpora kit para instalación encima de espejo.
Halógeno.

G9 1 x 75W

BL

⊕ ⚡ RF 850°C CE IP 44 Ⓜ ⚡



☰ **10058**

Arbotante 2 luces Ona.
600 x 100 x 80 mm.
Cristal satinado.
Partes metálicas en lacado Blanco.
Incorpora kit para instalación encima de espejo.
Halógeno.

G9 2 x 75W

BL

⊕ ⚡ RF 850°C CE IP 44 Ⓜ ⚡



☰ **10059**

Arbotante 3 luces Ona.
900 x 100 x 80 mm.
Cristal satinado.
Partes metálicas en lacado Blanco.
Incorpora kit para instalación encima de espejo.
Halógeno.

G9 3 x 75W

BL

⊕ ⚡ RF 850°C CE IP 44 Ⓜ ⚡

VERSÁTIL



10340
 Lámpara de lectura con apagador versátil.
 320 (máx.) x 370 (máx.) x 175 mm.
 Níquel mate.
 Incandescente.

E-26 1 x 60W

NM

RF 850°C CE

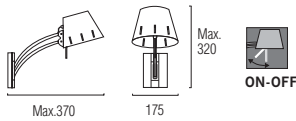
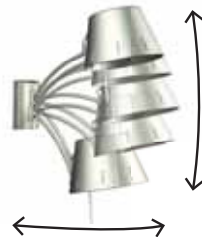



10123
 Lámpara de lectura con dimmer reading
 (brazo articulado).
 485 x Ø 120 mm.
 Níquel satinado.
 Cristal opal satinado.
 Halógeno.
 G9 1 x 75W

NS

∇/C_{0,2m} RF 850°C CE

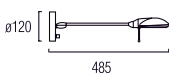

10122
 Lámpara de lectura con dimmer reading
 (brazo doble articulación).
 750 (máx.) x Ø 120 mm.
 Níquel satinado.
 Cristal opal satinado.
 Halógeno.
 G9 1 x 75W

NS

∇/C_{0,2m} RF 850°C CE

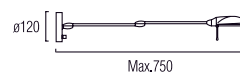

READING





☰ 10424

Lámpara de lectura con dimmer reading (brazo articulado).
485 x Ø 225 mm.
Níquel satinado.
Pantalla gris ópera.
Incandescente.

E-26 1 x 60W

NS

⊕ ⊖ RF 850°C CE

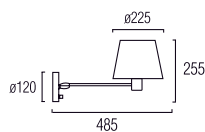

☰ 10425

Lámpara de lectura con dimmer Reading (brazo doble articulación).
750 (máx.) x Ø 225 mm.
Níquel satinado.
Pantalla gris ópera.
Incandescente.

E-26 1 x 60W

NS

⊕ ⊖ RF 850°C CE

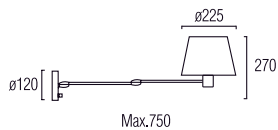



10359
 Lámpara de lectura Soul.
 325 x 220 x Ø 195 mm.
 Cromo.
 Pantalla blanco escarcha incluida.
 Incandescente / Fluorescente.

E-26 1 x 60W
 PL elect E-26 1 x 15W

21

RF 850°C CE

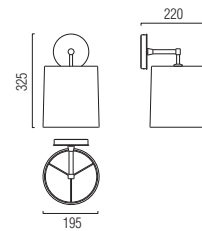

10358
 Lámpara de lectura Soul.
 325 x 220 x Ø 195 mm.
 Cromo.
 Pantalla negro soirée incluida.
 Incandescente / Fluorescente.

E-26 1 x 60W
 PL elect E-26 1 x 15W

NS

RF 850°C CE

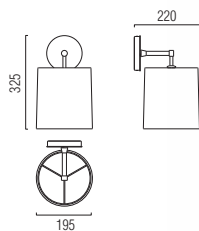



10633

Lámpara de baño con espejo y Reflex.
350 x Ø 250 mm.
Cromo.
Espejo x 3 aumentos.
Espejo orientable horizontalmente.
Cable eléctrico blanco.
Interruptor incorporado.
Fluorescente.

T5 22W

21



10423

Lámpara de lectura con dimmer Laura.
260 x 280 x Ø 240 mm.
Cromo y pintura wengé.
Pantalla tela beige incluida.
Incandescente.

E-14 2 x 40W

21

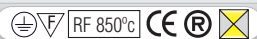



10092

Empotrado Techo Cardan.
180 x 180 x 100 mm.
Cuerpo en chapa de acero lacada en negro.
Marco en fundición de aluminio gris.
Sistema de orientación cardan.
Halógeno.

G53 AR111 1 x 100W

N3

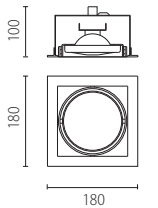

160 x 160 mm

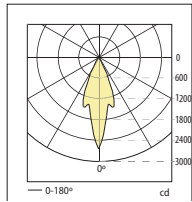

H (m)	Emed (lux)	D (m)
1	1512.03	0.73
2	378.01	1.46
3	168.00	2.18
4	94.50	2.91

Curva de distribución luminosa y diagrama de flujo para QR-111



10093

Empotrado Techo Cardan.
324 x 180 x 100 mm.
Cuerpo en chapa de acero lacada en negro.
Marco en fundición de aluminio gris.
Sistema de orientación cardan.
Halógeno.

G53 AR111 2 x 100W

N3

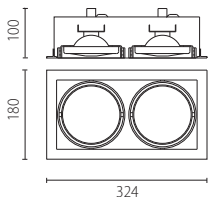

304 x 160 mm

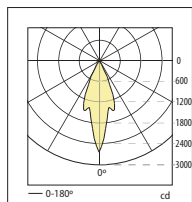

H (m)	Emed (lux)	D (m)
1	1512.03	0.73
2	378.01	1.46
3	168.00	2.18
4	94.50	2.91

Curva de distribución luminosa y diagrama de flujo para QR-111

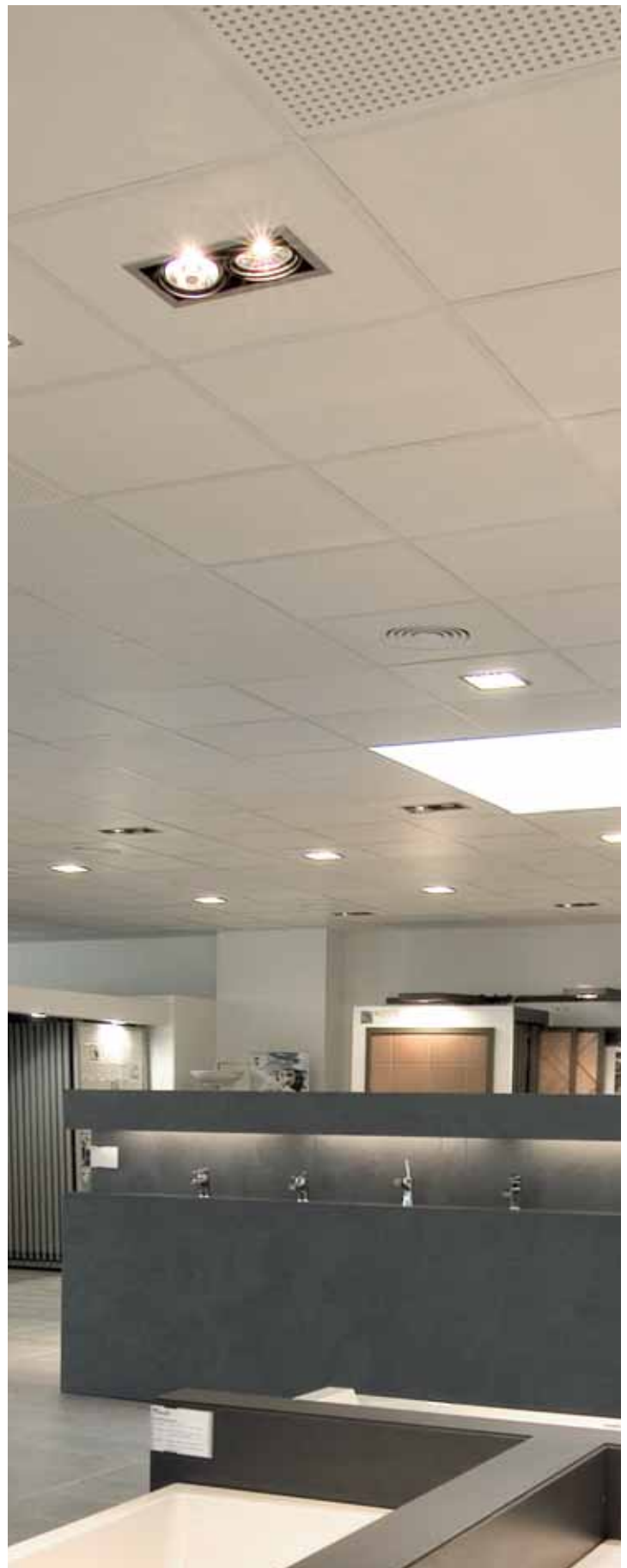



10094

Empotrado Techo Cardan.
 468 x 180 x 100 mm.
 Cuerpo en chapa de acero lacada en negro.
 Marco en fundición de aluminio gris.
 Sistema de orientación cardan.

G53 AR111 3 x 100W

N3

RF 850°C

G-4 0,5m 240° CE

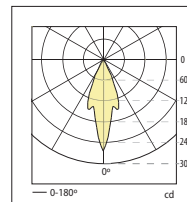

H (m)	Emed (lux)	D (m)
1	1512.03	0.73
2	378.01	1.46
3	168.00	2.18
4	94.50	2.91

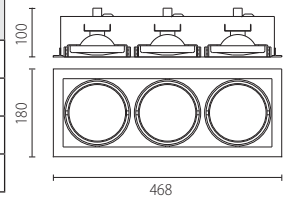

Curva de distribución luminosa y diagrama de flujo para QR-111

448 x 160 mm



10095

Empotrado Techo Cardan.
 333 x 333 x 100 mm.
 Cuerpo en chapa de acero lacada en negro.
 Marco en fundición de aluminio gris.
 Sistema de orientación cardan.

G53 AR111 4 x 100W

N3

RF 850°C

G-4 0,5m 240° CE

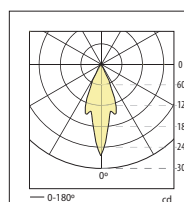

H (m)	Emed (lux)	D (m)
1	1512.03	0.73
2	378.01	1.46
3	168.00	2.18
4	94.50	2.91

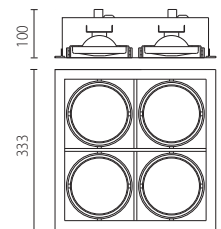

Curva de distribución luminosa y diagrama de flujo para QR-111

313 x 313 mm

LEDs



10070
Empotrado Asimétrico Muro Leds.
 90 x 90 x 62 mm.
 Cuerpo en fundición de aluminio.
 Marco exterior en aluminio gris.
 Halógeno.
 G9 1 x 25W

N3

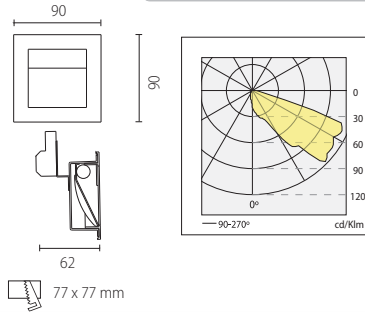

10069
Empotrado Muro / Techo Leds.
 90 x 90 x 136 mm.
 Cuerpo en chapa de acero.
 Halógeno.
 GU5.3 MR16 1 x 50W

N3

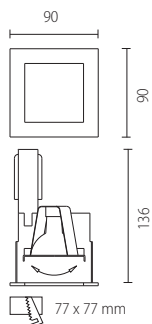



10078
 Marco Embellecedor Leds.
 900 x 900 mm.
 Marco con cristal arenado
 y frontal "ventana". **N3**
IP 43

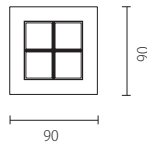

10079
 Marco embellecedor Leds.
 900 x 900 x 250 mm.
 Marco con cristal arenado. **N3**
IP 20

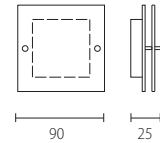

10080
 Marco Embellecedor Leds.
 900 x 900 mm. **N3**
IP 43

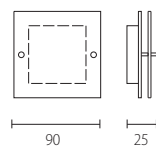

10081
 Caja de Empotrar Leds.
 836 x 114 mm. **BL**

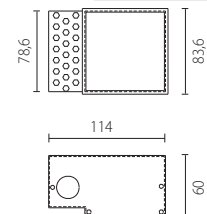

BONNE NUIT



10360

Lámpara de mesa Bonne Nuit.
255 x 150 x 115 mm.
Níquel Satinado.
Cristal opal Tríplex.
Incandescente / Fluorescente.

E-26 1 x 60W
Pl elect. E-26 1 x 15W

81

□ ▽ RF 850°C CE ☒

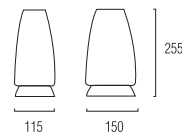



☰ 10634

Lámpara de mesa ADN.
 655 x 300 (mín) - 452 (máx) mm.
 Cromo.
 Pantalla Tela Blanco Escarcha.
 Fluorescente.

T5 24W

21

⊕ ⚡ RF 850°C CE ®

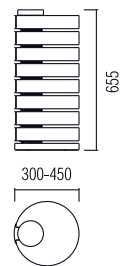

ADN / FIORE



10635
 Lámpara de pie ADN.
 1565 x 300 (mín) - 452 (máx) mm.
 Cromo.
 Pantalla Tela Blanco Escarcha.
 Fluorescente.
 T5 80W

21

⊕ ⊖ ⚡ CE RF 850°C R

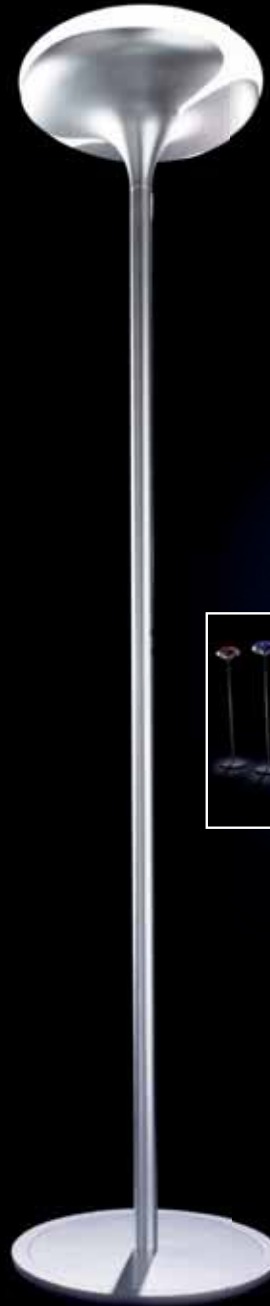

10361
 Lámpara de pie con dimmer y leds Fiore.
 1895 x Ø 400 mm.
 Aluminio Ecobright.
 Cristal opal Triplex.
 Halógeno / Leds.
 E-14 40W + 20 LEDS RGB

AH

⊕ ⊖ ⚡ CE RF 850°C R

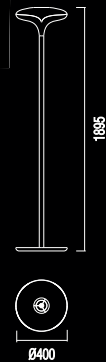

LED COLOR CONTROL
 Presionar para cambiar el color de los LEDS (7 colores).
 Presionar durante 2 segundos para apagar los LEDS.



EXTEND



10428

Lámpara de pie con dimmer Extend.
 1700 (mín) - 2450 (máx)
 780 (mín) - 1950 (máx) x Ø 480 mm.
 Cromo y Café envejecido.
 Pantalla tela negra incluida.
 Incandescente.

E-26 3x60W

Y2

⊕ ⊖ RF 850°C CE R



ON / OFF DIMMER



Protector antideslumbrante
 Anti-glare protection



10420

Lámpara de pie con dimmer Extend.
 1700 (mín) - 2450 (máx)
 780 (mín) - 1950 (máx) x Ø 480 mm.
 Cromo y café envejecido.
 Pantalla tela blanca incluida.
 Incandescente.

E-26 3x60W

Y2



ON / OFF DIMMER



Protector antideslumbrante

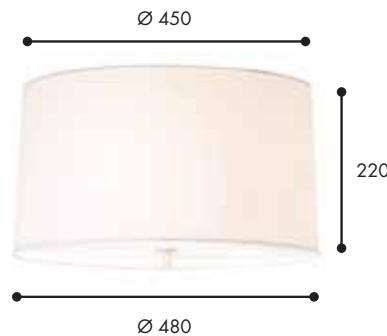

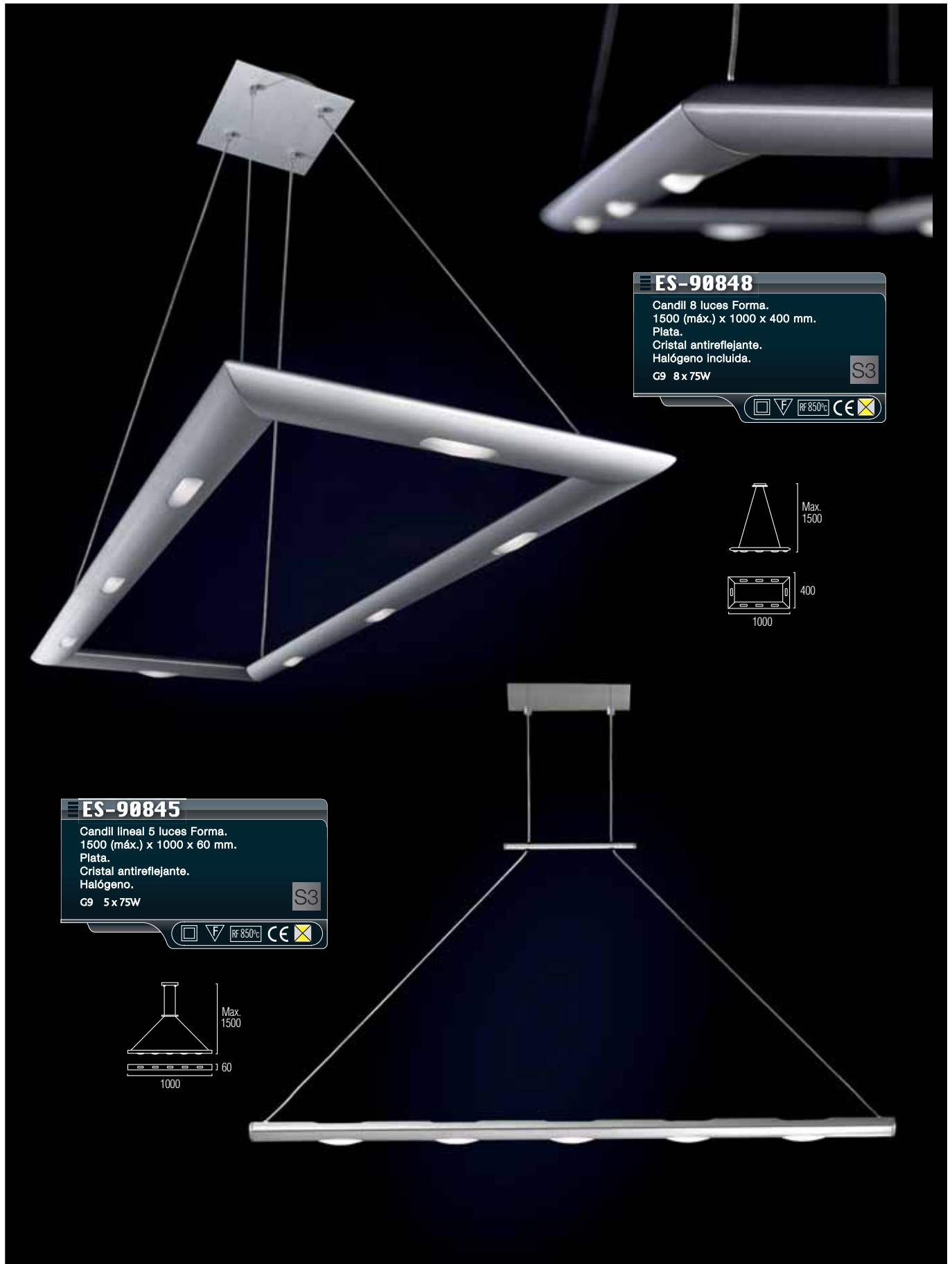

ES-90848
 Candil 8 luces Forma.
 1500 (máx.) x 1000 x 400 mm.
 Plata.
 Cristal antirreflejante.
 Halógeno incluida.
 G9 8 x 75W

S3

□ V RF 850°C CE X

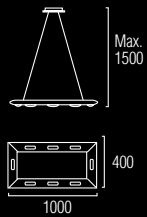

ES-90845
 Candil lineal 5 luces Forma.
 1500 (máx.) x 1000 x 60 mm.
 Plata.
 Cristal antirreflejante.
 Halógeno.
 G9 5 x 75W

S3

□ V RF 850°C CE X

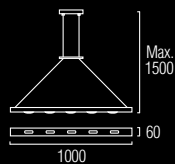

ES-90846

Candil 6 luces Forma.
1500 (máx.) x 700 x 400 mm.
Plata.
Cristal antirreflejante.
Halógeno.
G9 6 x 75W

S3

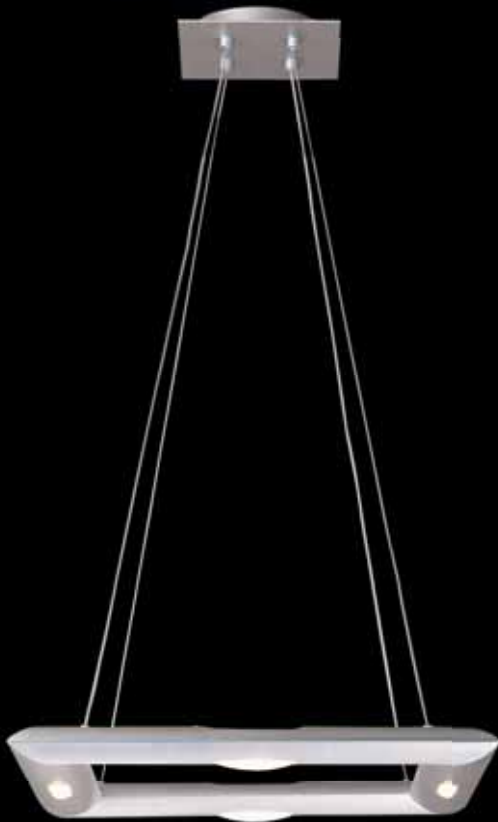
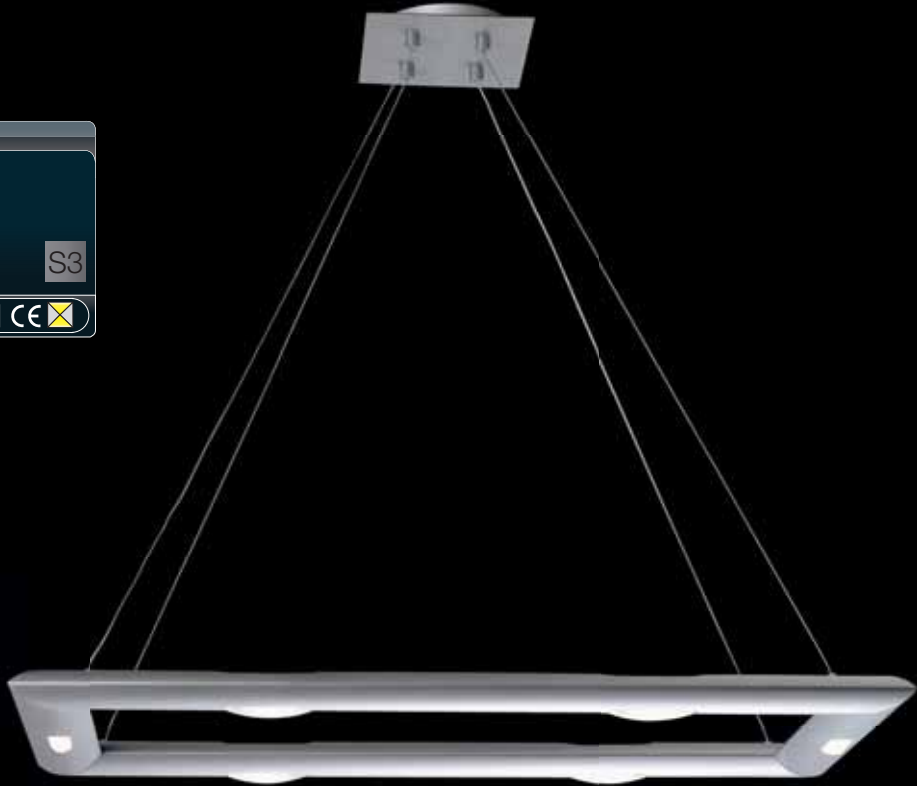

ES-90844

Candil 4 luces Forma.
1500 (máx.) x 400 x 400 mm.
Plata.
Cristal antirreflejante.
Halógeno.
G9 4 x 75W

S3



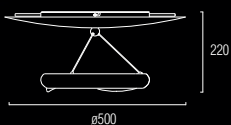

ES-90864

Colgante 3 luces Anello.
 220 x ∅ 500 mm.
 Plata.
 Cristal antireflejante.
 Halógeno.
 G9 3 x 75W

S3





ES-90860

Candil lineal 2 luces Sopra.
1020 (máx.) x 420 x 420 mm.
Plata.
Cristal óptico.
Halógeno.

R7s L=118 2 x 150W

S3

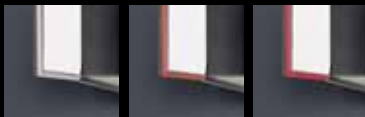

Incluye 3 acrílicos de color intercambiables
Includes 3 color interchangeable acrylic pieces

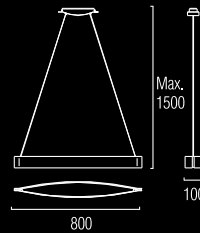

BASIC



Fácil instalación



10072 81
10020 21

Plafón Basic 410mm.
410 x 410mm.
10072: Níquel satinado / 10020: Cromo.
Cristal óptico.
Halógeno.
R7s L=78 1 x 150W

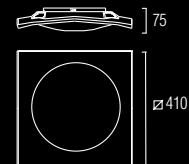

10021 81
10060 21

Plafón Basic 300mm.
300 x 300mm.
10021: Níquel satinado / 10060: Cromo.
Cristal óptico.
Halógeno.
R7s L=78 1 x 150W

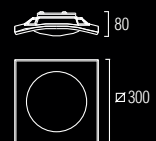



10031
 Plafón Slimm (Grande).
 400 x 400 mm.
 Aluminio Mate.
 Cristal óptico.
 Halógeno.
 R7 x L = 118 1 x 150W

Y5

⚡ ⚠ 850°C CE R

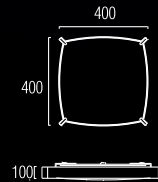

10030
 Plafón Slimm (Mediano).
 300 x 300 mm.
 Aluminio Mate.
 Cristal óptico.
 Halógeno.
 R7 x L = 118 1 x 150W

Y5

⚡ ⚠ 850°C CE R

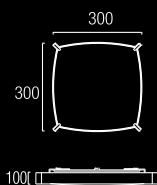

Incluye 3 acrílicos de color intercambiables



10345
 Plafón 1 Luz Mall.
 210 x 210 x 75mm.
 Café envejecido.
 Cristal blanco.
 Incandescente.
 E14 1 x 40W

Y2

RF 850°C CE



10346
 Plafón 2 Luces Mall.
 385 x 210 x 75 mm.
 Café envejecido.
 Cristal blanco.
 Incandescente.
 E14 2 x 40W

Y2

RF 850°C CE



10347
 Plafón 4 Luces Mall.
 385 x 385 x 75 mm.
 Café envejecido.
 Cristal blanco.
 Halógeno incluida.
 Incandescente.
 E14 4 x 40W

Y2

RF 850°C CE



☰ 10046

Plafón 1 Luz Alejandría.
195 x 195 x 75 mm.
Café.
Cristal blanco.
Halógeno.

G9 1 x 60W Z6

⚡ RF 850°C CE



☰ 10045

Plafón 2 Luces Alejandría.
355 x 195 x 75mm.
Café.
Cristal blanco.
Halógeno.

G9 2 x 60W Z6

⚡ RF 850°C CE



☰ 10044

Plafón 4 Luces Alejandría.
355 x 355 x 75mm.
Café.
Cristal blanco.
Halógeno.

G9 4 x 60W Z6

⚡ RF 850°C CE



10349

Plafón 1 Luz Kenya.
190 x 190 x 75 mm.
Café envejecido.
Cristal blanco.
Incandescente.

E14 1 x 40W

Y2

⊕ ⓧ RF 850°C CE ⚠



10348

Plafón 2 Luces Kenya.
370 x 190 x 75 mm.
Café envejecido.
Cristal blanco.
Incandescente.

E14 2 x 40W

Y2

⊕ ⓧ RF 850°C CE ⚠

10350

Plafón 4 Luces Kenya.
370 x 370 x 80 mm.
Café envejecido.
Cristal blanco.
Incandescente.

E14 4 x 40W

Y2

⊕ ⓧ RF 850°C CE ⚠



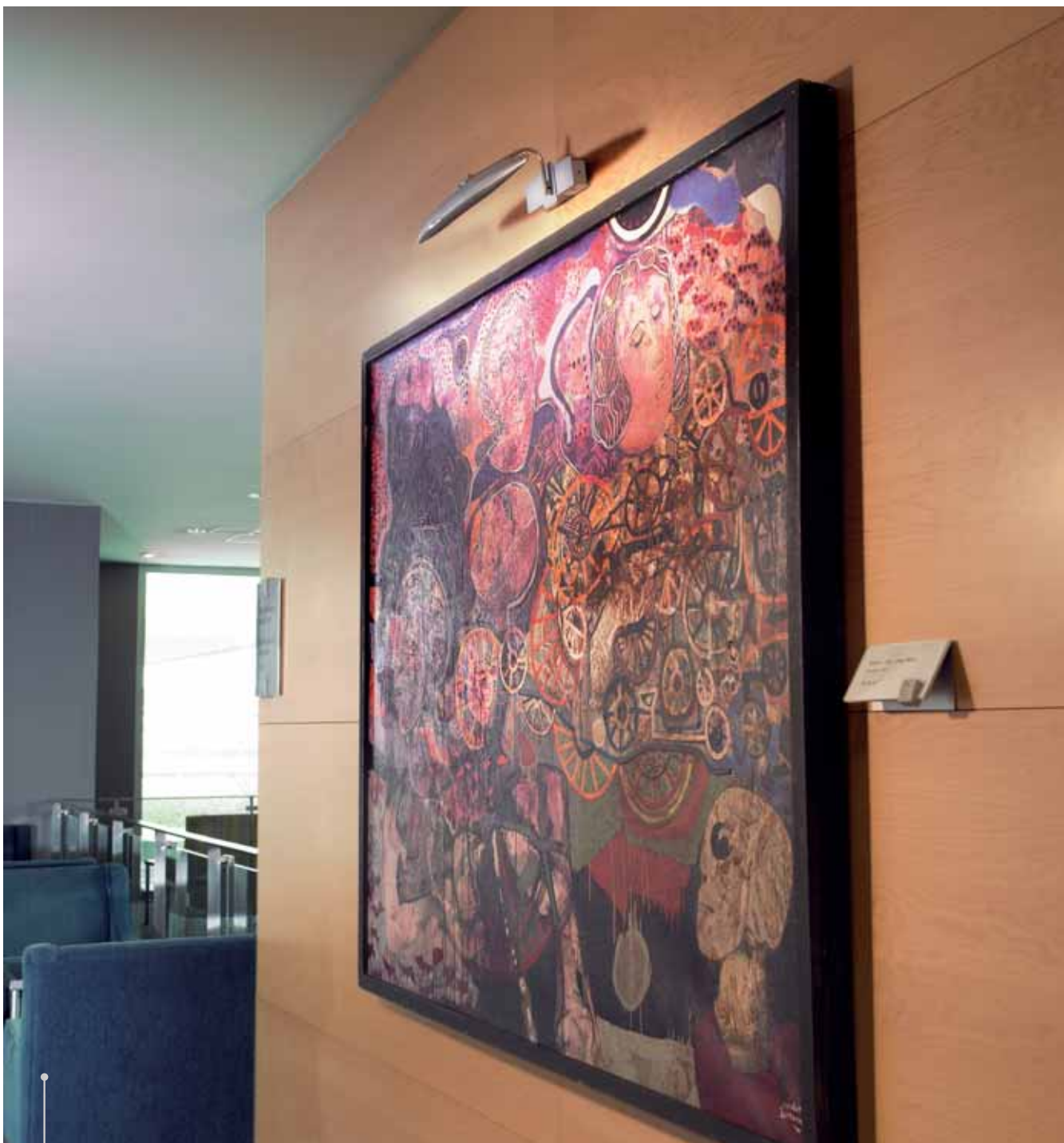

10336

Arbotante para cuadro Newport.
500 x 130 x 240 mm.
Níquel Satinado.
Incandescente.

E14 2 x 40W

NS



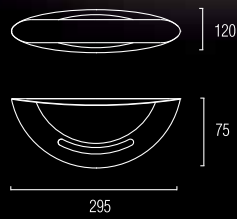

ES-90863
 Arbotante Anello.
 265 x 125 x 155 mm.
 Plata.
 Cristal antireflejante.
 Halógeno.
 G9 2 x 75W máx.

S3

⊕ ⓧ RF 850°C CE R ⓧ



ES-90843
 Arbotante Forma.
 265 x 125 x 155 mm.
 Plata.
 Cristal antireflejante.
 Halógeno.
 G9 1 x 75W máx.

S3

⊕ ⓧ RF 850°C CE R ⓧ

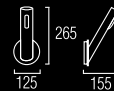

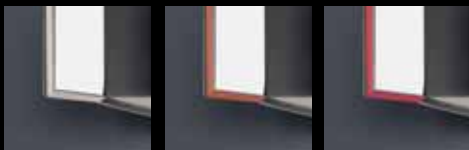

Incluye 3 acrílicos de color Intercambiables

ES-90861

Arbotante Sopra.
 250 x 70 x 75 mm.
 Plata.
 Cristal óptico.
 Halógeno.

R7 x L=118 1 x 150W máx.

S3

⊕ ⚡ [RE 850°C] CE R X

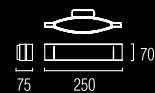



ES-90847

Arbotante 3 luces Forma.
 155 x Ø 405 mm.
 Plata.
 Cristal antirreflejante.
 Halógeno.

G9 3 x 75W

S3

⊕ ⚡ CE RF 850°C

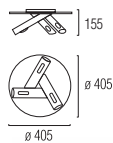

ES-90883

Arbotante Angoll.
 200 x 220 x 120mm.
 Níquel satinado.
 Cristal escarchado.
 Halógeno.

G9 1 x 75W

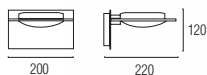

NS

⊕ ⚡ CE RF 850°C





10543
 Driver para LEDS.
 490 x 390 x 210mm.
 Blanco.
 Clase II.
 IP 20.
 1 x 3W 100~240V, 50-60Hz 

10544
 Driver para LEDS.
 400 x 670 x 160mm.
 Blanco.
 Clase II.
 IP 20.
 1 x 4W 100~240V, 50-60Hz 

- AL** Aluminio
- AH** Aluminio ecobright
- BL** Blanco
- N3** Gris
- NM** Níquel mate
- NS** Níquel satinado
- S2** Aluminio cepillado
- S3** Plata
- Y2** Café envejecido
- Y4** Acero inoxidable
- Y5** Aluminio mate
- Y5** Aluminio
- Y6** Aluminio satinado
- Z5** Gris urbano
- Z6** Café
- 05** Negro lacado
- 18** Café teperizado
- 21** Cromo
- 34** Gris
- 54** Aluminio anodizado
- 78** Blanco lacado
- 81** Níquel satinado
- 92** Madera de teca y acero inoxidable AISI 304

	Clase I		Dirección del halo de luz.
	Clase II		
	Clase III		

CE Fabricado según las normas de seguridad y electromagnetismo de Europa.

Distancia mínima entre el foco de la luminaria y el objeto iluminado.

Instalable sobre una superficie normalmente inflamable.

No instalable sobre una superficie normalmente inflamable.

Modelos registrados

Resistente a hilo incandescente a 850°C

DIMMER ON - OFF DIMMER Con regulador de intensidad.

OPENING SYSTEM Sistema de apertura abatible.

DIMMER ON - OFF Con regulador de intensidad por pulsación.

ON-OFF Interruptor integrado.

Drenaje.

PL disponible previa consulta de cantidades mínimas.

Corte de empotramiento.

Diámetro de empotramiento.

Rotación en el plano horizontal de ±20°.

Rotación en el plano horizontal de ±40°.

Luz arriba Luz abajo

Empotrable para uso de vehículos hasta 2.500Kg. y velocidad 20Km/h.

IP 20 Todas las luminarias marcadas con este símbolo están protegidas contra la penetración de sólidos de tamaño superior a 12mm.

IP 21 Todas las luminarias marcadas con este símbolo están protegidas contra la caída vertical de gotas de agua.

IP 23 Lámpara protegida contra la penetración de objetos sólidos mayores de 12mm y contra el agua en forma de lluvia hasta 60° de inclinación.

IP 44 Lámpara protegida contra la penetración de objetos sólidos mayores de 1mm y contra proyecciones de agua en todas direcciones.

IP 54 Lámpara protegida contra la penetración de polvo y contra proyecciones de agua en todas direcciones.

IP 55 Lámpara protegida contra la penetración de polvo y contra chorros de agua en todas direcciones.

IP 65 Lámpara totalmente protegida contra la penetración de polvo y contra chorros de agua en todas direcciones.

IP 66 Lámpara totalmente protegida contra la penetración de polvo y contra las pulverizaciones de agua con una presión de 1 bar a 3 metros.

IP 67 Lámpara totalmente protegida contra la penetración de polvo y contra los efectos de la inmersión.

IP 68 ... m Lámpara totalmente protegida contra el polvo, protección contra los efectos de la inmersión prolongada en agua y en profundidad.