



L I G H T I N G D E S I G N

2009



Contenido:

Decorativos a Pared	1
Serie Europa	8
Serie America	11
Decorativos para Interior	14
Seguridad Exterior	19
Decorativos Colgante	22
Decorativos Exterior	25
Decorativos a Piso	30
Decorativos Esfericos	32
Decorativos a Techo	34
Decorativos Candil	41
Decorativos a Pie	44
Diseños Especiales	45

Cosmo.

Forma parte de un grupo de empresas respaldadas por 65 años de experiencia en actividades como:

* Sistemas Eléctricos:

Fabricación de transformadores y balastos

* Línea Automotriz:

Fabricación de Bobina de Ignición

* Área Industrial:

Fabricación de partes metálicas para la industria como son: Repisas, Gabinetes, Soportes y otros productos.

* Línea de Iluminación:

Se elaboran luminarias para interiores, exteriores; así como diferentes aplicaciones para el Hogar, Hoteles, Restaurantes, Comercios, Parques, Avenidas y otros.

Contamos con personal altamente capacitado:

Ingenieros y Arquitectos especialistas en el campo de la iluminación en constante actualización de operación, diseño y mantenimiento; garantizado así un alto nivel de confiabilidad.



Luminario Decorativo para Pared

Modelo: Monac

Fabricado con base de acero y pantalla de cristal tipo alabastro

* Utiliza foco incandescente (1x100W) Base E26

* Potencia máxima: 100W



MQ04007 (acabado satin)
MQ04007-DDO (acabado dorado)

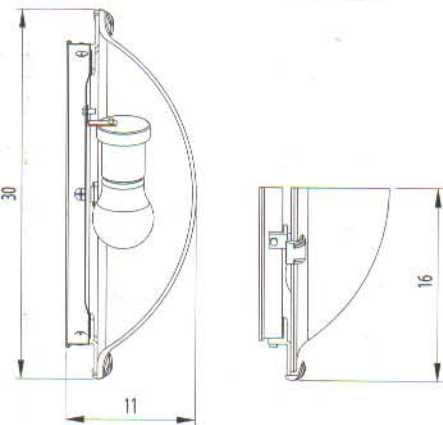

Luminario Decorativo para Pared

Modelo: Orios

Fabricado con base de acero y pantalla de cristal tipo alabastro

* Utiliza foco incandescente (1x100W) Base E26

* Potencia máxima: 100W



MQ04005 (acabado satin)
MQ04018 (acabado dorado)

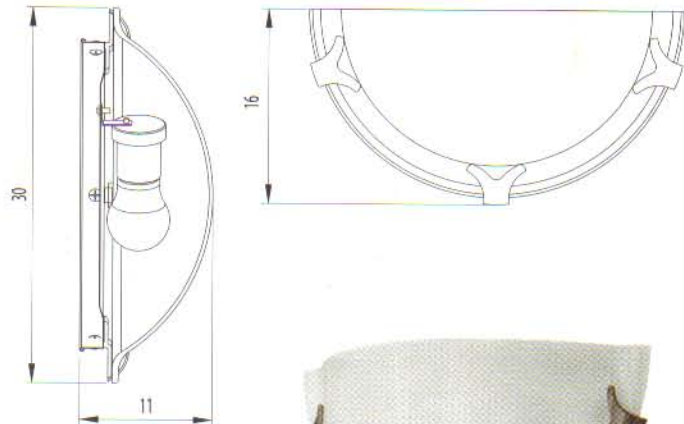

Luminario Decorativo para Pared

Modelo: Nebraska

Fabricado con base de acero y pantalla de cristal tipo alabastro

* Utiliza foco incandescente (2x40W) Base E26

* Potencia máxima: 100W



MQ04013

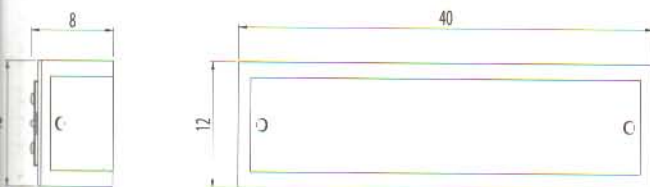

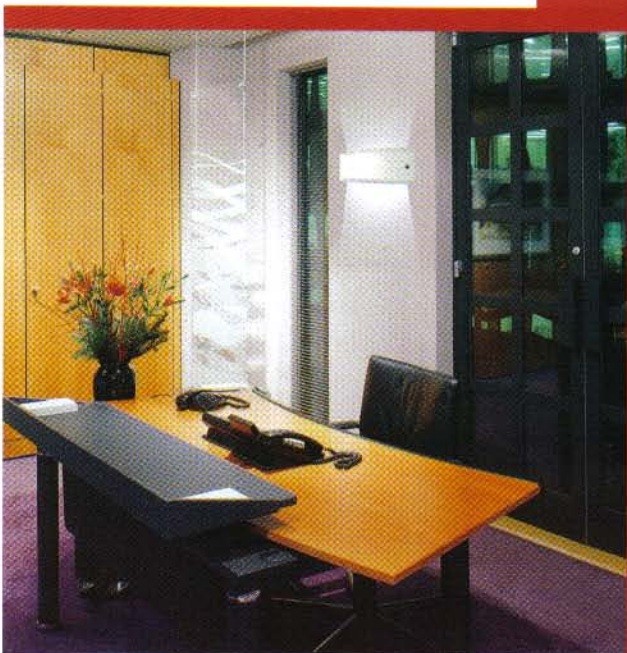
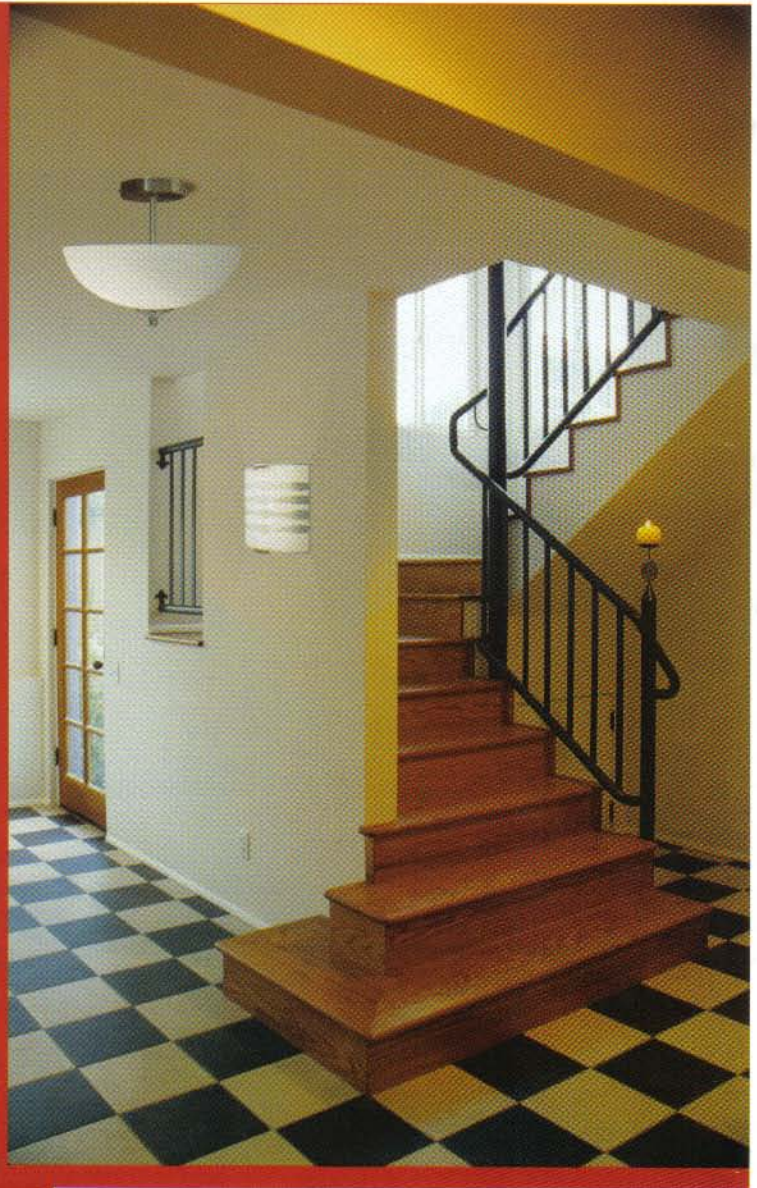

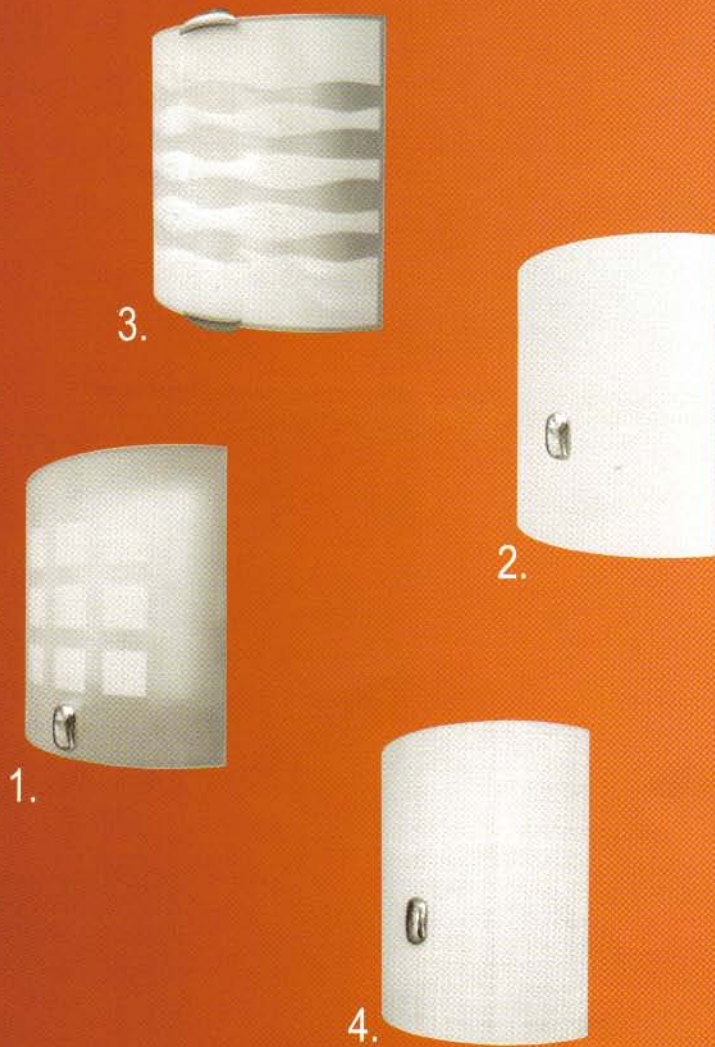

Luminario Decorativo para Pared

Modelo:

- Nordico A (1) MQ03996
- Pacífico (2) MQ03704
- Caspio (3) MQ03995
- Egeo A (4) MQ03997

-  Uso Interior
-  Incandescente Base E26
-  Ahorrador Base E26

Fabricado con base de acero y pantalla de cristal

* Utiliza foco incandescente (2x60W) Base E26

* Potencia máxima: 120W

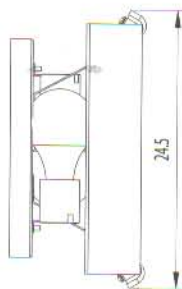

* Caspio

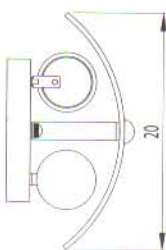
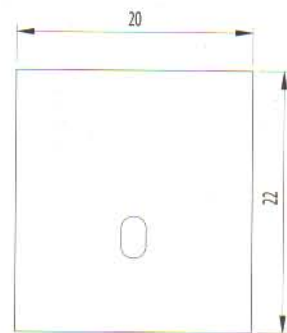
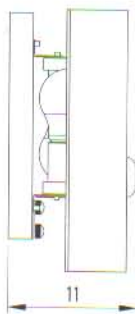
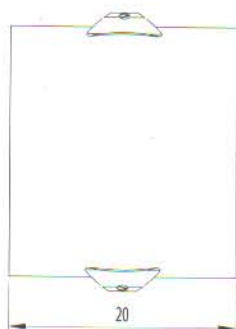

- * Nordico A
- * Pacífico
- * Egeo A



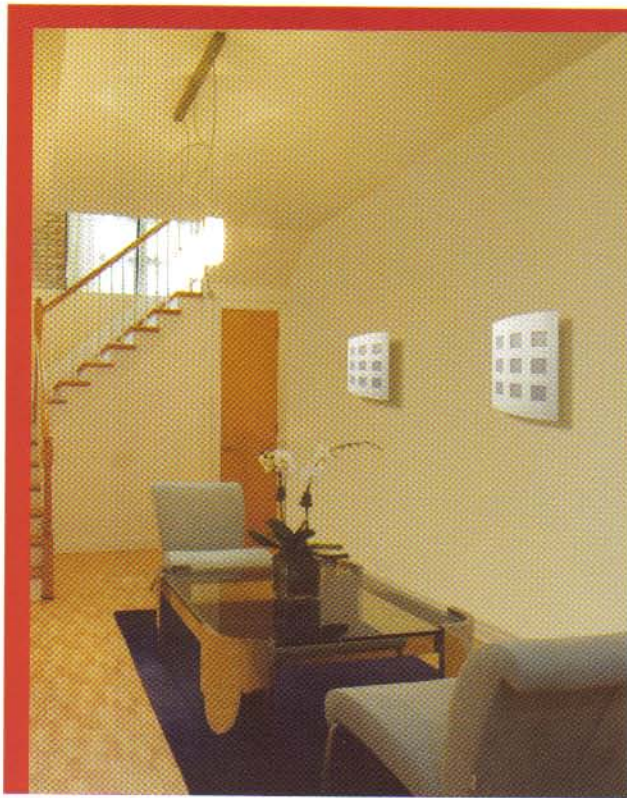

Luminario Decorativo para Pared

Modelo: Corolla...

Fabricado con base y pantalla de acero y una segunda pantalla de cristal

* Utiliza foco incandescente (2x60W) Base E26

* Potencia máxima: 120W



- MQ03990 (blanco)
- MQ03991 (vino)
- MQ03993 (cobre viejo)

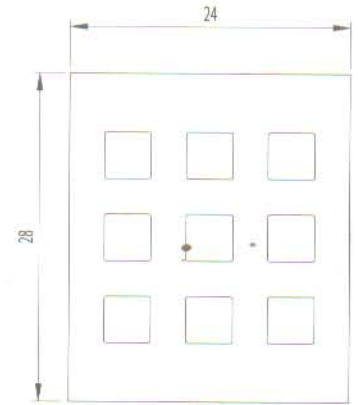
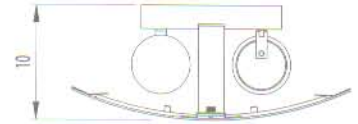

Luminario Decorativo para Pared

Modelo: Nebraska

Fabricado con base y pantalla de acero y una segunda pantalla de cristal

* Utiliza foco incandescente (2x40W) Base E26

* Potencia máxima: 80W



MQ04013

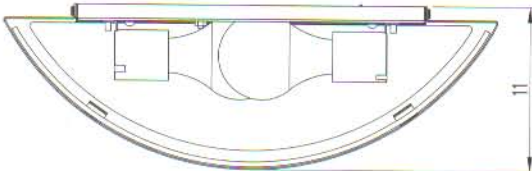
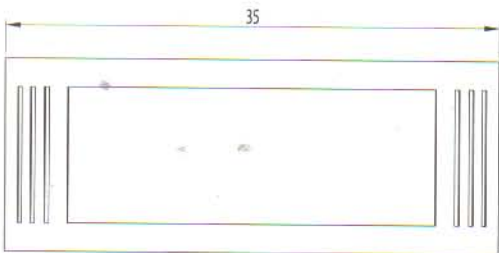

Luminario Decorativo para Pared

Modelo: Polaris...

Fabricado con base y pantalla de acero y una segunda pantalla de cristal

* Utiliza foco incandescente (2x60W) Base E26

* Potencia máxima: 120W



- MQ04012-B (blanco)
- MQ04012-V (vino)
- MQ04012-CV (cobre viejo)

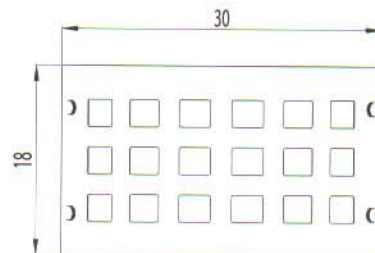
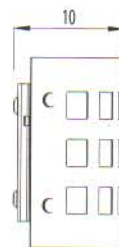
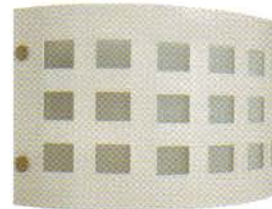



Serie Europa



Luminario Decorativo para Techo

Modelo: Europa PL

Fabricado en acero y pantalla de cristal tipo alabastro

* Utiliza foco incandescente tipo P-45 (3x40W) Base E26

* Potencia máxima: 120W

MQ03306

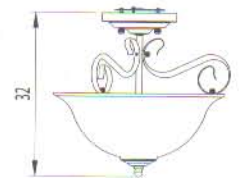
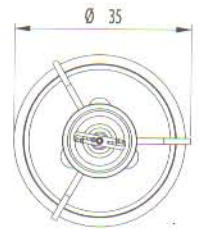

Luminario Decorativo para Piso

Modelo: Europa P

Fabricado en acero y pantalla de cristal tipo alabastro

* Utiliza foco incandescente tipo P-45 (2x40W) Base E26

* Potencia máxima: 80W

MQ03303

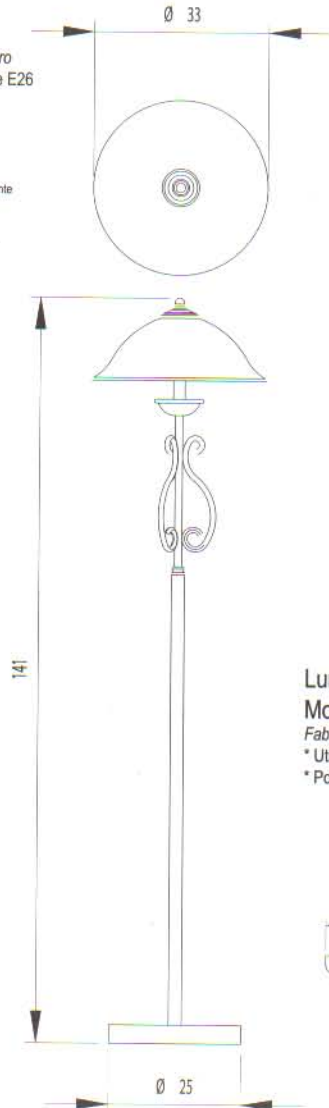

Luminario Decorativo para Mesa

Modelo: Europa M

Fabricado en acero y pantalla de cristal tipo alabastro

* Utiliza foco incandescente tipo P-45 (2x60W) Base E26

* Potencia máxima: 120W

MQ03301

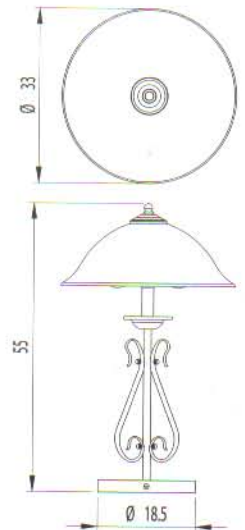

Luminario Decorativo para Pared

Modelo: Europa A

Fabricado en acero y pantalla de cristal tipo alabastro

* Utiliza foco incandescente tipo P-45 (1x40W) Base E26

* Potencia máxima: 40W

MQ03305

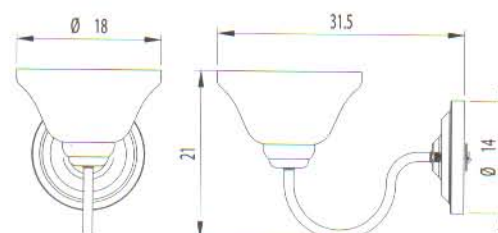



Luminario Decorativo para Techo

Modelo: Europa PLR

Fabricado en acero y pantalla de cristal tipo alabastro

* Utiliza foco incandescente tipo P-45 (3x40W) Base E26

* Potencia máxima: 120W



Uso Interior

Incandescente Base E26

Ahorrador Base E26

MQ03120

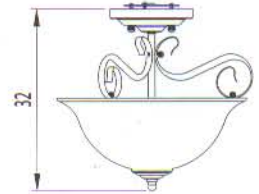
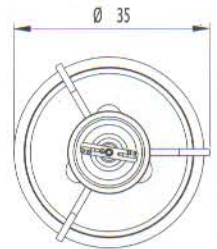

Luminario Decorativo para Techo

Modelo: Europa CR

Fabricado en acero y pantalla de cristal tipo alabastro

* Utiliza foco incandescente tipo P-45 (2x40W) Base E26

* Potencia máxima: 80W



Uso Interior

Incandescente Base E26

Ahorrador Base E26

MQ03117

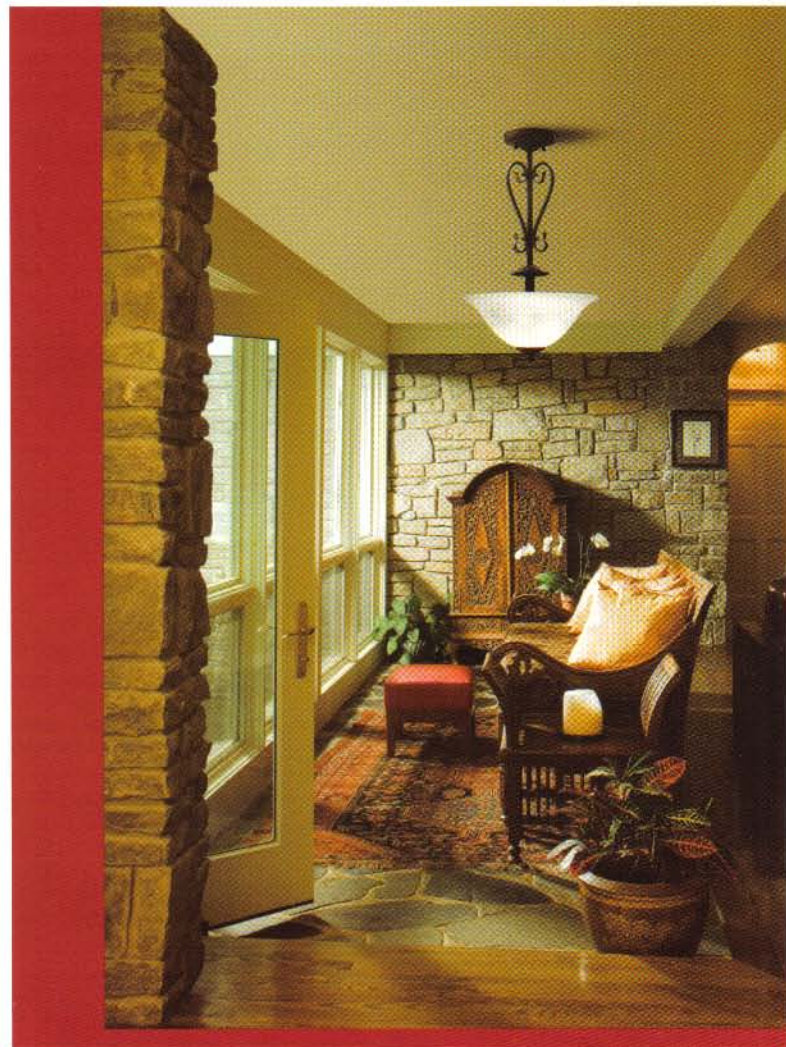
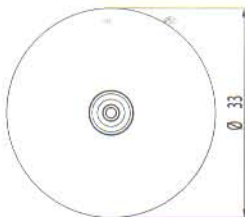
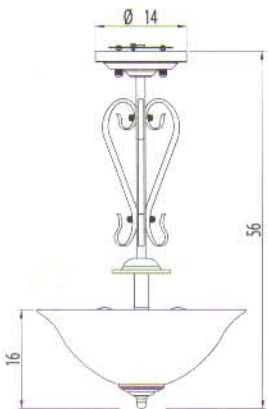



Serie America



Luminario Decorativo para Techo

Modelo: America C...

Fabricado en acero y pantalla de cristal tipo alabastro

* Utiliza foco incandescente tipo P-45 (3x40W) Base E26

* Potencia máxima: 120W



MQ03494

MQ03494-CM (con madera)

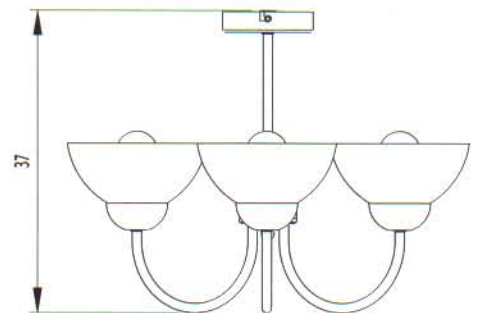
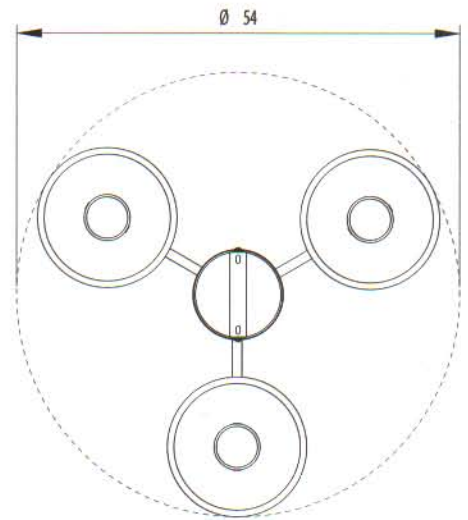

Luminario Decorativo para Techo

Modelo: America PL

Fabricado en acero y pantalla de cristal tipo alabastro

* Utiliza foco incandescente tipo P-45 (3x40W) Base E26

* Potencia máxima: 120W



MQ03493

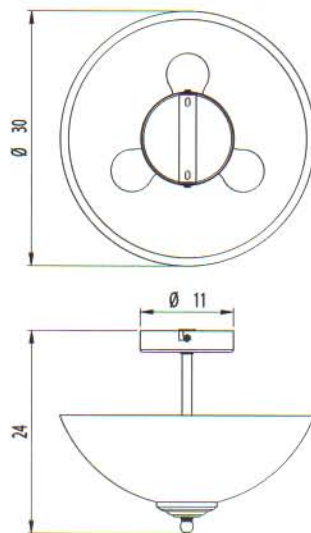

Luminario Decorativo para Pared

Modelo: America A

Fabricado en acero y pantalla de cristal tipo alabastro

* Utiliza foco incandescente tipo P-45 (1x40W) Base E26

* Potencia máxima: 40W



MQ03802

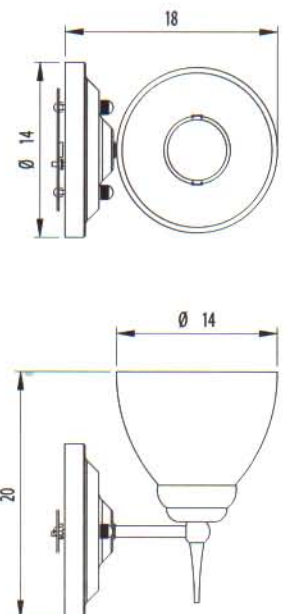



Luminario Decorativo para Mesa Modelo: Europa B

Fabricado en acero y pantalla de cristal tipo alabastro
* Utiliza foco incandescente tipo P-45 (1x40W) Base E26
* Potencia máxima: 40W



MQ03302

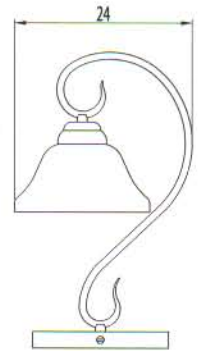

Luminario Decorativo para Pared Modelo: Italia A

Fabricado en acero y pantalla de cristal tipo alabastro
* Utiliza foco incandescente tipo P-45 (1x40W) Base E26
* Potencia máxima: 40W



MQ03408

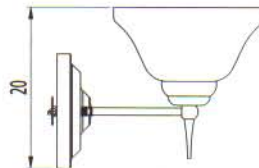
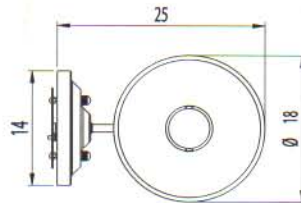

Luminario Decorativo para Techo Modelo: Galant

Fabricado en acero y pantalla de cristal tipo alabastro
* Utiliza foco incandescente tipo P-45 (3x40W) Base E26
* Potencia máxima: 120W



MQ03707

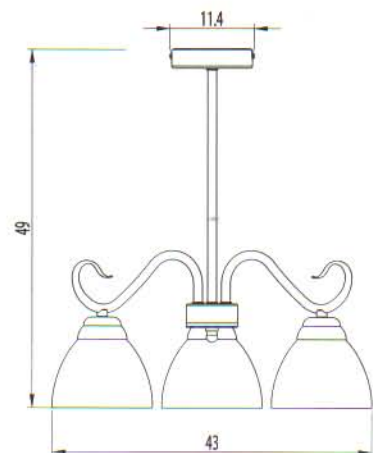



Línea decorativa a Techo



Luminario Decorativo para Techo

Modelo: Lienz

Fabricado en acero y pantalla de cristal tipo alabastro

* Utiliza foco incandescente (1x60W) Base E26

* Potencia máxima: 60W



MQ04017

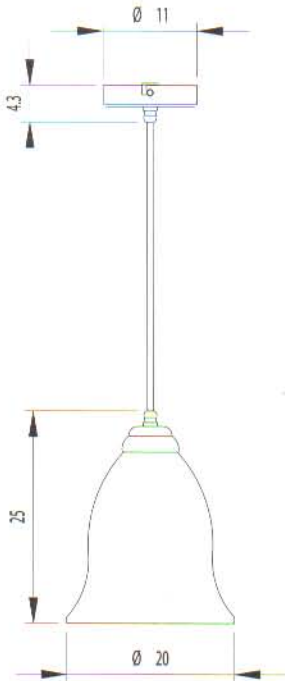

Luminario Decorativo para Techo

Modelo: Colgante Solaris

Fabricado en acero y pantalla de cristal tipo alabastro

* Utiliza foco incandescente (1x100W) Base E26

* Potencia máxima: 100W



MQ03486-C

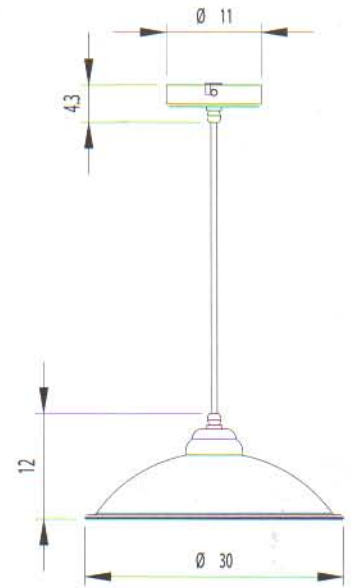

Luminario Decorativo para Techo

Modelo: America C3

Fabricado en acero y pantalla de cristal tipo alabastro

* Utiliza foco incandescente (3x40W) Base E26

* Potencia máxima: 40W



MQ03494-C3

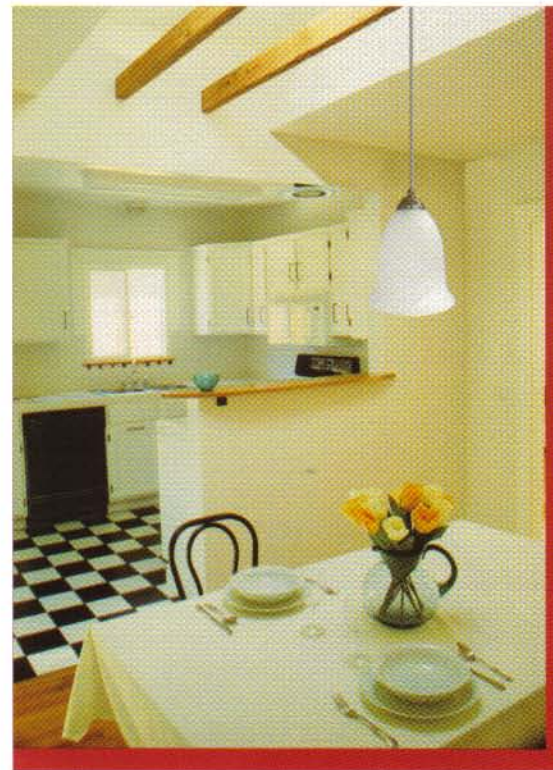
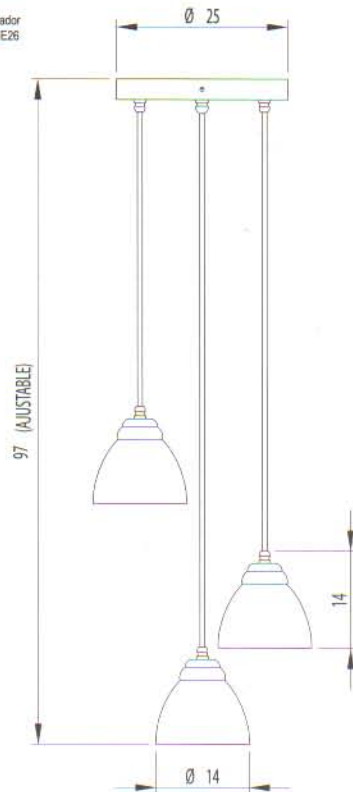





Luminario Decorativo para Techo

Modelo: Quebec

Fabricado en acero y pantalla de cristal tipo alabastro

* Utiliza foco incandescente (1x75W) Base E26

* Potencia máxima: 75W

MQ03908



- Uso Interior
- Incandescente Base E26
- Ahorrador Base E26



Luminario Decorativo para Techo

Modelo: Luan

Fabricado en acero y pantalla de cristal opalino blanco

* Utiliza foco incandescente tipo vela (1x60W) Base E26

* Potencia máxima: 60W

- Uso Interior
- Incandescente Base E26
- Ahorrador Base E26

MQ03105

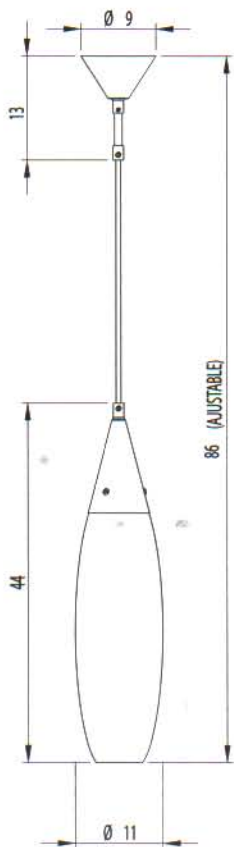

Luminario Decorativo para Techo

Modelo: Lienz C

Fabricado en acero y pantalla de cristal tipo alabastro

* Utiliza foco incandescente (1x100W) Base E26

* Potencia máxima: 100W

- Uso Interior
- Incandescente Base E26
- Ahorrador Base E26

MQ04017-C

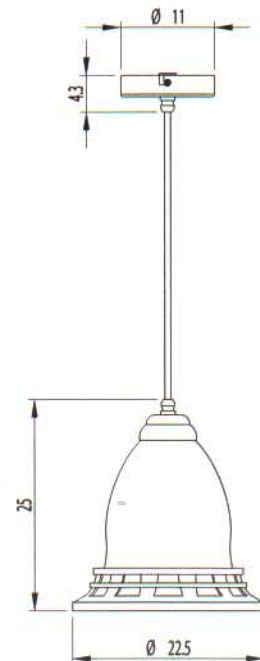

Cosmo^{MIR}



Luminario Decorativo para Techo

Modelo: Luminario tipo cono colgante...

(MODELO DE FABRICACIÓN SOBRE PEDIDO)

Fabricado en acero y pantalla de cristal

* Utiliza lámpara fluorescente compacta autobalastada (1x15W LFC) Base E26

* Potencia máxima: 15W LFC

MQ03925
MQ03926

(naranja)
(verde)



Luminario Decorativo para Pared

Modelo: Luminario arbotante Corona

(MODELO DE FABRICACIÓN SOBRE PEDIDO)

Fabricado en acero y pantalla de cristal impresa

* Utiliza lámpara fluorescente compacta autobalastada (2x15W LFC) Base E26

* Potencia máxima: 30W LFC

MQ03924



Luminario Decorativo para Pared

Modelo: Corsa

Fabricado en acero y pantalla plástica

* Utiliza lámpara foco incandescente (1x40W) Base E26

* Potencia máxima: 40W

MQ03111



Luminario Decorativo para Techo

Modelo: Luminario colgante Corona

(MODELO DE FABRICACIÓN SOBRE PEDIDO)

Fabricado en acero, pantalla plástica impresa y acrílico

* Utiliza lámpara fluorescente compacta autobalastada (3x15W LFC) Base E26

* Potencia máxima: 45W LFC

MQ03923



Luminario Decorativo para Techo

Modelo: Dallem

Fabricado en acero y pantalla de cristal prismático

* Utiliza foco incandescente (1x100W) Base E26

* Potencia máxima: 100W

MQ03116





Luminario decorativo para Techo
Modelo: Cenit...

Fabricado en acero y pantalla de cristal

* Utiliza foco incandescente (1x100W) Base E26

* Potencia máxima: 100W

MQ03706-R

(rojo)

MQ03706-A

(amarillo)



Luminario decorativo para Techo
Modelo: Cenit

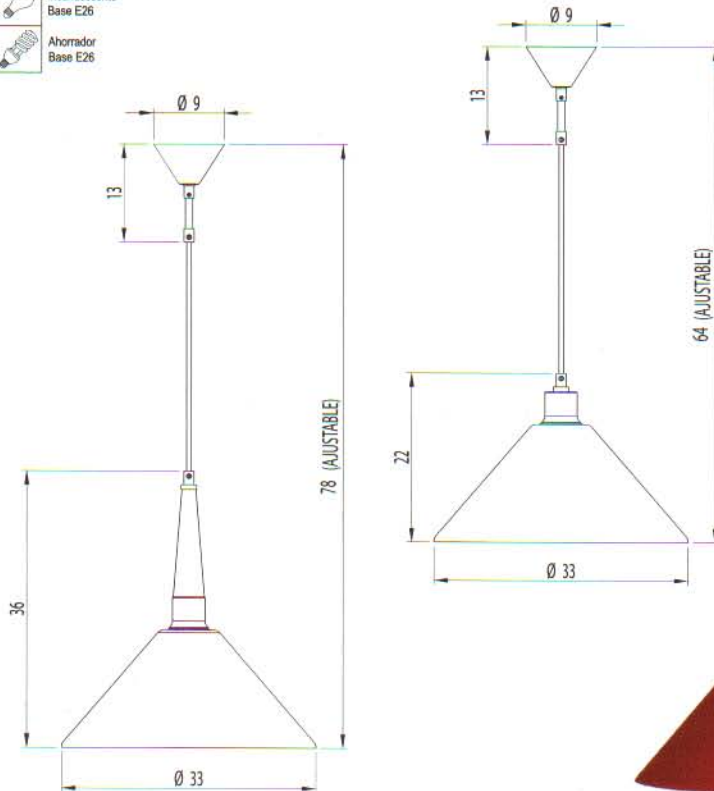

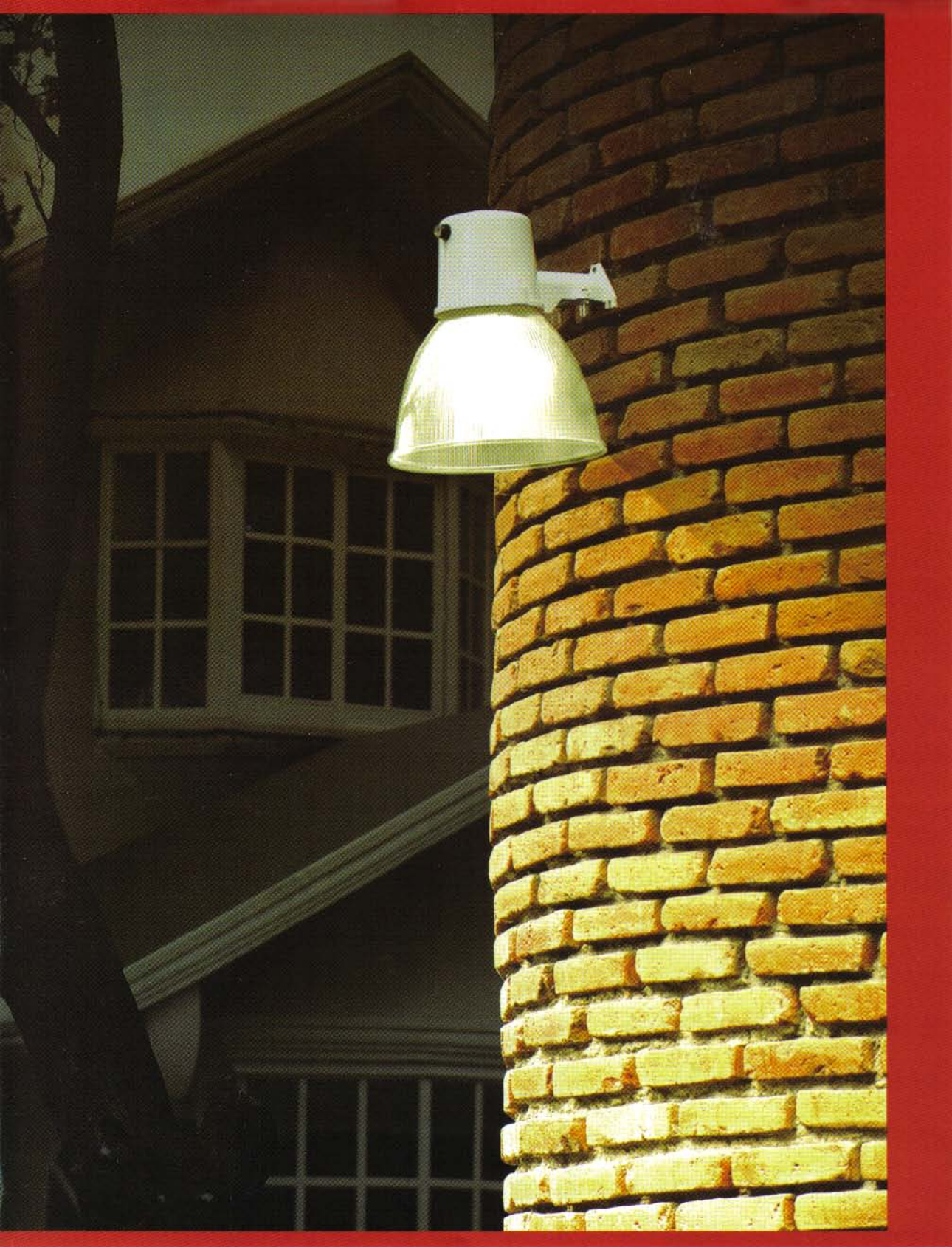

Línea de seguridad Exterior



Luminario de seguridad para Exteriores

Modelo: Bullet G

Fabricado en termoplástico con fotocontrol para su funcionamiento automático

* Utiliza lámpara fluorescente compacta autobalastada (1x65W LFC) Base E26

* Potencia máxima: 65W LFC



MQ03898

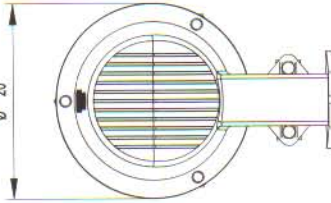
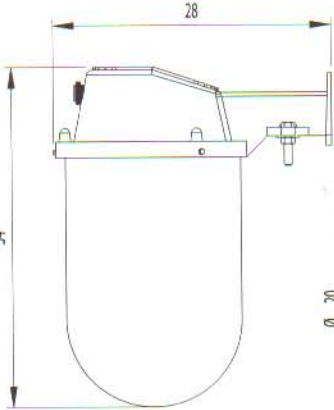

Luminario de seguridad para Exteriores

Modelo: Bullet C

Fabricado en termoplástico con fotocontrol para su funcionamiento automático

* Utiliza lámpara fluorescente compacta autobalastada (1x45W LFC) Base E26

* Potencia máxima: 45W LFC



MQ03897

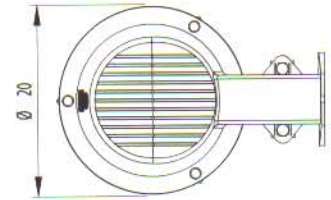
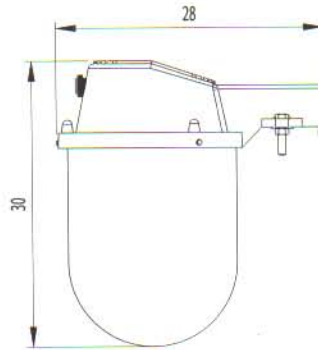

Luminario de seguridad para Exteriores

Modelo: Minisuburbana...

Fabricado en termoplástico con fotocontrol para su funcionamiento automático

* Utiliza lámpara fluorescente compacta autobalastada (1x45W LFC) Base E26

* Potencia máxima: 45W LFC



MQ03899

(negra)

MQ03399-G

(grafitada)

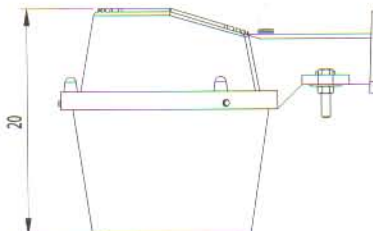
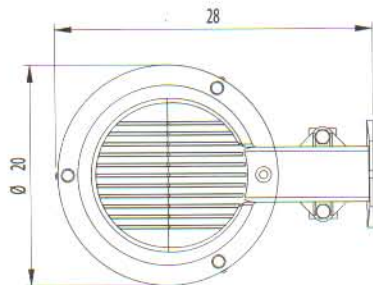

Luminario de seguridad para Exteriores

Modelo: Saturno

Fabricado en acero y pantalla de termoplástico

* Utiliza foco incandescente (1x100W) Base E26

* Potencia máxima: 100W



MQ03907

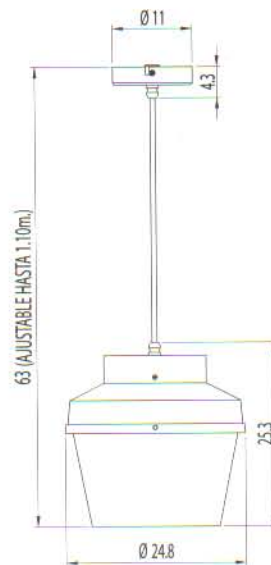



Luminario de seguridad para Exteriores

Modelo: Suburbana 39W

Fabricado en termoplástico con fotocontrol para su funcionamiento automático

* Utiliza lámpara fluorescente compacta encendido rápido (3x13W LFC)

* Potencia máxima: 39W

MQ03961

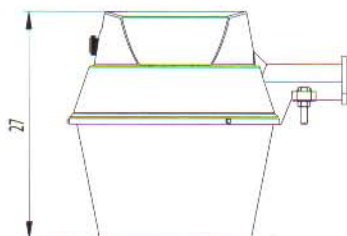
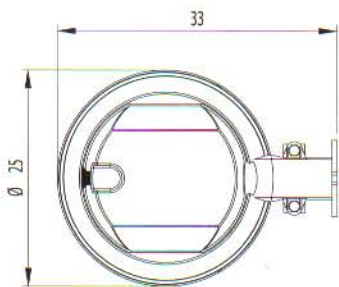

Luminario de seguridad para Exteriores

Modelo: Suburbana E26

Fabricado en termoplástico con fotocontrol para su funcionamiento automático

* Utiliza foco incandescente (1x100W) Base E26

* Potencia máxima: 100W

MQ03962



Luminario de seguridad para Exteriores

Modelo: Suburbana 65W LFC

Fabricado en termoplástico con fotocontrol para su funcionamiento automático

* Utiliza lámpara fluorescente compacta autobalastada (1x65W LFC) Base E26

* Potencia máxima: 65W LFC

MQ03896

INCLUYE FOCO

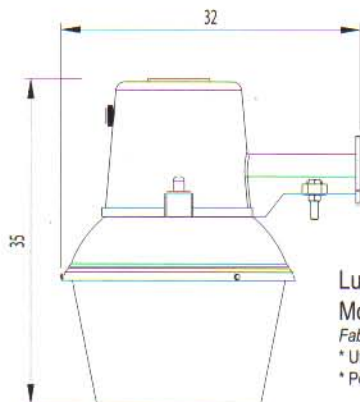
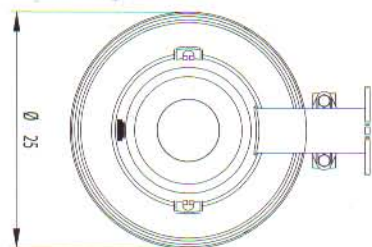

Luminario de seguridad para Exteriores

Modelo: Marfil...

Fabricado en acero y pantalla de termoplástico

* Utiliza foco incandescente (1x75W) Base E26

* Potencia máxima: 75W

MQ03474

MQ03474-N

(blanco)

(negro)

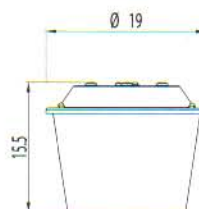

Luminario de seguridad para Exteriores

Modelo: Campana prismática suburbana

Fabricado en termoplástico con fotocontrol para su funcionamiento automático

* Utiliza lámpara fluorescente compacta autobalastada (1x65W LFC) Base E26

* Potencia máxima: 65W LFC

MQ03100

INCLUYE FOCO

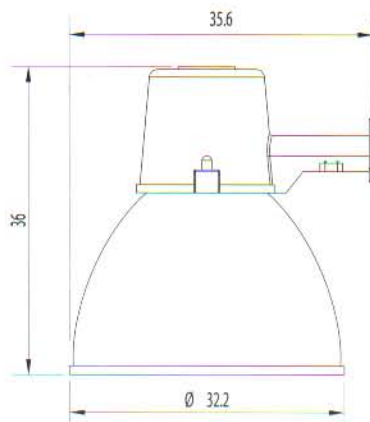



Línea decorativa Colgante

Cosmo



Luminario Decorativo para Techo
Modelo: Campana Prismática Retráctil

Fabricado en termoplástico con sistema retráctil ajustable.
* Utiliza foco incandescente (1x100W) Base E26
* Potencia máxima: 100W



MQ03986 (blanca)
MQ03981 (negra)

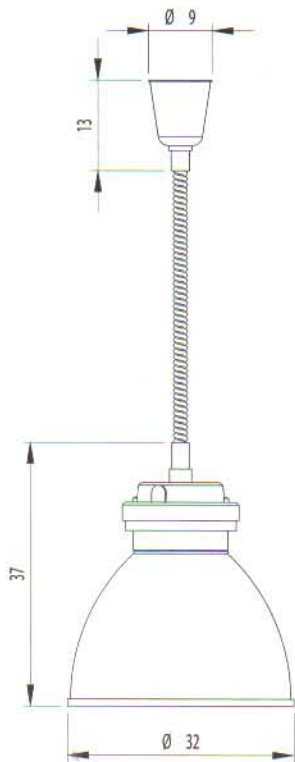

Luminario Decorativo para Techo
Modelo: Esfera Prismática Retráctil

Fabricado en termoplástico con sistema retráctil ajustable.
* Utiliza foco incandescente (1x75W) Base E26
* Potencia máxima: 75W



MQ03977-B (blanca)
MQ03977-R (negra)

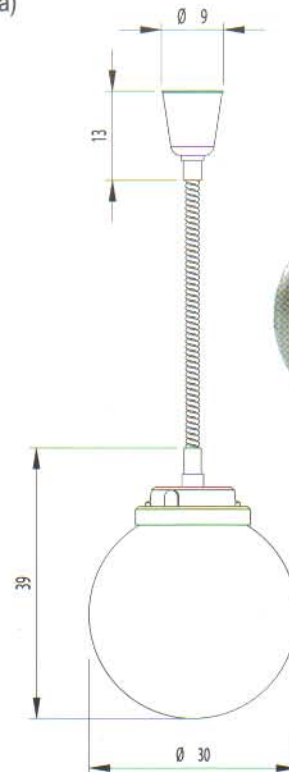



Luminario Decorativo parao
 Modelo: Campana Prismática Fija
 Fabricado en acero y pantalla de termoplástico
 * Utiliza foco incandescente (1x100W) Base E26
 * Potencia máxima: 100W



MQ03985 (blanca)
 MQ03983-S (satin)

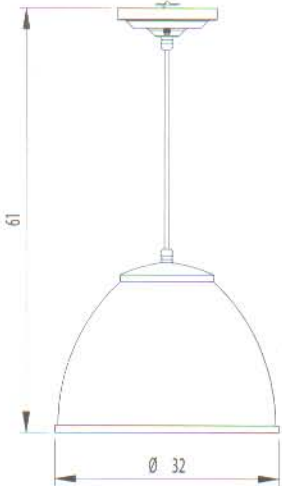

Luminario Decorativo para Techo
 Modelo: Esfera Prismática Fija
 Fabricado en acero y pantalla de termoplástico
 * Utiliza foco incandescente (1x75W) Base E26
 * Potencia máxima: 75W



MQ03977

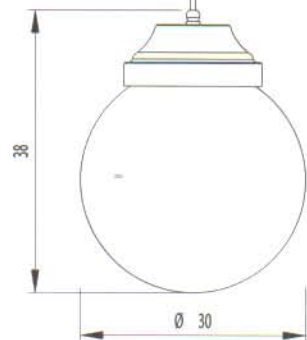
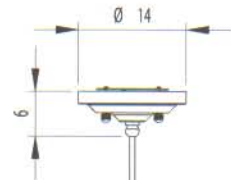

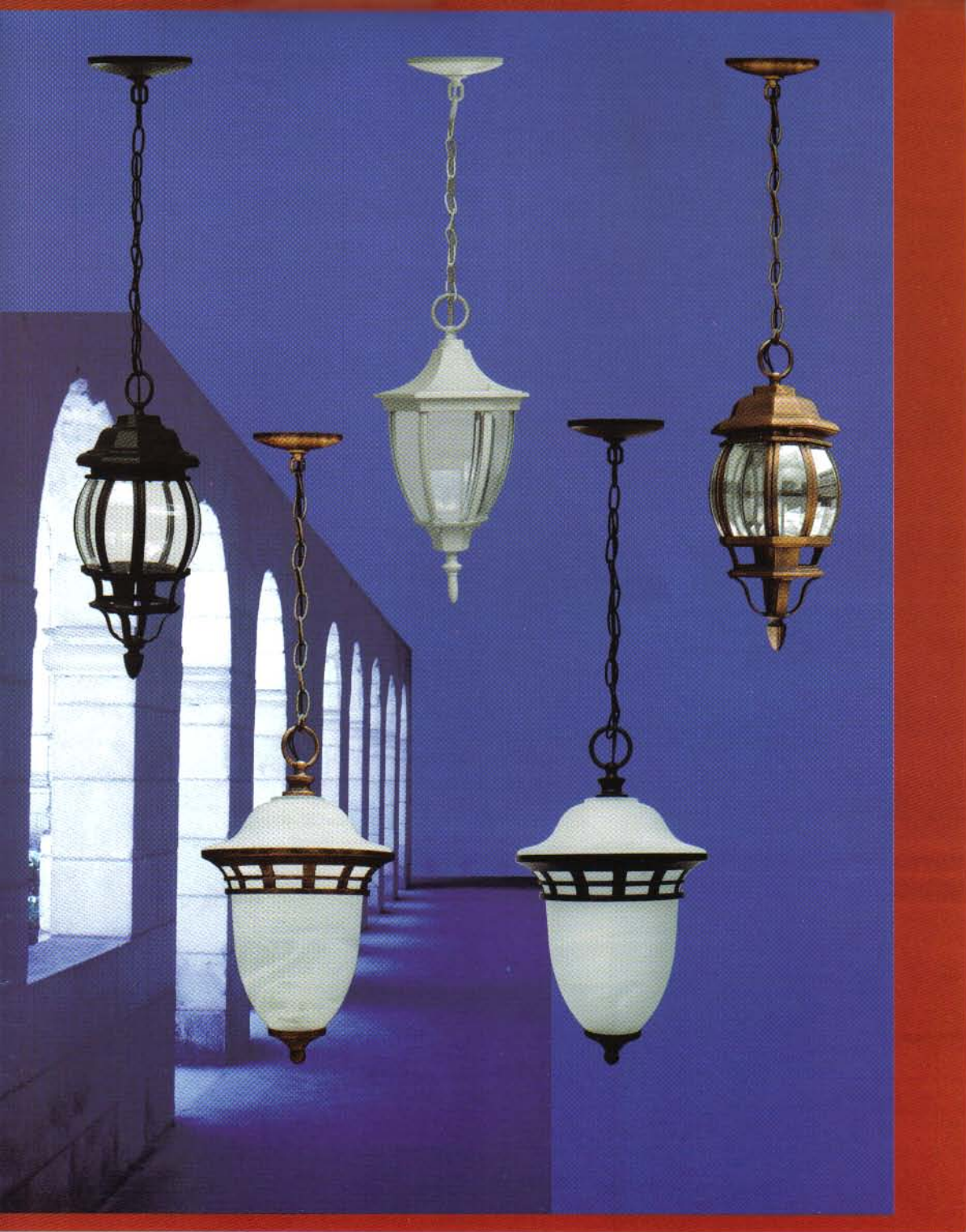

Línea decorativa para Exteriores

Luminario Decorativo para Exterior

Modelo: Nayarit ...

Fabricado en aluminio y pantallas de cristal biselado transparente

* Utiliza foco incandescente (1x100W) Base E26

* Potencia máxima: 100W



MQ03905-B (blanco)
MQ03905-N (negro)
MQ03905-CV (cobre viejo)

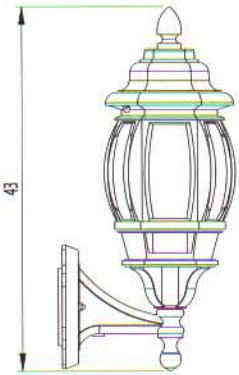
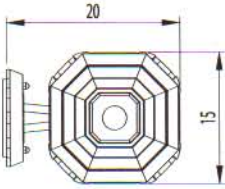

Luminario Decorativo para Exterior

Modelo: Nayarit .../C

Fabricado en aluminio y pantallas de cristal biselado transparente

* Utiliza foco incandescente (1x100W) Base E26

* Potencia máxima: 100W



MQ03911-BCO (blanco)
MQ03911 (negro)
MQ03911-CV (cobre viejo)

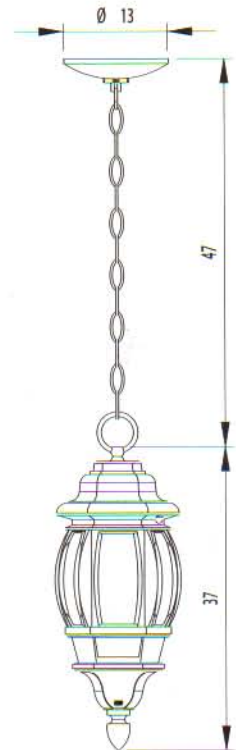

Luminario Decorativo para Exterior

Modelo: Nayarit .../A

Fabricado en aluminio y pantallas de cristal biselado transparente

* Utiliza foco incandescente (1x100W) Base E26

* Potencia máxima: 100W



MQ03916-BCO (blanco)
MQ03915-N (negro)
MQ03915-CV (cobre viejo)

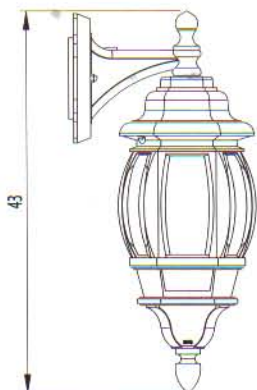
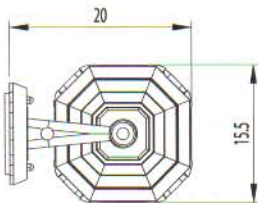

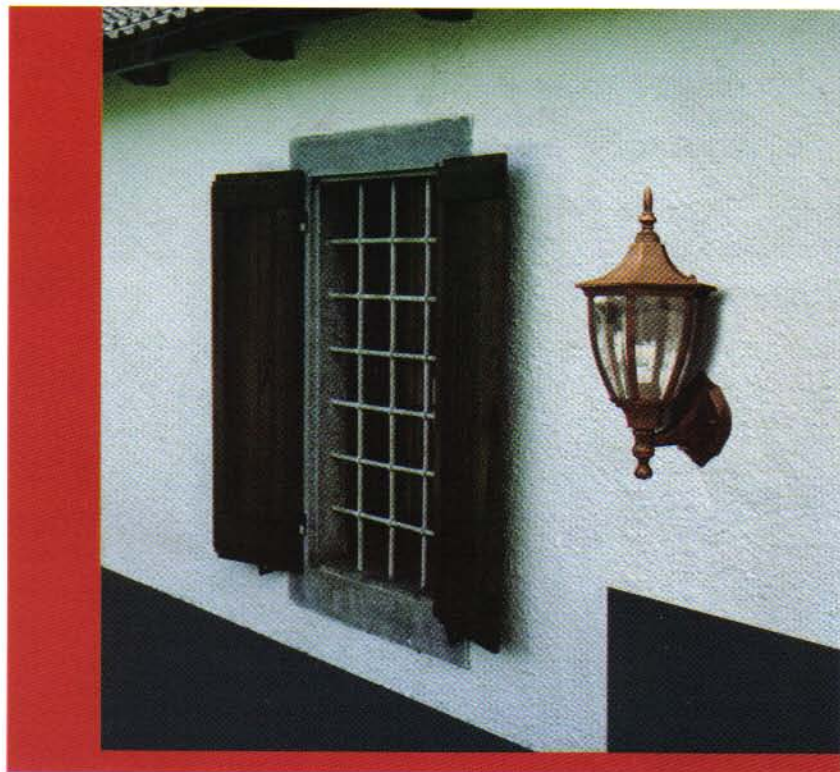

Luminario Decorativo para Exterior

Modelo: Jalapa ...

Fabricado en aluminio y pantallas de cristal biselado transparente

* Utiliza foco incandescente (1x60W) Base E26

* Potencia máxima: 60W



MQ03903-B (blanco)
 MQ03903-N (negro)
 MQ03903-CV (cobre viejo)

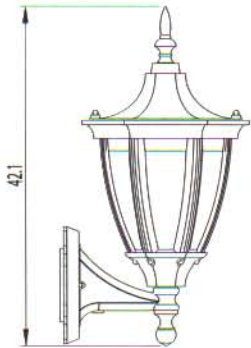
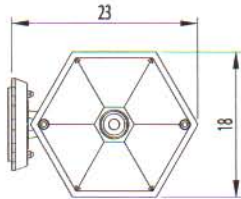

Luminario Decorativo para Exterior

Modelo: Jalapa .../C

Fabricado en aluminio y pantallas de cristal biselado transparente

* Utiliza foco incandescente (1x60W) Base E26

* Potencia máxima: 60W



MQ03912-BCO (blanco)
 MQ03912 (negro)
 MQ03912-CV (cobre viejo)

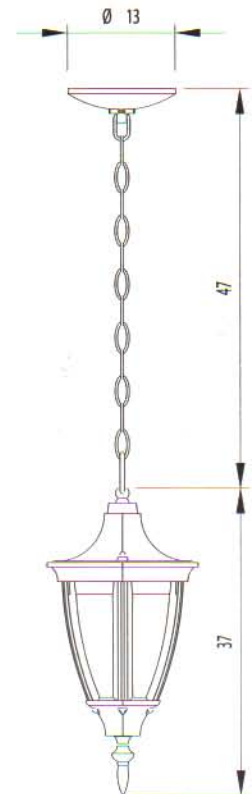

Luminario Decorativo para Exterior

Modelo: Jalapa .../A

Fabricado en aluminio y pantallas de cristal biselado transparente

* Utiliza foco incandescente (1x60W) Base E26

* Potencia máxima: 60W



MQ03914-BCO (blanco)
 MQ03914 (negro)
 MQ03914-CV (cobre viejo)

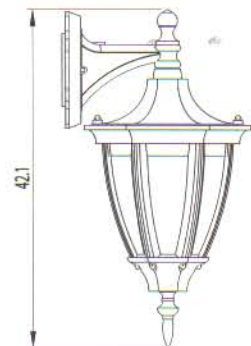
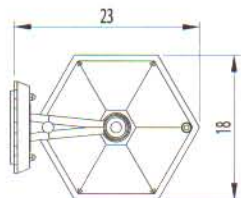



Luminario Decorativo para Exterior

Modelo: Asturias ...

Fabricado en aluminio y pantallas de cristal tipo alabastro

* Utiliza foco incandescente (1x60W) Base E26

* Potencia máxima: 60W

MQ03909

(rustico)

MQ03909-CV

(cobre viejo)

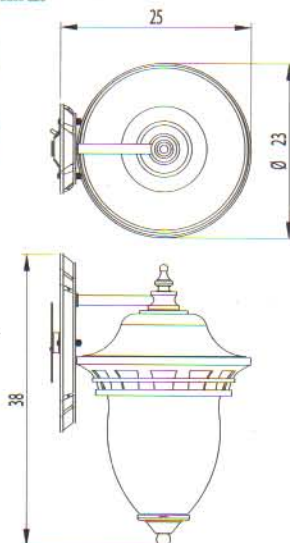

Luminario Decorativo para Exterior

Modelo: Asturias .../C

Fabricado en aluminio y pantallas de cristal tipo alabastro

* Utiliza foco incandescente (1x60W) Base E26

* Potencia máxima: 60W

MQ03913

(rustico)

MQ03913-CV

(cobre viejo)

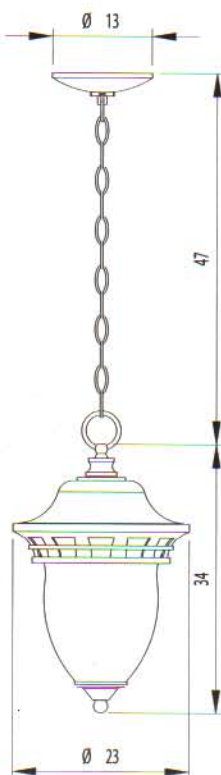

Luminario Decorativo para Exterior

Modelo: Hazel

Fabricado en aluminio y pantallas de cristal transparente

* Utiliza foco incandescente (1x100W) Base E26

* Potencia máxima: 100W

MQ03917

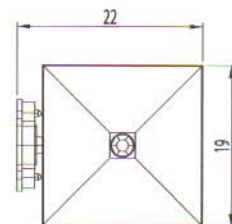
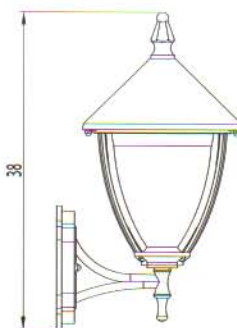

Luminario Decorativo para Exterior

Modelo: Merida

Fabricado en aluminio y pantallas de cristal texturizado

* Utiliza foco incandescente (1x100W) Base E26

* Potencia máxima: 100W

MQ03935



Luminario Decorativo para Exterior

Modelo: Ensenada

Fabricado en termoplástico y pantallas de cristal opalino blanco

* Utiliza foco incandescente (1x60W) Base E26

* Potencia máxima: 60W

MQ03904-N



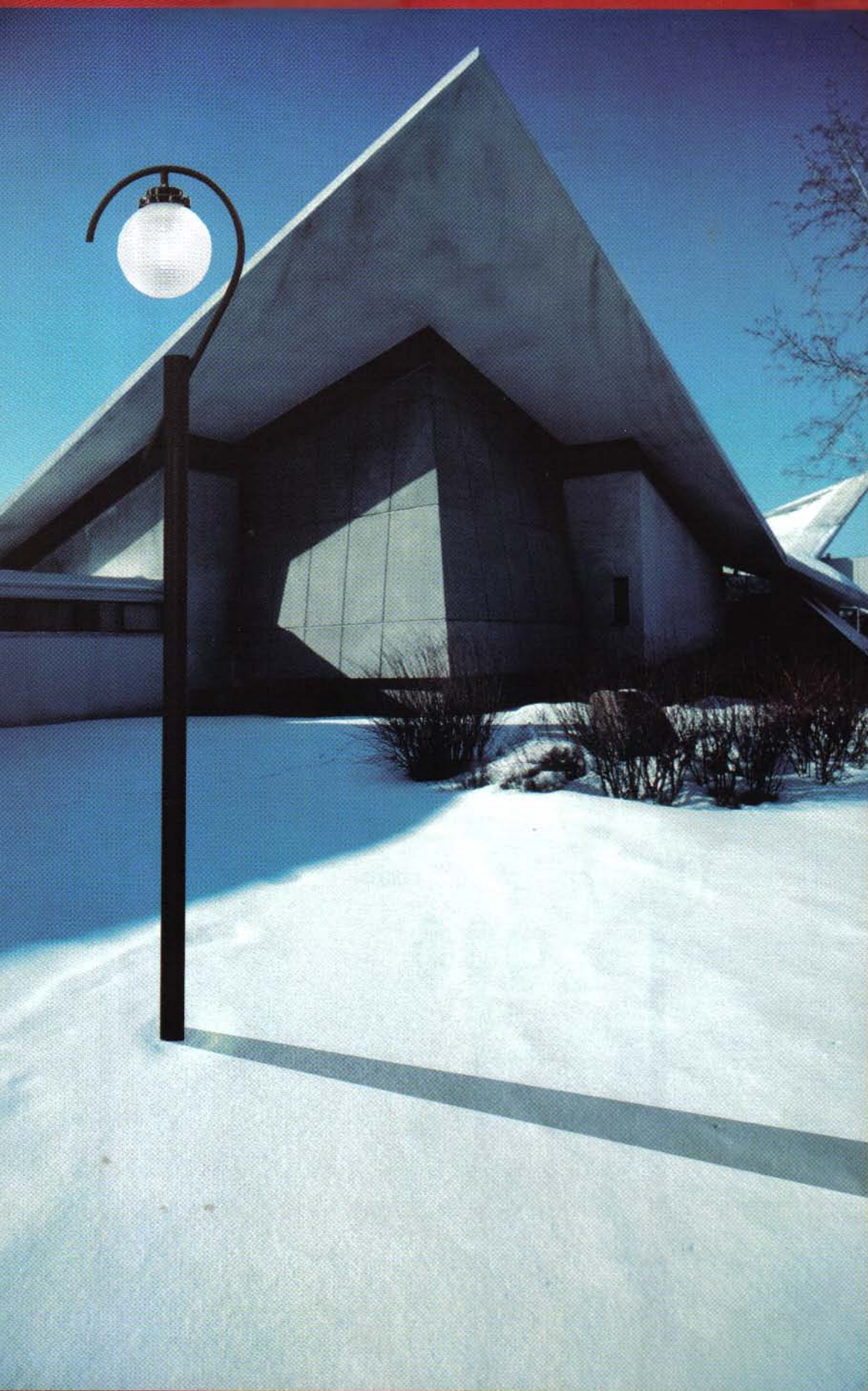

Cosmo



Luminario Decorativo para Exterior
Modelo: Poste Oviedo

Fabricado en acero y pantalla de termoplástico
 * Utiliza foco incandescente (2x75W) Base E26
 * Potencia máxima: 150W



MQ03102

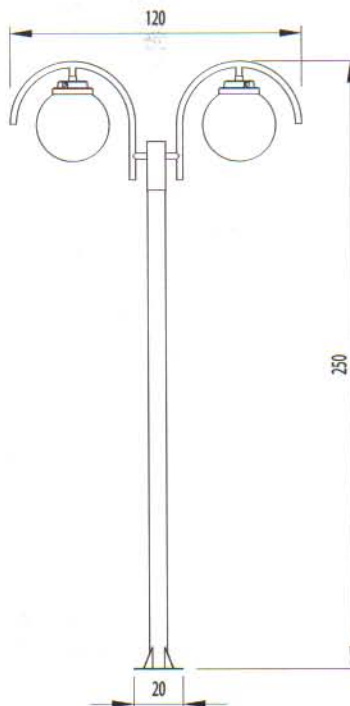

Luminario Decorativo para Exterior
Modelo: Poste Iron

Fabricado en acero y pantalla de termoplástico
 * Utiliza foco incandescente (1x75W) Base E26
 * Potencia máxima: 75W



MQ03103

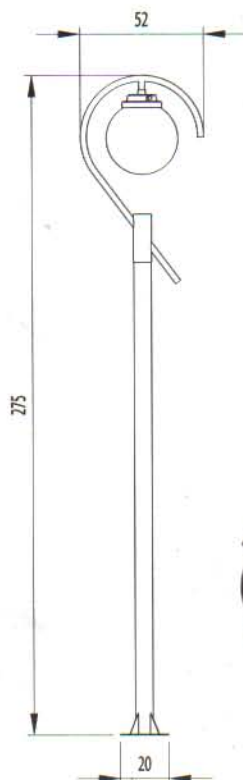

Luminario Decorativo para Exterior
Modelo: Poste Línea A-3

Fabricado en aluminio y pantallas de cristal biselado
 * Utiliza foco incandescente (3x100W) Base E26
 * Potencia máxima: 300W



MQ03104

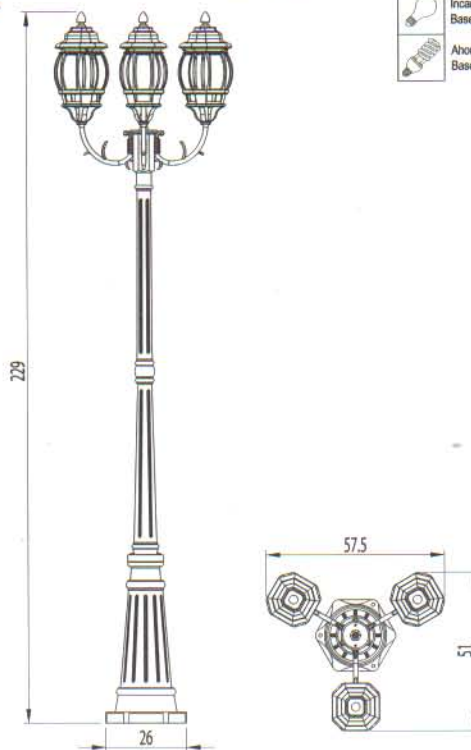

Luminario Decorativo para Exterior
Modelo: Poste Línea A-3

Fabricado en aluminio y pantallas de cristal biselado transparente
 * Utiliza foco incandescente (3x100W) Base E26
 * Potencia máxima: 300W

MQ03104





Línea decorativa para Exterior



Luminario Decorativo para Exterior
Modelo: Esfera Veracruz
(INCLUYE FOTOCELDA)
 Fabricado en acero y pantalla de termoplástico
 * Utiliza foco incandescente (1x75W) Base E26
 * Potencia máxima: 75W



Luminario Decorativo para Exterior
Modelo: Esfera Oviedo
 Fabricado en acero y pantalla de termoplástico
 * Utiliza foco incandescente (1x75W) Base E26
 * Potencia máxima: 75W



MQ03968

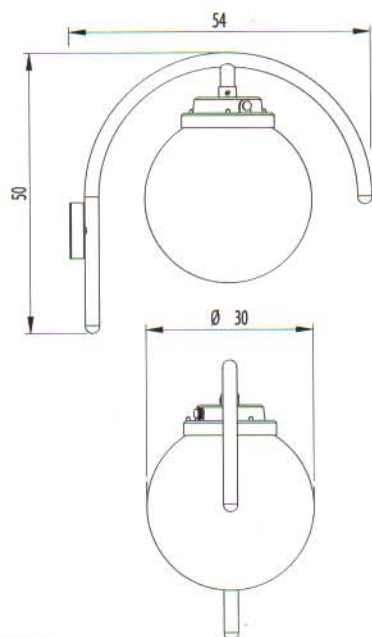

MQ03972

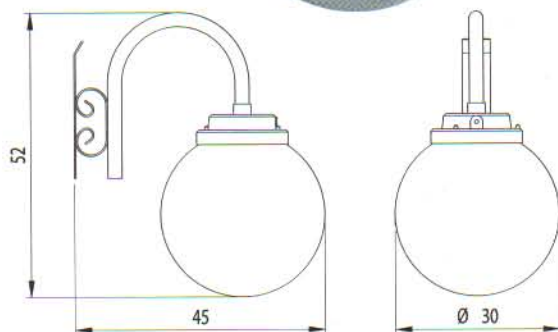

Luminario Decorativo para Exterior
Modelo: Esfera Prismática de Pie
 Fabricado en acero y pantalla de termoplástico
 * Utiliza foco incandescente (1x75W) Base E26
 * Potencia máxima: 75W



MQ03978

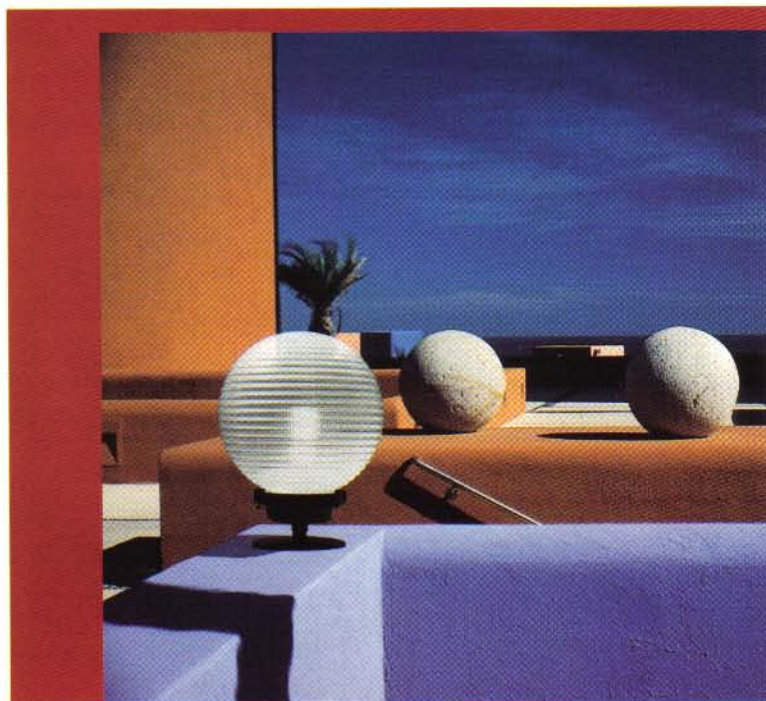
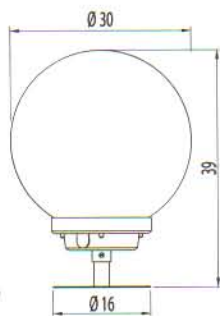

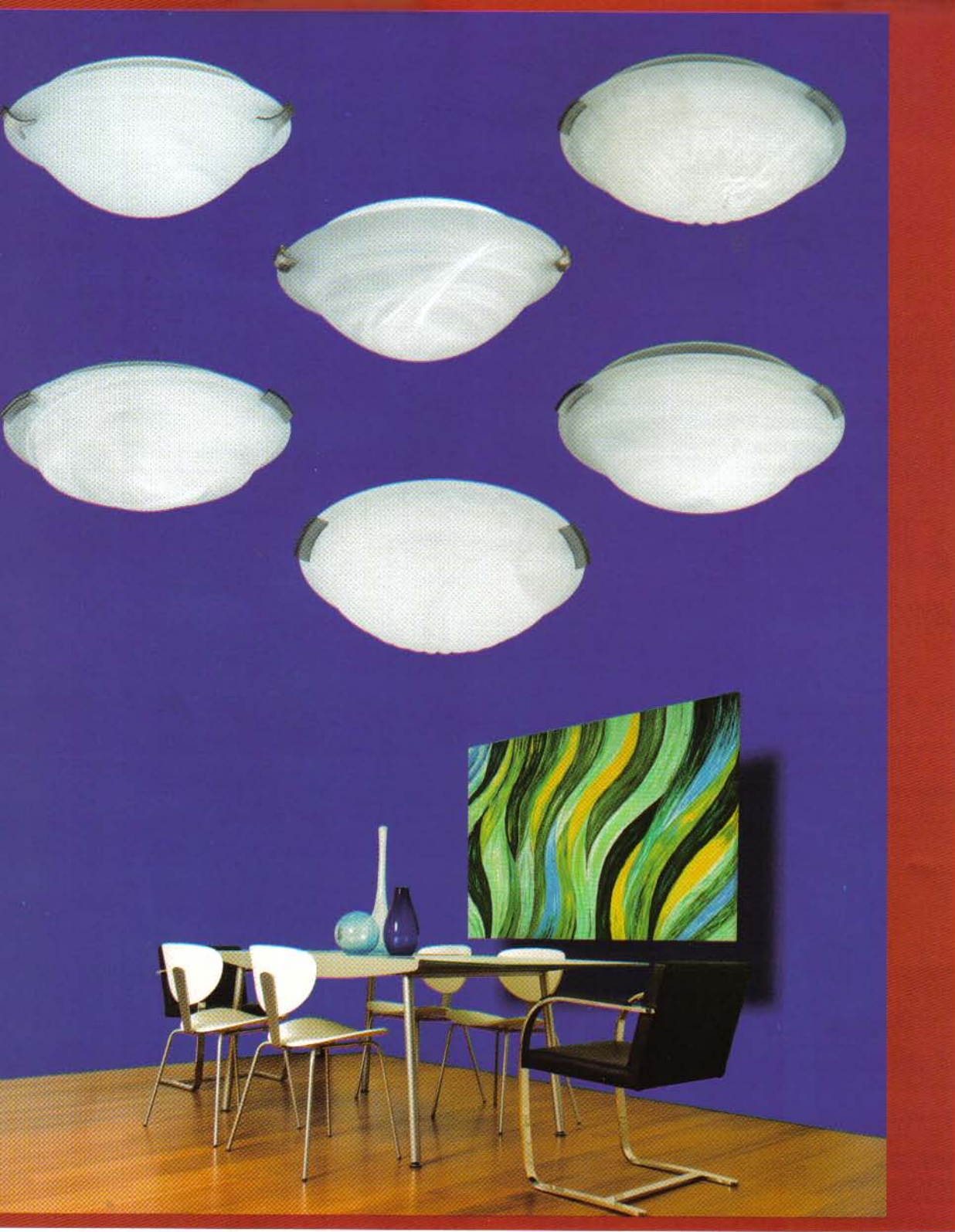

Línea decorativa para Techo



Luminario Decorativo para Techo

Modelo: Urano

Fabricado con base de acero y pantalla de cristal tipo alabastro

* Utiliza foco incandescente (2x60W) Base E26

* Potencia máxima: 120W

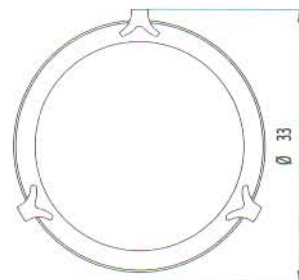

- MQ03476 (acabado satin)
- MQ03476-D (acabado dorado)
- MQ03476-TB (pantalla color tabaco)
- MQ03476-AZ (pantalla color azul)

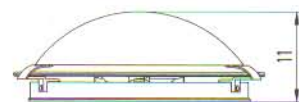
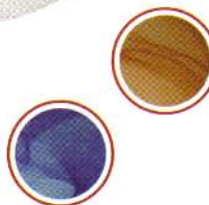

Luminario Decorativo para Techo

Modelo: Liberty

Fabricado con base de acero y pantalla de cristal tipo alabastro

* Utiliza foco incandescente (2x60W) Base E26

* Potencia máxima: 120W

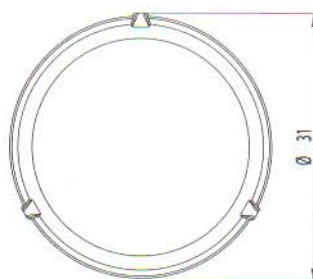

- MQ03479 (acabado satin)
- MQ03479-D (acabado dorado)

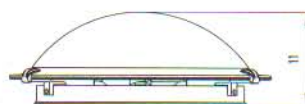

Luminario Decorativo para Techo

Modelo:

- Atenas A (1) MQ03483
- Coral A (2) MQ03485
- Flores A (3) MQ03484
- Solaris A (4) MQ03486



Fabricado con base de acero y pantalla de cristal tipo alabastro

* Utiliza foco incandescente (2x60W) Base E26

* Potencia máxima: 120W

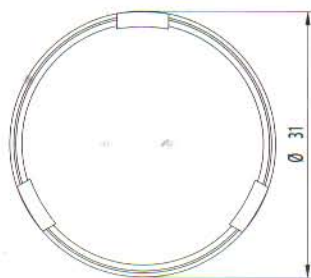

Luminario Decorativo para Techo
Modelo: Jade

- MQ04016 (acabado satin)
 MQ04016-DDO (acabado dorado)
 MQ04016-TB (pantalla color tabaco)
 MQ04016-AZ (pantalla color azul)



Fabricado con base de acero y pantalla de cristal tipo alabastro

* Utiliza foco incandescente (2x60W) Base E26

* Potencia máxima: 120W

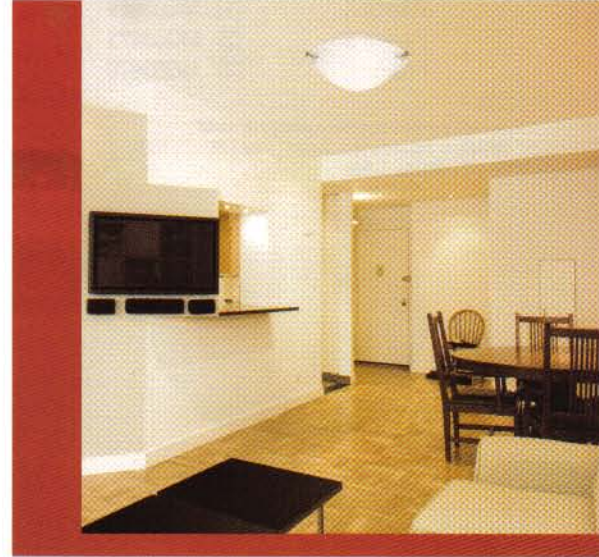
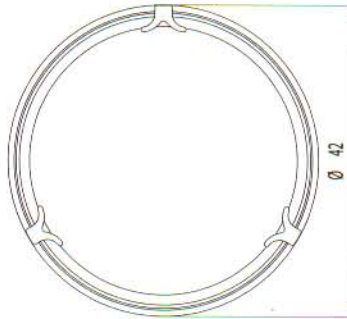
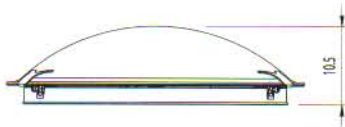
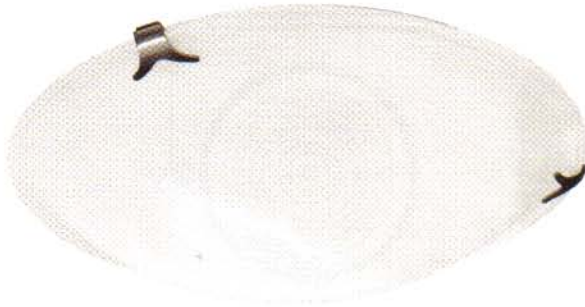



Luminario Decorativo para Techo

Modelo:

- Prisma A (1) MQ03969
- Prisma B (2) MQ03971
- Prisma C (3) MQ03970

Fabricado con base de acero y pantalla de cristal

* Utiliza foco incandescente (2x60W) Base E26

* Potencia máxima: 120W



1.

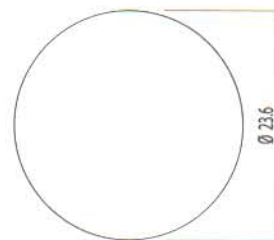
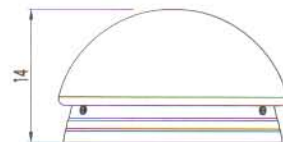

2.



3.



Luminario Decorativo para Techo

Modelo: Fiona...

- MQ03468 (satín)
- MQ03467 (vino)
- MQ03466-BCA (blanco)
- MQ03469 (cobre viejo)



Fabricado con base de acero y pantalla de cristal tipo alabastro

* Utiliza foco incandescente (2x60W) Base E26

* Potencia máxima: 120W

Luminario Decorativo para Techo

Modelo: Dasse...

- MQ03488-B
- MQ03488-A (con sensor de movimiento)



Fabricado con base de acero y pantalla de cristal tipo alabastro

* Utiliza foco incandescente (2x60W) Base E26

* Potencia máxima: 120W

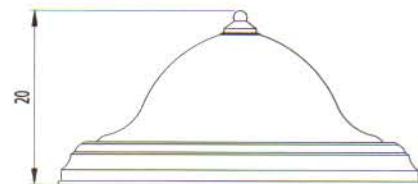
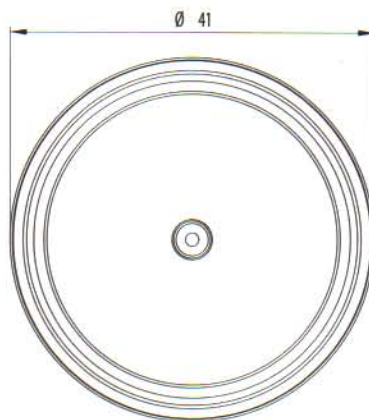
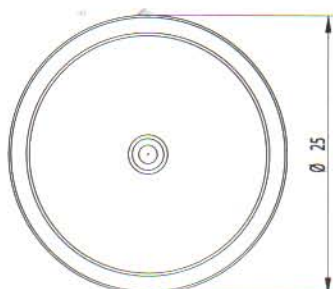
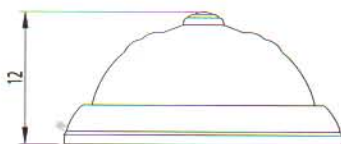



Línea decorativa para Techo



Luminario Decorativo para Exterior

Modelo: Zeleron

Fabricado con base de acero y pantalla de cristal tipo alabastro

* Utiliza foco incandescente (2x60W) Base E26

* Potencia máxima: 120W

MQ03705

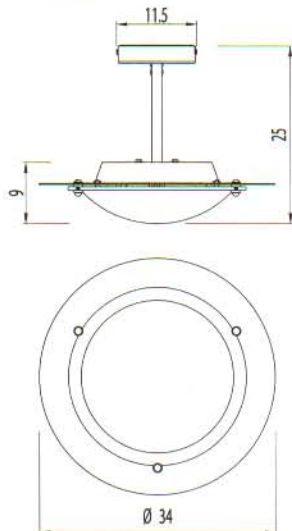

Luminario Decorativo para Exterior

Modelo: Venecia

Fabricado con base de acero y pantalla de cristal tipo alabastro

* Utiliza foco incandescente (2x60W) Base E26

* Potencia máxima: 120W



MQ03492

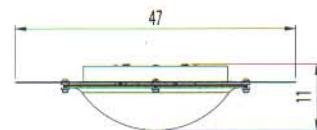
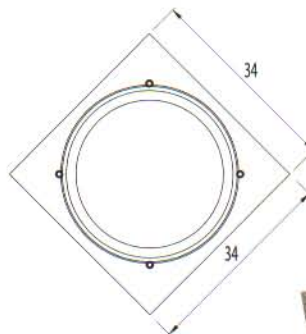

Luminario Decorativo para Exterior

Modelo: Bilbao

Fabricado con base de acero y pantalla de cristal opalino blanco

* Utiliza foco incandescente (2x60W) Base E26

* Potencia máxima: 120W

MQ03491

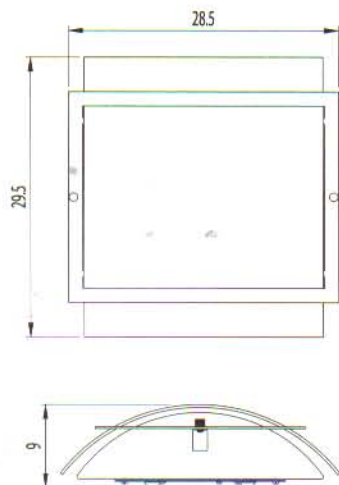

Luminario Decorativo para Exterior

Modelo: Perseo

Fabricado con base de acero y pantalla de cristal opalino blanco

* Utiliza foco incandescente (2x60W) Base E26

* Potencia máxima: 120W



MQ03491

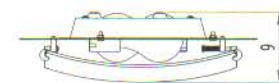
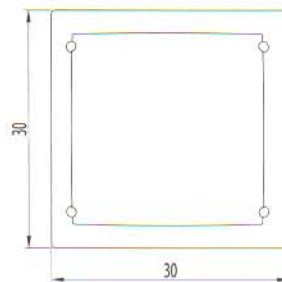
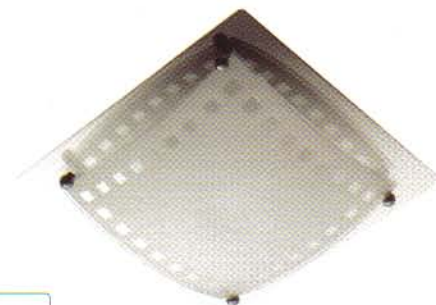

Luminario Decorativo para Techo

Modelo:

- Polar (1) MQ03345
Sofia (2) MQ03477



Fabricado con base de acero y pantalla de cristal

* Utiliza foco incandescente (1x60W) Base E26

* Potencia máxima: 60W

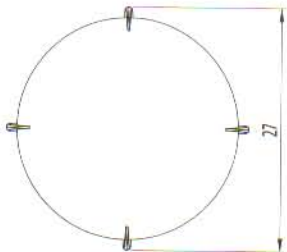

Luminario Decorativo para Techo

Modelo: Napoles

Fabricado con base de acero y pantalla de cristal

* Utiliza foco incandescente (1x60W) Base E26

* Potencia máxima: 60W



MQ03487

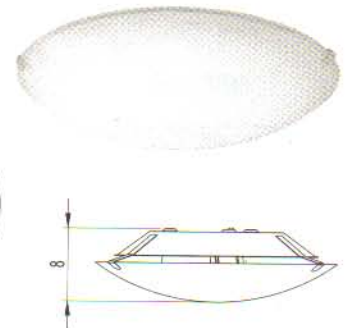
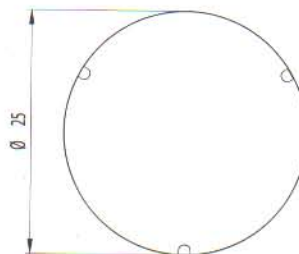

Luminario Decorativo para Techo

Modelo: Omega

Fabricado con base de acero y pantalla de cristal

* Utiliza foco incandescente (1x60W) Base E26

* Potencia máxima: 60W



MQ03701

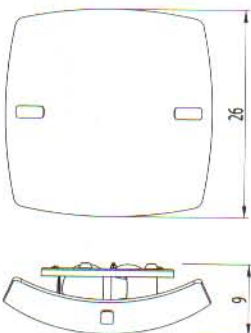

Luminario Decorativo para Techo

Modelo: G9

Fabricado con base de acero y pantalla de cristal

* Utiliza foco incandescente (2x25W) Base E26

* Potencia máxima: 50W



MQ03801

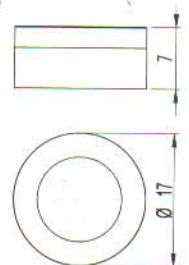

Luminario Decorativo para Techo

Modelo: Solei

Fabricado con base de acero y pantalla de cristal

* Utiliza foco incandescente (1x60W) Base E26

* Potencia máxima: 60W

MQ03918

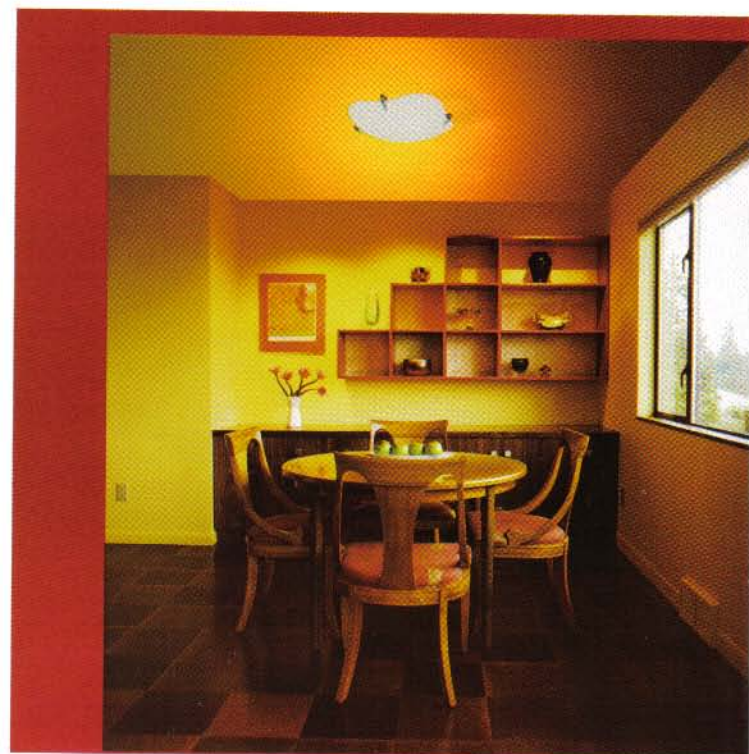
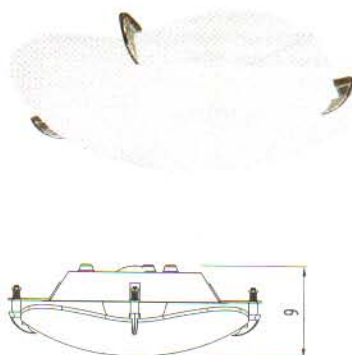
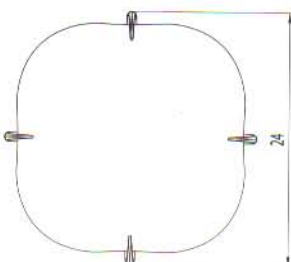



Luminario Decorativo para Techo
Modelo: Cassier

Fabricado con base de acero y pantalla de cristal opalino blanco
* Utiliza foco incandescente (2x60W) Base E26
* Potencia máxima: 120W

MQ03106

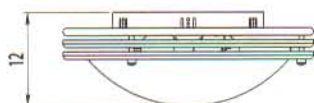
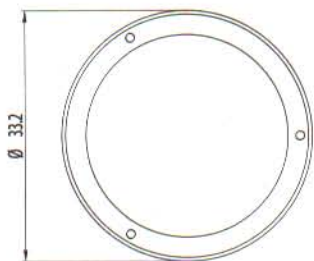

Luminario Decorativo para Techo
Modelo: Montreal

Fabricado con base de acero y pantalla de cristal opalino blanco
* Utiliza foco incandescente (2x60W) Base E26
* Potencia máxima: 120W

MQ03109

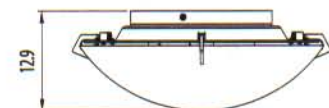
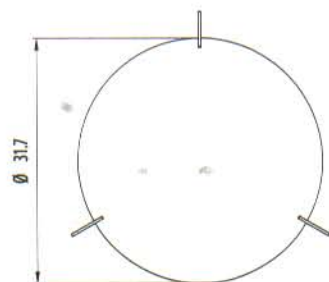

Luminario Decorativo para Techo
Modelo: Klein

Fabricado con base de acero y pantalla de cristal opalino blanco
* Utiliza foco incandescente (2x60W) Base E26
* Potencia máxima: 120W

MQ03107

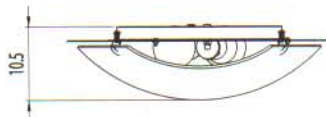
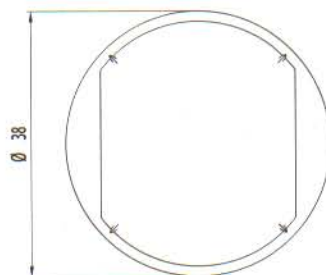

Luminario Decorativo para Techo
Modelo: Karan

Fabricado con base de acero y pantalla de cristal opalino blanco
* Utiliza foco incandescente (2x60W) Base E26
* Potencia máxima: 120W

MQ03108



Luminario Decorativo para Techo
Modelo: Glacier

(MODELO DE FABRICACIÓN SOBRE PEDIDO)
Fabricado con base de acero y pantalla de cristal opalino blanco
* Utiliza foco incandescente (2x60W) Base E26
* Potencia máxima: 120W

MQ03113





Luminario Decorativo para Techo

Modelo: Baltimore

(MODELO DE FABRICACIÓN SOBRE PEDIDO)

Fabricado en acero y pantalla de cristal color ambar

* Utiliza foco incandescente (3x40W) Base E26

* Potencia máxima: 120W



MQ03112



Luminario Decorativo para Techo

Modelo: Tenessi

(MODELO DE FABRICACIÓN SOBRE PEDIDO)

Fabricado en acero y pantalla de cristal color ambar

* Utiliza foco incandescente (3x40W) Base E26

* Potencia máxima: 120W



MQ03115



Luminario Decorativo para Techo

Modelo: America C3R

(MODELO DE FABRICACIÓN SOBRE PEDIDO)

Fabricado en acero y pantalla de cristal tipo alabastro

* Utiliza foco incandescente (3x40W) Base E26

* Potencia máxima: 120W



MQ03494-C3R

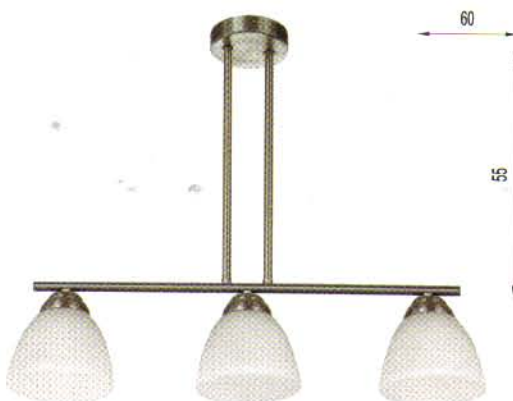

Luminario Decorativo para Techo

Modelo: Orlando

(MODELO DE FABRICACIÓN SOBRE PEDIDO)

Fabricado en acero y pantalla de cristal color ambar

* Utiliza foco incandescente (4x25W) Base E26

* Potencia máxima: 100W



MQ03114





Luminario Decorativo para Techo

Modelo: San Miguel

Fabricado en acero y pantalla de cristal color color ambar

* Utiliza foco incandescente (4x25W) Base E26

* Potencia máxima: 100W



Luminario Decorativo para Techo

Modelo: Lisboa

Fabricado en acero y pantalla de cristal color tipo alabastro

* Utiliza foco incandescente (2x60W) Base E26

* Potencia máxima: 120W



MQ03118



MQ03119



Luminario Decorativo para Techo

Modelo: Luminario colgante AA

(MODELO DE FABRICACIÓN SOBRE PEDIDO)

Fabricado en acero y pantalla de cristal plástica enacabado ocre

* Utiliza lámpara fluorescente compacta autobalastada (6x30W LFC) Base E26

* Potencia máxima: 180W LFC



MQ03929



Luminario Decorativo para Techo

Modelo: Luminario candil Vela

(MODELO DE FABRICACIÓN SOBRE PEDIDO)

Fabricado en acero y pantalla plástica acabo blanco

* Utiliza lámpara fluorescente compacta autobalastada (1x45W LFC) Base E26

* Potencia máxima: 45W LFC



MQ03932





Línea decorativa para Interiores



Luminario Decorativo para Piso

Modelo: Canes P

Fabricado con base de acero y pantalla de polipropileno

* Utiliza foco incandescente (3x40W) Base E26

* Potencia máxima: 120W

MQ03334

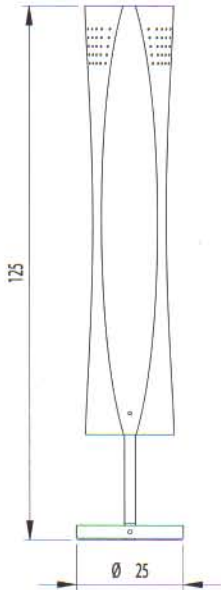

Luminario Decorativo para Piso

Modelo: Canes P

Fabricado con base de acero y pantalla de polipropileno

* Utiliza foco incandescente (1x40W) Base E26

* Potencia máxima: 40W

MQ03334

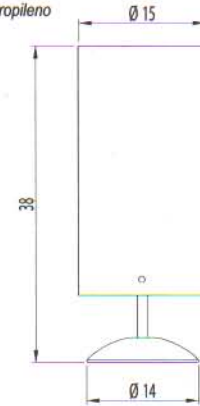

Luminario Decorativo para Piso

Modelo: Draco P

Fabricado con base de acero y pantalla de polipropileno

* Utiliza foco incandescente (3x40W) Base E26

* Potencia máxima: 120W

MQ03337

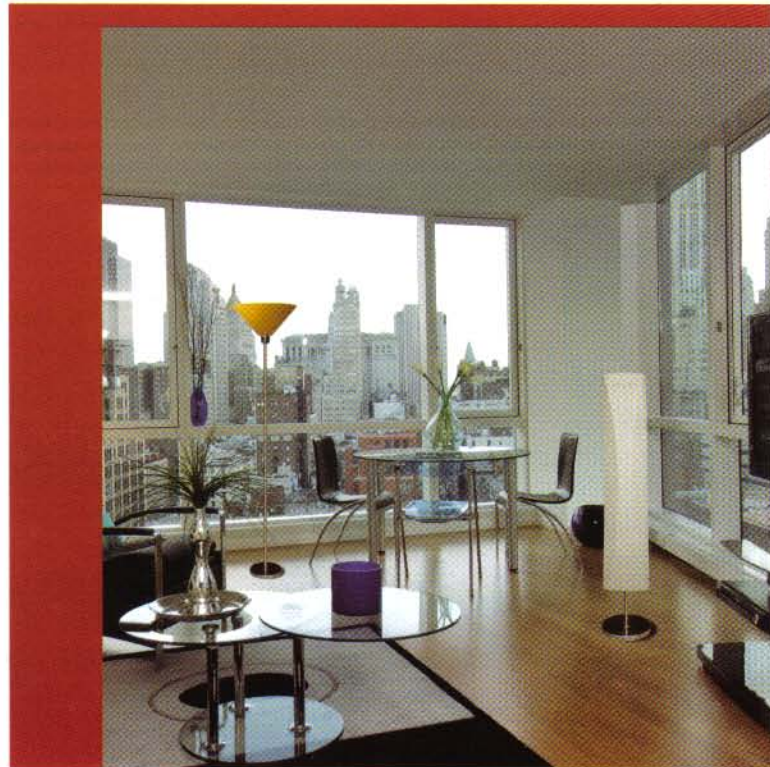
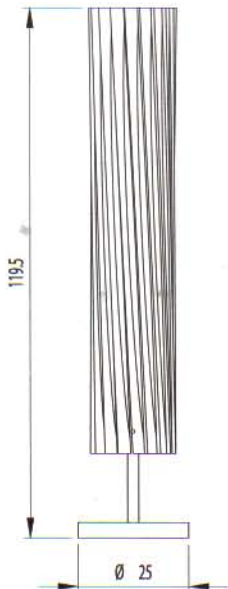



Luminario Decorativo para Pared tipo Espejo

Modelo: Reflex

Fabricado con base de acero y pantalla de cristal acabado en espejo

* Utiliza foco incandescente (4x25W) Base E26

* Potencia máxima: 100W

MQ03927



Nuevo!

Display Exhibidor Hexagonal

Fabricado con exhibipanel ranurado para un fácil montaje y desmontaje de los productos.

Área de distribución para 39 productos en tan solo 1.20m² (área en piso de venta) y 2.66m de altura.

Patente en trámite

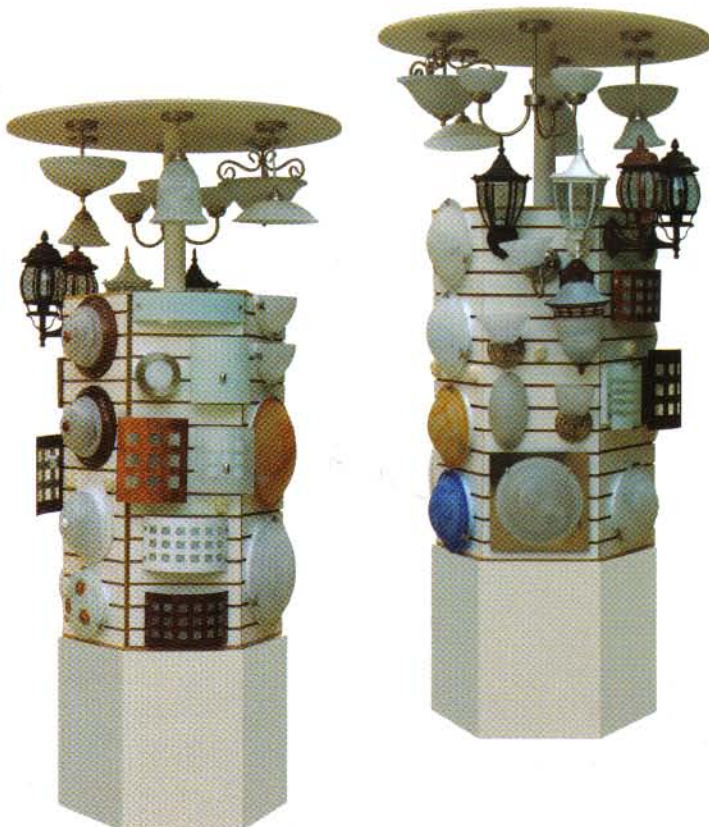

Display Exhibidor tipo caja luminosa

Impresión digital sobre loneta traslúcida

